

FM/AM Portable CD Player

Käyttöohjeet

Tietoja aluekoodista

Näet CD-soittimen ostomaan aluekoodin pakkauksessa olevan viivakoodin vasemmasta yläkulmasta.

Saat tietoja CD-soittimen vakiovarusteista tarkistamalla ostamasi mallin aluekoodin ja lukemalla kohdan "Varusteet (vakio-/lisävarusteet)".



D-FJ75TR

VAROITUS

Suojaa laite sateelta ja kosteudelta tulipalo- ja sähköiskuvaaran vuoksi.

Älä asenna laitetta ahtaaseen paikkaan, kuten kirjakaappiin tms.

Tulipalovaaran estämiseksi laitteen ilmanvaihtoaukkoja ei saa peittää esim. sanomalehdillä, liinalla, verhoilla jne. Laitteen päälle ei myöskään saa asettaa palavia kynttilöitä.

Palo- ja sähköiskuvaaran välttämiseksi laitteen päälle ei saa asettaa nestettä sisältäviä astioita kuten esimerkiksi kukkamaljakoita.

Joissakin maissa voi olla voimassa tämän laitteen virtalähteenä käytettävän akun hävittämistä koskevia määräyksiä. Tiedustele asiaa paikallisilta viranomaisilta.

Sisältö

Alkutoimet

Osien sijainti	4
----------------------	---

CD-levyn soittaminen

1. Liitä CD-soitin.	6
2. Aseta soittimeen CD-levy	6
3. Soita CD-levyä.	7

Soittotavat

Raitojen soittaminen jatkuvasti (jatkuva soitto)	10
Yhden raidan soittaminen (yhden raidan soitto)	10
Raitojen soittaminen satunnaisessa järjestyksessä (satunnaissoitto)	10
Raitojen soitto halutussa järjestyksessä (PGM-soitto)	11

Radion käyttäminen

Radion kuunteleminen	12
Radioasemien esivirittäminen automaattisesti	14
Radioasemien esivirittäminen manuaalisesti	15
Esiviritettyjen radioasemien kuuntelu	16

Toiminnot

G-PROTECTION-toiminto	17
Matalien äänien korostaminen (SOUND) .	17
Kuulon suojaaminen (AVLS)	18
Painikkeiden lukitseminen (HOLD)	18
Toimintaäänimerkin poistaminen käytöstä	19

CD-soittimen liittäminen

Stereolaitteiston liittäminen	20
CD-soittimen käyttäminen autossa	21

Virtalähteen liittäminen

Ladattavien akkujen käyttäminen	22
Kuivaparistojen käyttäminen	24
Huomautuksia virtalähteistä	24

Lisätietoja

Varotoimet	25
Kunnossapito	25
Vianmääritys	26
Tekniset tiedot	28
Varusteet (vakio-/lisävarusteet)	30

Osien sijainti

Katso lisätietoja sulkeissa mainituilta sivuilta.

CD-soitin (etuosa)

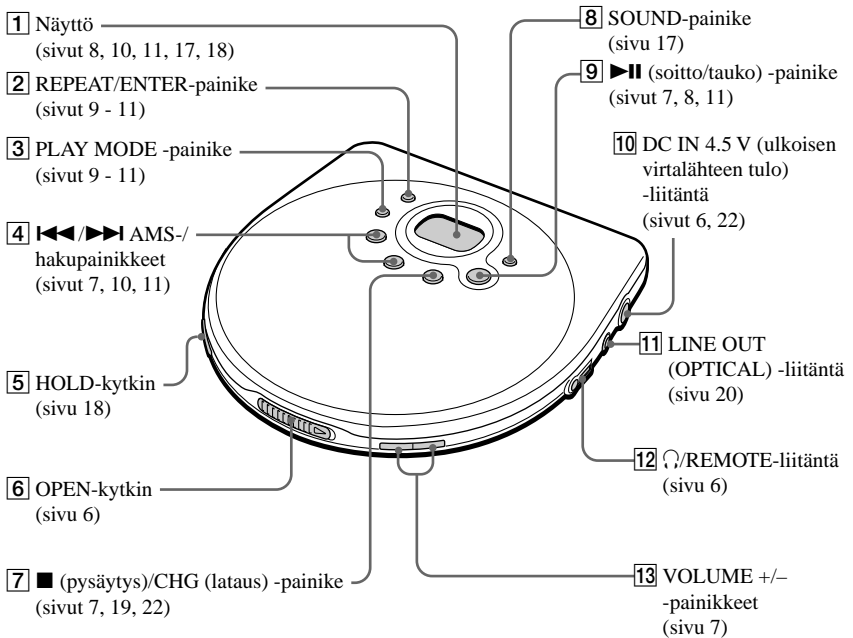

CD-soitin (sisäosa)



CD-soitin (takaosa)

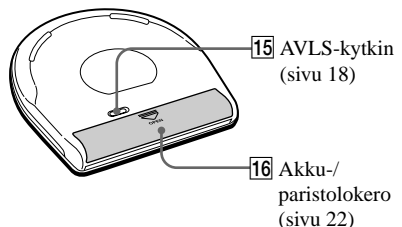

LCD-kaukosäädin, jossa on kiinteä digitaalinen viritin

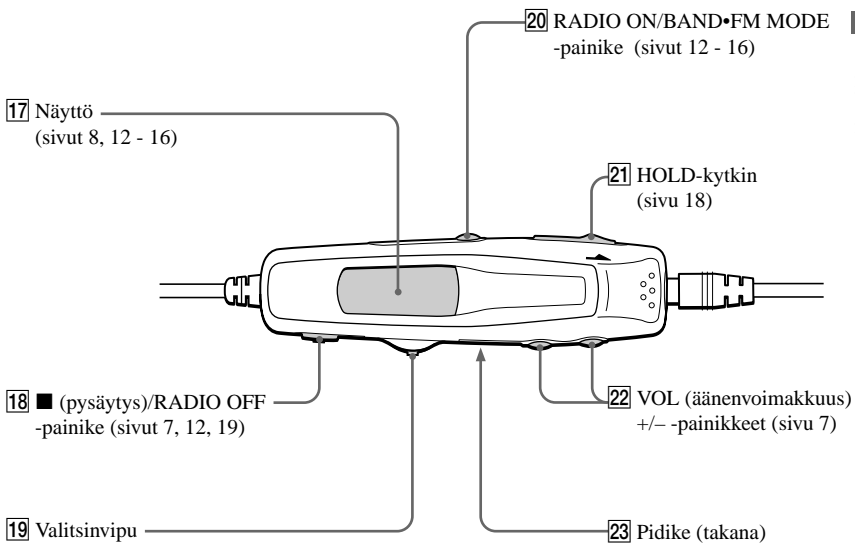

19 Valitsinvipu

▶||•MODE:

CD: soitto/tauko (sivut 7, 11)

Radio: viritystilan valinta (sivut 14, 15)

◀◀/▶▶•F-/F+:

CD: AMS/haku (sivut 7, 10, 11)

Radio: viritys, pikavalintanumeron valinta (sivut 12, 15, 16)

Käytä CD-soitinta painamalla tai liu'uttamalla vipua.

Huomautus

Käytä vain vakiovarusteisiin sisältyvää LCD-kaukosäädintä, jossa on digitaalinen viritin. Et voi käyttää tätä CD-soitinta muiden CD-soittimien vakiovarusteisiin kuuluvilla kaukosäätimillä.

CD-levyn soittaminen

Voit käyttää virtalähteenä myös ladattavia akkuja, kuivaparistoja ja auton akkua.

1. Liitä CD-soitin.

- 1 Liitä verkkolaite.
- 2 Liitä kuulokkeet/nappikuulokkeet.

Mallit, joissa on digitaalisella virittimellä varustettu LCD-kaukosäädin

- Liitä kuulokkeiden/nappikuulokkeiden liitin digitaalisella virittimellä varustettuun LCD-kaukosäätimeen.
- Liitä kuulokkeet/nappikuulokkeet pitävästi digitaalisella virittimellä varustettuun LCD-kaukosäätimeen. Huono liitos voi aiheuttaa ääneen häiriöitä.

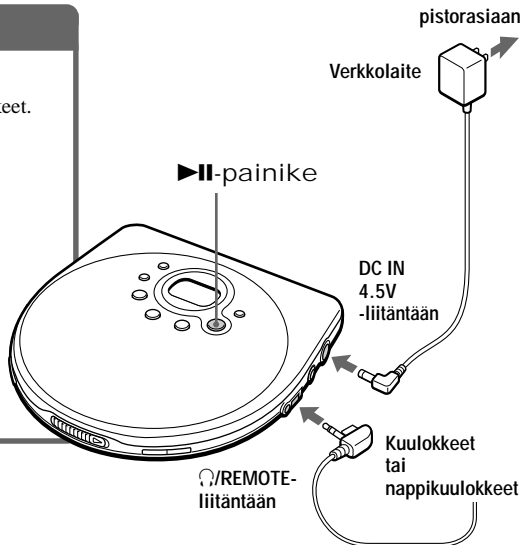

2. Aseta soittimeen CD-levy

- 1 Liu'uta OPEN-kytkintä ja nosta kantta.

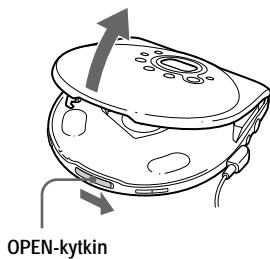

- 2 Aseta CD-levy lokeroon ja sulje kansi.

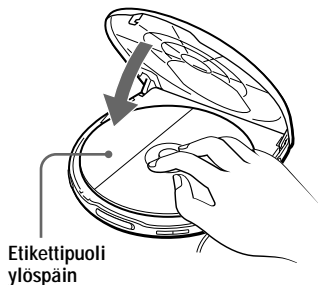

3. Soita CD-levyä.

Paina ►||-painiketta.

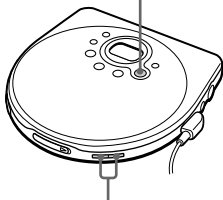

Säädä äänenvoimakkuutta painamalla painiketta VOLUME + tai -.

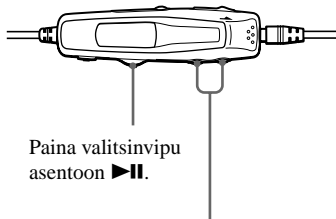

Paina valitsinvipu asentoon ►||.

Säädä äänenvoimakkuutta painamalla painiketta VOL + tai -.

Haluttu toiminto	Paina
Soitto/tauko	►
Keskeytyks	■/CHG*2
Nykyisen raidan alun haku (AMS*1)	◀◀ kerran nopeasti*2
Edellisten raitojen alun haku (AMS)	◀◀ toistuvasti*2
Seuraavan raidan alun haku (AMS)	►► kerran nopeasti*2
Seuraavien raitojen alun haku (AMS)	►► toistuvasti*2
Siirtyminen nopeasti taaksepäin	Pidä ◀◀ alas painettuna*2
Siirtyminen nopeasti eteenpäin	Pidä ►► alas painettuna*2

*1 Automatic Music Sensor, automaattinen raidanhaku

*2 Nämä toiminnot ovat mahdollisia sekä soiton aikana että taukotilassa.

Voit käyttää CD-soitinta yllä olevassa taulukossa kuvatulla tavalla painamalla CD-soittimen tai kiinteällä digitaalisella virittimellä varustetun LCD-kaukosäätimen painikkeita.

(jatkuu)

Tietoja näytöstä

- Kun painat ►|| -painiketta vaihdettuasi CD-levyä tai katkaistuasi soittimesta virran ja kytkettyäsi sen sitten takaisin, CD-levyn raitojen lukumäärä ja kokonaissoittoaika tulevat näyttöön noin 2 sekunniksi.
- Soiton aikana nykyisen raidan numero ja sen kulunut soittoaika näkyvät näytössä.
- Raitojen välissä näytössä näkyy seuraavan raidan alkuun kuluva aika varustettuna merkillä “-”.
- Taukotilan aikana kulunut soittoaika vilkkuu.

Jos äänenvoimakkuus ei suurene

Onko AVLS-kytkin asennossa “LIMIT”? Aseta AVLS-kytkin asentoon “NORM”. Katso lisätietoja kohdasta “Kuulon suojaaminen (AVLS)”.

Soitto alkaa edellisestä keskeytyskohdasta

Soiton keskeytyskohta jää CD-soittimen muistiin, ja voit jatkaa soittoa myöhemmin kyseisestä kohdasta (soiton jatkaminen keskeytyskohdasta). Tässä CD-soittimessa ei ole erillistä kytintä soitonjatkamistoimintoa varten.

CD-levyn poistaminen

Paina lokeron keskiötä ja nosta levy pois lokeroista.

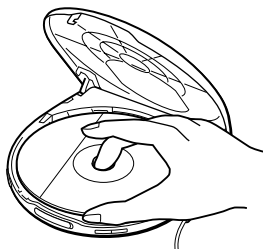

Soittotavat

Voit käyttää erilaisia soittotapoja PLAY MODE- ja REPEAT/ENTER-painikkeen avulla.

PLAY MODE -painike

Soittotapa vaihtuu painikkeen peräkkäisillä painalluksilla seuraavasti:

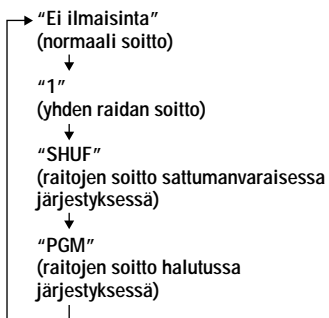

REPEAT/ENTER-painike

REPEAT

Voit soittaa jatkuvasti raitoja, jotka olet valinnut PLAY MODE -painikkeella.

ENTER

Voit valita raidat PGM-soittotilaa varten.

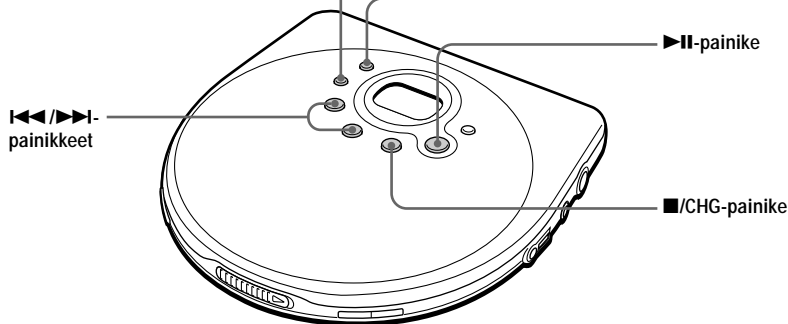

Raitojen soittaminen jatkuvasti (jatkuva soitto)

Voit soittaa raitoja jatkuvasti normaalin soiton, yhden raidan soiton, satunnaissoiton ja PGM-soiton aikana.

Paina soiton aikana REPEAT/ENTER-painiketta.

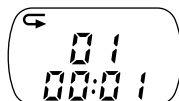

Huomautus ◀◀/▶▶-painikkeista

Jatkuvan soiton aikana voit siirtyä viimeisen raidan jälkeen ensimmäiseen raitaan painamalla ▶▶-painiketta toistuvasti. Jatkuvan soiton aikana voit siirtyä ensimmäisen raidan jälkeen viimeiseen raitaan painamalla ◀◀-painiketta toistuvasti.

Yhden raidan soittaminen (yhden raidan soitto)

Paina soiton aikana PLAY MODE -painiketta toistuvasti, kunnes "1" näkyy näytössä.

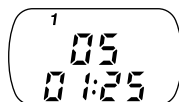

Raitojen soittaminen satunnaisessa järjestyksessä (satunnaissoitto)

Paina soiton aikana PLAY MODE -painiketta toistuvasti, kunnes "SHUF" näkyy näytössä.



Raitojen soitto halutussa järjestyksessä

(PGM-soitto)

Voit ohjelmoida CD-soittimen soittamaan enintään 64 raitaa haluamassasi järjestyksessä.

- 1 Paina soiton aikana PLAY MODE -painiketta toistuvasti, kunnes "PGM" näkyy näytössä.**



- 2 Valitse raita painamalla painiketta ◀◀ tai ▶▶.**

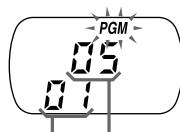

Soittojärjestys Raidan numero

- 3 Vahvista raidan valinta painamalla REPEAT/ENTER-painiketta.**

"00" tulee näyttöön, ja soittojärjestysnumero suurenee yhdellä.



- 4 Valitse muut haluamasi raidat toistamalla vaiheita 2 ja 3.**

- 5 Aloita PGM-soitto painamalla ▶II-painiketta.**

Ohjelman tarkistaminen

Ohjelmoinnin aikana:

Paina REPEAT/ENTER-painiketta ennen vaihetta 5.

PGM-soiton aikana:

Paina PLAY MODE -painiketta toistuvasti, kunnes "PGM" vilkkuu näytössä, ja paina sitten REPEAT/ENTER-painiketta.

Joka kerta kun painat REPEAT/ENTER-painiketta, raidan numero tulee näyttöön.

Huomautuksia

- Kun olet valinnut 64. raidan vaiheessa 3, ensimmäinen valitsemasi raita tulee näyttöön.
- Jos valitset yli 64 raitaa, ensimmäiset valitsemasi raidat poistuvat.

Radion käyttäminen

Kun kuuntelet radiota, käytä alkaliparistoja tai ladattavia akkuja. Tämä CD-soitin on tarkoitettu mukana kannettavaksi. Siksi et voi kuunnella radiota käyttämällä verkkolaitetta.

Kun käytät radiota, toimi seuraavasti:

- Lopeta CD-levyn soitto.
- Irrota verkkolaite CD-soittimesta.
- Poista HOLD-toiminto käytöstä sekä CD-soittimesta että digitaalisella virittimellä varustetusta LCD-kaukosäätimestä.

Radion kuunteleminen

Voit kuunnella sekä FM- että AM-asemia.

- 1** Liitä digitaalisella virittimellä ja LCD-kaukosäätimellä varustetut kuulokkeet/ nappikuulokkeet CD-soittimeen.
- 2** Kytke radioon virta painamalla RADIO ON/BAND -painiketta.
- 3** Valitse "FM" tai "AM" painamalla RADIO ON/BAND -painiketta.
- 4** Viritä haluamasi asema liu'uttamalla valitsinvipua toistuvasti asentoon **◀◀/F-** tai **▶▶/F+** ja säädä äänenvoimakkuus.



Virran katkaiseminen radiosta

Paina **■**/RADIO OFF -painiketta.

Aseman virittäminen nopeasti

Viritä haluamasi asema pitämällä valitsinvipua vaiheessa 4 asennossa **◀◀/F-** tai **▶▶/F+**, kunnes taajuus alkaa muuttua näytössä. CD-soitin selaa radiotaajuuksia automaattisesti. Soitin pysähtyy ja antaa äänimerkin, kun se löytää voimakkaan aseman.

Vastaanoton äänenlaadun parantaminen

Jos kuuntelet FM-asemaa, vedä kuulokkeiden/nappikuulokkeiden johto suoraksi täyteen mittaansa.

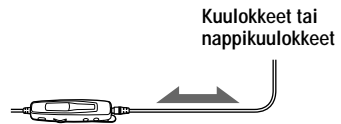

Jos kuuntelet AM-asemaa, muuta viritin-kaukosäätimen asentoa.

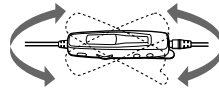

Jos FM-asema kuuluu huonosti

Kun kuuntelet radiota, pidä FM MODE -painiketta (sama kuin RADIO ON/BAND -painike) alas painettuna, kunnes "MONO" tai "LOCAL" näkyy näyttössä. Joka kerta kun pidät FM MODE -painiketta alas painettuna, näyttö muuttuu seuraavasti:

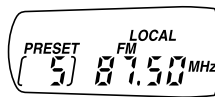
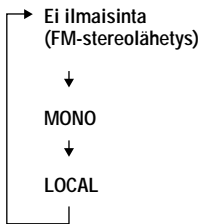

Jos FM-asemalla kuuluu kohinaa, valitse "MONO". Jos aseman voimakas signaali aiheuttaa kohinaa, valitse "LOCAL". Jos valitset "MONO" tai "LOCAL", kohina vähenee. Jos valitset "MONO", radion ääni on kuitenkin monoääninen.

Jos □-ilmaisimien tulee näyttöön

CD-soittimen akkujen tai paristojen jännite on purkautunut. Lataa ladattavat akut tai vaihda kaikki kuivapariot uusiin LR6 (koko AA) -alkaliparistoihin.

Huomautus

Jos käytät viritinillä varustettua LCD-kaukosäädintä hyvin lähellä esimerkiksi tätä soitinta, radiota, televisiota tai tietokonetta, äänessä voi olla kohinaa. Siirrä kaukosäädin kauemmas muista laitteista.

Radioasemien esivirittäminen automaattisesti

Voit esivirittää automaattisesti soittimen muistiin ne asemat, joiden signaali on tarpeeksi voimakas. Kun olet esivirittänyt asemat, voit valita haluamasi aseman antamalla pikavalintanumeron. Voit esivirittää yhteensä 40 asemaa: 30 FM-asemaa ja 10 AM-asemaa.

1 Valitse "FM" tai "AM" painamalla RADIO ON/BAND -painiketta.

2 Paina valitsinvipu asentoon ►II•MODE niin, että "PRESET" tulee näyttöön.

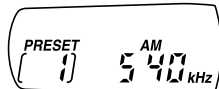
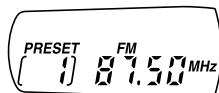

3 Paina valitsinvipu asentoon ►II•MODE ja pidä vipua siinä, kunnes **A** vilkkuu näytössä.

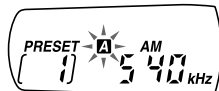
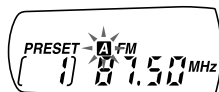

4 Paina valitsinvipu asentoon ►II•MODE.

Asemat tallentuvat muistiin järjestykseen (alkaen pikavalintanumerosta 1) matalista taajuuksista korkeisiin taajuuksiin.

Radioasemien esivirittäminen manuaalisesti

Jos laite ei pysty esivirittämään joitakin asemia niiden signaalin heikkouden takia, sinun on esiviritettävä kyseiset asemat manuaalisesti.

Jos haluat esivirittää tietyn aseman tiettyyn pikavalintanumeroon, sinun on esiviritettävä kyseinen asema manuaalisesti.

1 Valitse "FM" tai "AM" painamalla RADIO ON/BAND -painiketta.

2 Paina valitsinvipu asentoon ►II•MODE niin, että "PRESET" katoaa näytöstä.

3 Viritä asema, jonka haluat esivirittää.

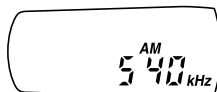
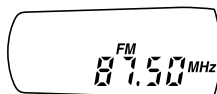

4 Paina valitsinvipu asentoon ►II•MODE ja pidä vipua siinä, kunnes  ja pikavalintanumero vilkkuvat näytössä.



Pikavalintanumero



Pikavalintanumero

5 Liu'uta valitsinvipu asentoon ◀◀/F- tai ▶▶/F+, kunnes haluamasi pikavalintanumero näkyy näytössä.



- 6** Paina valitsinvipu asentoon ►II•MODE ja pidä vipua siinä, kunnes pikavalintanumero katoaa näytöstä.

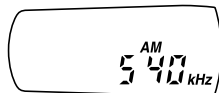

Esiviritettyjen radioasemien kuuntelu

Voit kuunnella asemaa helposti valitsemalla pikavalintanumeron.

- 1** Valitse "FM" tai "AM" painamalla RADIO ON/BAND -painiketta.
- 2** Liu'uta valitsinvipu asentoon I◀◀/F- tai ►►I/F+, kunnes haluamasi pikavalintanumero näkyy näytössä.
-

G-PROTECTION-toiminto

G-PROTECTION-toiminto vähentää äänen katkonaisuutta huomattavasti, kun soitinta käytetään hölkäettäessä. Tämä toiminto tarjoaa tehokkaamman iskunvaimennuksen kuin perinteinen iskunvaimennustoiminto. Pidä CD-soitinta hölkkäämisen aikana niin, että OPEN-kytkin on ylöspäin.

Aseta G-PROTECTION-kytkin (kannen alla) asentoon "ON".



G-PROTECTION-toiminnon poistaminen käytöstä

Aseta G-PROTECTION-kytkin asentoon "OFF".

Huomautus

Äänessä voi kuitenkin olla katkonaisuutta, jos

- CD-soittimeen kohdistuu odottamattoman voimakas isku tai
- soitettava CD-levy on likaantunut tai naarmuuntunut.

Matalien äänien korostaminen (SOUND)

Voit korostaa äänen matalia taajuuksia.

Valitse "BASS ■" tai "BASS ■■" painamalla SOUND-painiketta.

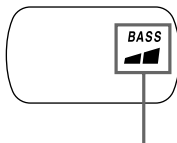
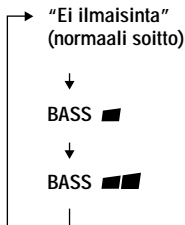

Valittu äänitila näkyy näytössä.

"BASS ■■" korostaa matalia ääniä enemmän kuin "BASS ■".

Huomautus

Jos ääni säröytyy SOUND-toiminnon käytön aikana, pienennä äänenvoimakkuutta.

Kuulon suojaaminen (AVLS)

AVLS-toiminto (Automatic Volume Limiter System, automaattinen äänenvoimakkuuden rajoitin) estää liian suuren äänenvoimakkuuden käytön kuolon suojaamiseksi.

Aseta AVLS-kytkin asentoon "LIMIT".

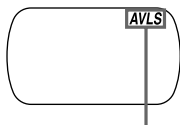

Vilkkuu, kun äänenvoimakkuutta suurennetaan tiettyä tasoa suuremmaksi.

AVLS-toiminnon poistaminen käytöstä

Aseta AVLS-kytkin asentoon "NORM".

Painikkeiden lukitseminen (HOLD)

Voit lukita CD-soittimen painikkeet niin, että et voi painaa niitä vahingossa.

Liu'uta HOLD-kytkintä nuolen suuntaan.

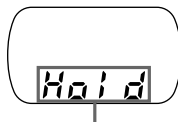
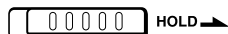

Näkyv, kun HOLD-toiminto on käytössä.

Voit käyttää HOLD-toimintoa sekä CD-soittimesta että digitaalisella virittimellä varustetusta LCD-kaukosäätimestä. Voit käyttää CD-soitinta digitaalisella virittimellä varustetulla LCD-kaukosäätimellä, vaikka HOLD-toiminto on otettu pois käytöstä digitaalisella virittimellä varustetusta LCD-kaukosäätimestä.

Painikkeiden vapauttaminen

Liu'uta HOLD-kytkintä nuolen suhteen päinvastaiseen suuntaan.

Toimintaäänimerkin poistaminen käytöstä

Voit ottaa pois käytöstä äänimerkin, joka kuuluu kuulokkeista tai nappikuulokkeista käyttäessäsi CD-soitinta.

1 Poista virtalähde (verkkolaite, ladattavat akut tai kuivapariisitot) CD-soittimesta.

2 Pidä CD-soittimen ■/CHG -painiketta tai digitaalisella virittimellä varustetun LCD-kaukosäätimen ■/RADIO OFF -painiketta alas painettuna ja liitä virtalähde.

Äänimerkin ottaminen käyttöön

Poista virtalähde ja liitä se sitten takaisin painamatta painiketta ■/CHG tai ■/RADIO OFF.

Stereolaitteiston liittämisen

Voit kuunnella CD-levyjä stereolaitteiston kautta ja äänittää CD-levyjä kasetille ja minilevyille. Katso lisätietoja liitettävän laitteen käyttöohjeesta.

Katkaise jokaisesta liitettävästä laitteesta virta ennen niiden liittämistä.

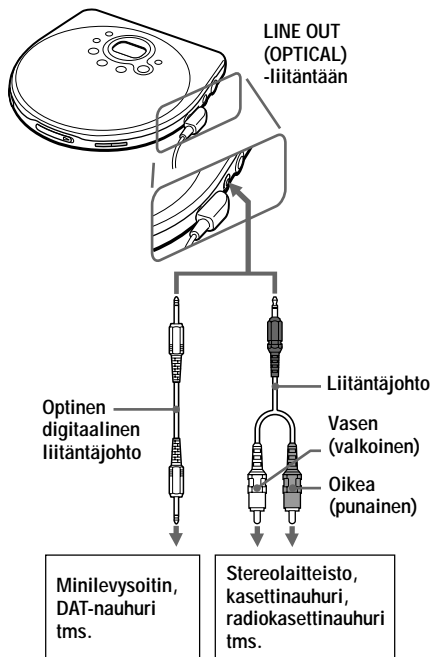

Huomautuksia

- Ennen kuin alat soittaa CD-levyä, pienennä liitetyn laitteen äänenvoimakkuus minimiin, jotta liitetyt kaiuttimet eivät vahingoitu.
- Käytä äänityksen aikana verkkolaitetta. Jos käytät ladattavia akkuja tai kuivaparistoja virtalähteenä, niiden varaus voi purkautua kokonaan äänityksen aikana.
- Säädä liitetyistä laitteista äänenvoimakkuus sopivaksi niin, ettei äänessä ole säröä.

Liitäntäjohtoa käytettäessä

- Et voi säätää kuulokkeiden/nappikuulokkeiden äänenvoimakkuutta CD-soittimesta etkä digitaalisella virittimellä varustetusta LCD-kaukosäätimestä.
- Jos äänessä on säröä, liitä laite ◻/REMOTE-liitäntään.

Optisen digitaalisen liitäntäjohtoon käyttäminen

Kun haluat äänittää CD-levyltä minilevyille, DAT-nauhalle tms., varmista, että CD-soitin on taukotilassa, ennen kuin aloitat äänityksen.

SOUND-toiminnot käytettäessä liitäntäjohtoa

Seuraavassa taulukossa on esitetty toimintojen toimivuus erilaisia liitäntäjohtoja käytettäessä:

	SOUND
Liitäntäjohto	Ei
Optinen digitaalinen liitäntäjohto	Kyllä*

* Vaikuttaa vain ◻/REMOTE-liitännästä lähtevään ääneen; ei vaikuta LINE OUT (OPTICAL) -liitännästä lähtevään ääneen.

Joint Text -toiminnosta (CD-tekstitietojen kopiointi)

Joint Text -toiminnon avulla voit kopioida levyn ja raitojen nimet, jos CD-levy sisältää CD-tekstitietoja. Jos liität tähän CD-soittimeen Joint Text -toiminnolla varustetun Sony MD Walkmanin (MZ-R90/R91), voit kopioida CD-tekstitiedot minilevylle äänityksen aikana. Sinun on käytettävä optista digitaalista liitäntäkaapelia (POC-5B tai muu vastaava, ei sisälly vakiovarusteisiin) ja CD-tekstitietojen siirtoon tarkoitettua liitäntäkaapelia RK-TXT1 (ei sisälly vakiovarusteisiin), jotta kopiointi on mahdollista.

Katso lisätietoja MD Walkmanin käyttöohjeesta.

CD-soittimen käyttäminen autossa

Voit käyttää CD-soitinta autossa liittämällä sen auton kasettidekkiin.

Et voi käyttää autoasennuskiinnikettä tässä soittimessa.

Kun käytät CD-soitinta autossa, asenna se turvallisesti paikkaan, jossa se ei häiritse ajamista.

Varjittavat autolisävarusteet

Jotta voit liittää soittimen auton kasettidekkiin, tarvitsat seuraavat varusteet, jotka on mainittu kohdassa "Varusteet (vakio-/lisävarusteet)":

- auton akun sovitinkaapeli ja
- autoliitäntäpakkaus*.

Katso lisätietoja lisävarusteiden käyttöohjeista.

* Saattaa kuulua kohinaa, jos käytät lisävarusteena saatavaa liitäntäjohtoa. Kohinan vähentämiseksi on suositeltavaa käyttää Sonyn autoliitäntäpakkausta.

Soittimen pysäytys auton moottorin sammussa (käytettäessä auton akun sovitinkaapelia)

Tämän toiminnon ansiosta CD-soitin pysähtyy automaattisesti, kun sammutat auton moottorin (katkaiset virran virta-avaimella), vaikka CD-soittimessa olisi paristot. Tämä toiminto ei toimi kaikissa automalleissa.

Huomautus

Käytä vain kohdassa "Varusteet (vakio-/lisävarusteet)" mainittua auton akun sovitinkaapelia. Jos käytät jotain muuta auton akun sovitinkaapelia, voi syntyä lämpöä, savua tai vika.

► Virtalähteen liittäminen

Voit käyttää seuraavia virtalähteitä:

- ladattavat akut
- verkkolaite (katso “CD-levyn soittaminen”)
- LR6 (koko AA) -alkaliparistot

Akun varauksen kestoaika ja latausaika on mainittu kohdassa “Tekniset tiedot”.

Ladattavien akkujen käyttäminen

Lataa akut ennen niiden ensimmäistä käyttökertaa. Voit käyttää vain seuraavia ladattavia akkuja CD-soittimessa:

- NC-WMAA
- NH-WM2AA

1 Avaa akku-/paristolokeron kansi.

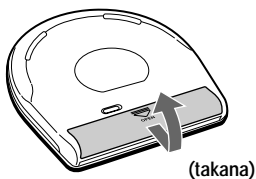

2 Aseta kaksi ladattavaa akkua lokeroon oikein päin niin, että niissä oleva merkintä ⊕ tulee kohdakkoin lokeron sisällä olevan vastaavan merkinnän kanssa. Sulje sitten kansi.

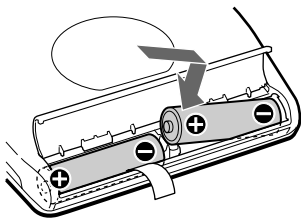

3 Liitä verkkolaite CD-soittimen DC IN 4.5 V -liitäntään ja pistorasiaan. Käynnistä lataus sitten painamalla ■/CHG-painiketta.

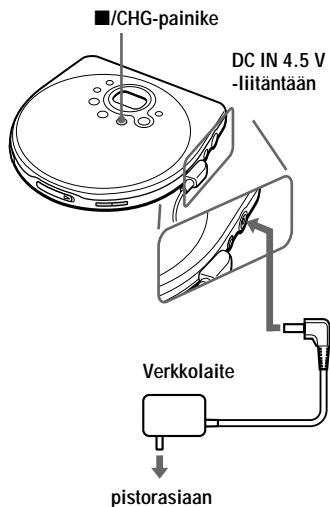

CD-soitin alkaa ladata akkuja. “CHG”-ilmaisimien syyttyä näyttöön, ja ilmaisimen [CHG] osat syyttyvät vuoron perään. Kun akut ovat täysin latautuneet, ilmaisimet “CHG” ja [CHG] sammuvat.

Jos painat ■/CHG-painiketta, kun lataus on jo päättynyt, [CHG]-ilmaisimien alkuun tulee vilkkua ja sana “Full” (täynnä) tulee näyttöön.

4 Irrota verkkolaite.

Ladattavien akkujen poistaminen

Poista akut alla olevan kuvan mukaan.

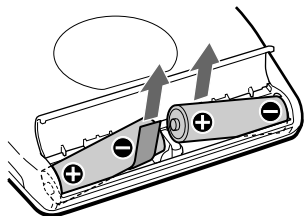

Akkujen lataamisajankohta

Voit tarkistaa akuissa jäljellä olevan jännitteen näytöstä.

	Akut ovat täysin latautuneita.
↓	.
	.
↓	.
	Akkujännite on heikkenemässä.
↓	.
	.
↓	.
	Akkujännite on heikko.

Lo batt* Akut ovat täysin purkautuneet.

* Laite antaa äänimerkin.

Jotta akkujen alkuperäinen kapasiteetti säilyy pitkään, lataa akut vasta, kun niiden varaus on täysin purkautunut.

Huomautuksia

- -ilmaisimet näyttävät akuissa jäljellä olevan varauksen suurin piirtein. Yksi ilmaisinosia ei aina välttämättä edusta akun kokonaisjännitteen neljäsosaa.
- Laitteen käyttöolosuhteiden mukaan -ilmaisinosat voivat lisääntyä tai vähentyä.

Milloin akut on vaihdettava?

Jos akkujen varauksen kesto aika lyhenee noin puoleen alkuperäisestä, korvaa akut uusilla ladattavilla akuilla.

Huomautus ladattavista akuista

Jos akku on uusi tai sitä ei ole käytetty pitkään aikaan, se ei ehkä lataudu täyteen, ennen kuin olet ladannut ja purkanut varauksen useita kertoja.

Huomautus ladattavien akkujen kuljettamisesta

Käytä vakiovarusteisiin sisältyvää akkukoteloä akkujen odottamattoman kuumenemisen estämiseksi. Jos ladattavat akut pääsevät koskettamaan metalliesineitä, voi siitä johtuva oikosulku aiheuttaa akkujen kuumenemisen tai tulipalon.

Akku-/paristolokeron kannen kiinnittäminen

Jos akku-/paristolokeron kansi irtoaa soittimen pudotessa tai liiallisen voimankäytön takia, kiinnitä se alla olevan kuvan mukaisesti.

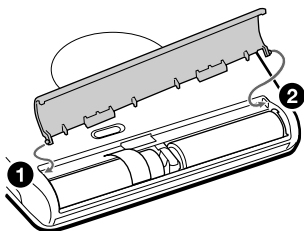

Kuivaparistojen käyttäminen

Käytä vain seuraaventyypisiä kuivaparistoja CD-soittimessa:

- LR6 (koko AA) -alkaliparistot

Huomautus

Poista verkkolaite, jos käytät kuivaparistoja.

1 Avaa akku-/paristolokeron kansi.

2 Asenna kaksi LR6 (koko AA) -paristoa paikalleen niin, että paristoissa oleva ⊕ -merkinä tulee kohdakkoin akku-/paristolokeron sisällä olevan vastaavan merkinnän kanssa.

Paristojen poistaminen

Poista paristot samalla tavalla kuin ladattavat akut.

Paristojen vaihtamisajankohta

Voit tarkistaa paristoissa jäljellä olevan jännitteen näytöstä.

 Paristot ovat täysin latautuneita.

 .

 .

 .

 Paristojännite on heikkenemässä.

 .

 .

 Paristojännite on heikko.

 .

 Paristot ovat täysin purkautuneet.

 Lo batt*

* Laite antaa äänimerkin.

Kun paristot ovat täysin purkautuneet, vaihda molemmat paristot uusiin.

Huomautuksia virtalähteistä

Irrota kaikki virtalähteet, kun CD-soitinta ei käytetä.

Verkkolaitteesta

- Käytä vain vakiovarusteisiin sisältyvää tai kohdassa “Varusteet (vakio-/lisävarusteet)” mainittua verkkolaitetta. Älä käytä mitään muuta verkkolaitetta. Muutoin laite voi vioittua.

Liittimen napaisuus



- Kun irrotat verkkolaitteen pistorasiasta, irrota se vetämällä verkkolaitteesta itsestään. Älä vedä johdosta.
- Älä koske verkkolaitteeseen märillä käsillä.

Ladattavista akuista ja kuivaparistoista

- Älä lataa kuivaparistoja.
- Älä yritä hävittää akkuja tai paristoja polttamalla.
- Älä sijoita akkuja tai kuivaparistoja kolikoiden tai muiden metalliesineiden yhteyteen. Muutoin voi syntyä lämpöä, jos akun tai pariston positiivinen ja negatiivinen napa koskettavat metalliesinettä.
- Älä käytä ladattavia akkuja ja kuivaparistoja sekaisin.
- Älä käytä uusia ja vanhoja paristoja sekaisin.
- Älä käytä erityyppisiä paristoja sekaisin.
- Poista akut tai paristot, jos niitä ei käytetä pitkään aikaan.
- Jos akut tai paristot pääsevät vuotamaan, pyyhi akku-/paristolokero tai paristokotelo puhtaaksi ja asenna uudet akut tai paristot. Jos saat akuista tai paristoista vuotanutta ainetta käsiisi, pese ne huolellisesti.

Varotoimet

Turvallisuudesta

- Jos jokin esine tai nestettä joutuu CD-soittimen sisään, irrota se virtalähteestä ja vie se huoltoon tarkistettavaksi, ennen kuin käytät sitä uudelleen.
- Älä työnnä mitään vieraita esineitä DC IN 4.5 V -liitäntään (ulkoisen virran tuloliitäntä).

CD-soittimesta

- Pidä CD-soittimen linssi puhtaana äläkä kosketa sitä. Jos kosketat linssiä, se voi vahingoittua ja CD-soittimeen voi tulla toimintahäiriö.
- Älä sijoita mitään painavaa esinettä CD-soittimen päälle. CD-soitin ja CD-levy voivat vahingoittua.
- Älä jätä CD-soitinta lämmönlähteiden lähelle tai paikkaan, jossa se altistuu suoralle auringonvalolle, pölylle, hiekalle, kosteudelle, sateelle tai iskuille. Älä myöskään jätä sitä epätasaiselle pinnalle tai autoon, jonka ikkunat ovat kiinni.
- Jos CD-soitin aiheuttaa häiriöitä radio- tai televisiovastaanottoon, katkaise CD-soittimesta virta tai siirrä se kauemmas radiosta tai televisiosta.

CD-levyjen käsittelystä

- Tartu CD-levyyn sen reunoista, jotta se pysyy puhtaana. Älä kosketa levyn pintaa.
- Älä kiinnitä CD-levyn pintaan tarraa tai teippiä.

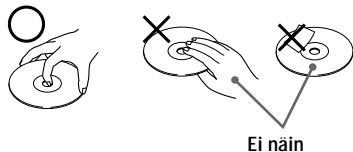

- Älä jätä CD-levyä alttiiksi suoralle auringonvalolle tai lämmönlähteille. Älä jätä CD-levyä autoon, joka on pysäköity aurinkoiseen paikkaan.

Kuulokkeista/ nappikuulokkeista

Ajoturvallisuus

Älä käytä kuulokkeita tai nappikuulokkeita ajaessasi autoa, muuta moottoriajoneuvoa tai polkupyörää. Kuulokkeiden käyttö voi aiheuttaa vaaratilanteita liikenteessä ja on myös kiellettyä joillakin alueilla. Voi myös olla vaarallista, jos kävellessäsi kuuntelet kuulokkeilla suurella äänenvoimakkuudella, varsinkin ylittäessäsi suojatietä. Ole erittäin varovainen tai ole käyttämättä kuulokkeita tilanteissa, joissa ne voivat aiheuttaa vaaraa.

Kuulovaurioiden estäminen

Vältä kuulokkeiden ja nappikuulokkeiden käyttöä suurella äänenvoimakkuudella. Asiantuntijat kehottavat välttämään jatkuvaa, kovaaäänistä ja pitkäaikaista kuuntelua. Jos kuulet korvissasi epänormaalia sointia, pienennä äänenvoimakkuutta tai lopeta laitteen käyttö.

Muiden henkilöiden ottaminen huomioon

Pidä äänenvoimakkuus kohtuullisena. Siten kuulet ulkopuoliset äänet etkä häiritse muita.

Kunnossapito

Kotelon puhdistaminen

Käytä puhdistukseen pehmeää, kevyesti veteen tai mietoon pesuaineliukseen kostutettua liinaa. Älä käytä alkoholia, bensiiniä tai ohenteita.

Vianmääritys

Jos ongelma ei katoa tehtyäsi seuraavat tarkistukset, ota yhteys lähimpään Sony-jälleenmyyjään.

CD-soitin

Oire	Syy ja/tai korjaustoimet
Äänvoimakkuus ei suurene, vaikka painat painiketta VOLUME + toistuvasti.	<ul style="list-style-type: none">→ Aseta AVLS-kytkin asentoon "NORM". (sivu 18)→ Kuulokkeet/nappikuulokkeet on liitetty LINE OUT (OPTICAL) -liitäntään. Liitä ne /REMOTE-liitäntään. (sivu 6)
Mitään ääntä ei kuulu tai kuuluu kohinaa.	<ul style="list-style-type: none">→ Liitä liittimet pitävästi. (sivu 6)→ Liittimet ovat likaisia. Puhdista liittimet aika ajoin pehmeällä, kuivalla kankaalla.
Soittoaika on liian lyhyt, kun virtalähteenä ovat kuivaparistot.	<ul style="list-style-type: none">→ Tarkista, että käytät varmasti alkaliparistoja (mangaaniparistot eivät kelpaa). (sivu 24)→ Vaihda paristot uusiin LR6 (koko AA) -alkaliparistoihin. (sivu 24)
Soittoaika on liian lyhyt, kun virtalähteenä ovat ladattavat akut.	<ul style="list-style-type: none">→ Lataa ladattavat akut ja pura niiden varaus useita kertoja. (sivut 22, 23)
Kun painat ► -painiketta, "Lo batt" tai "00"-ilmaisn tulee näyttöön. CD-levy ei soi.	<ul style="list-style-type: none">→ Ladattavien akkujen varaus on täysin purkautunut. Lataa akut. (sivut 22, 23)→ Vaihda paristot uusiin LR6 (koko AA) -alkaliparistoihin. (sivu 24)
"Hi dc In" tulee näyttöön.	<ul style="list-style-type: none">→ Käytä vain kohdassa "Varusteet (vakio-/lisävarusteet)" mainittua verkkolaitetta tai auton akun sovittinkaapelia. (sivu 30)→ Poista kaikki virtalähteet ja asenna sitten paristot tai liitä verkkolaite uudelleen. (sivut 6, 22, 23, 24)
CD-levy ei soi tai sana "no DISC" tulee näyttöön, kun CD-levy on paikallaan CD-soittimessa.	<ul style="list-style-type: none">→ CD-levy on likaantunut tai viallinen. (sivu 25)→ Tarkista, että CD-levy on paikallaan tekstipuoli ylöspäin. (sivu 6)→ Soittimen sisään on tiivistynyt kosteutta.→ Älä käytä CD-soitinta useaan tuntiin, jotta kosteus haihtuu.→ Sulje akku-/paristolokeron tai paristokotelon kansi pitävästi. (sivu 22)→ Tarkista, että akut tai paristot ovat oikein paikoillaan. (sivut 22 - 24)→ Liitä verkkolaite pitävästi pistorasiaan. (sivu 6)
"Hold" tulee näyttöön, kun painat jotain painiketta, eikä laite soita CD-levyä.	<ul style="list-style-type: none">→ Painikkeet on lukittu. Liu'uta HOLD-kytkintä taaksepäin. (sivu 18)

CD-soitin

Oire	Syy ja/tai korjaustoimet
Äänvoimakkuutta ei voi säätää CD-soittimen painikkeilla VOLUME +/-.	→ CD-soitin on liitetty toiseen äänilaitteeseen. Säädä äänivoimakkuus liitetyn laitteen äänivoimakkuuden säätimellä. (sivu 20)
Kun käytät äänityksen aikana optista digitaalista liitäntäjohtoa, raidan numero ei tallennu oikein.	→ Tallenna raidan numero uudelleen minilevysoittimella, DAT-nauhurilla tms. (sivu 20) → Katso lisätietoja äänittävän laitteen käyttöohjeesta. (sivu 20)
CD-soitin ei ala ladata akkuja.	→ Kun soitto on keskeytettyinä, paina ■/CHG-painiketta. (sivu 22)
Äänvoimakkuus on muuttunut, kun paristot on vaihdettu.	→ CD-soittimen äänivoimakkuus muuttuu tehdasasetuksen mukaiseksi, kun paristot vaihdetaan.
Kulunut soittoaika tai jokin muu ilmaisin sekä “-”-ilmaisin tulevat näyttöön soiton aikana.	→ Poista CD-levy soittimesta ja aseta se sitten takaisin.

Radio

Oire	Syy ja/tai korjaustoimet
“- - - - -” tulee digitaalisella virittimellä varustetun LCD-kaukosäätimen näyttöön, eikä radio toimi.	→ Vakiovarusteisiin sisältyvä digitaalisella virittimellä varustettu LCD-kaukosäädin on liitetty johonkin muuhun kuin tähän CD-soittimeen. Vakiovarusteisiin sisältyvä digitaalisella virittimellä varustettu LCD-kaukosäädin on tarkoitettu käytettäväksi vain tämän soittimen kanssa. → Radiota ei voi käyttää, kun käytät CD-soitinta verkkolaitteen avulla. Irrota verkkolaite ja aseta soittimeen akut tai paristot. (sivut 12, 22, 24) → Kun olet varmistanut, että “- - - - -” tai “no DISC” on kadonnut näytöstä, paina uudelleen digitaalisella virittimellä varustetun LCD-kaukosäätimen RADIO ON/BAND -painiketta.
<input type="checkbox"/> tulee digitaalisella virittimellä varustetun LCD-kaukosäätimen näyttöön, eikä radio toimi.	→ Ladattavien akkujen varaus on täysin purkautunut. Lataa akut. (sivut 22, 23) → Kuivaparistojen varaus on täysin purkautunut. Vaihda paristot uusiin LR6 (koko AA) -alkaliparistoihin. (sivu 24)
Äänvoimakkuuden asetukset poikkeavat toisistaan kuunneltaessa CD-soitinta ja radiota.	→ Voit asettaa äänivoimakkuuden erikseen CD-soitinta ja radiota varten.
Radiosta ei voi katkaista virtaa pitämällä ■/RADIO OFF -painiketta alas painettuna.	→ Vapauta ■/RADIO OFF -painike. Kun käytät radiota, ■/RADIO OFF -painike toimii, kun vapautat sen.

Tekniset tiedot

CD-soitin

Järjestelmä

Digitaalinen CD-äänijärjestelmä

Laserdiodin ominaisuudet

Materiaali: GaAlAs

Aallonpituus: $\lambda = 780$ nm

Säteilyn kesto: Jatkuva

Laserlähtöteho: Alle $44,6 \mu\text{W}$ (Tämä lähtöteho on mitattu 200 mm:n etäisyydeltä optisen lukupäälökhon objektiivinlinssin pinnalta 7 mm:n aukolla.)

D/A-muunnos

1-bittinen kideohjattu aika-akselimuunnos

Taajuusvaste

20 - 20 000 Hz $^{+1}_{-2}$ dB (mittaus: EIAJ CP-307)

Lähtöteho (4,5 V:n tulolla)

Linjalähtö (stereominiliitäntä)

Lähtötaso 0,7 V RMS 47 k Ω

Suosittelava kuormitusimpedanssi yli 10 k Ω

Kuulokkeet (stereominiliitäntä)

Noin 5 mW + noin 5 mW 16 Ω

(Noin 1 mW + noin 1 mW 16 Ω)*

*Koskee Ranskassa olevia asiakkaita

Optinen digitaalinen lähtö (optinen lähtöliitäntä)

Lähtötaso: -21 - -15 dBm

Aallonpituus: 630 - 690 nm huipputasolla

Radio (LCD-kaukosäädin, jossa on kiinteä digitaalinen viritin)

Taajuusalue

FM: 87,5 - 108,0 MHz

AM: 531 - 1 602 kHz

Antenni

FM: Kuulokkeiden/nappikuulokkeiden johtoantenni

AM: Sisäänrakennettu ferriittisauva-antenni

Yleistä

Käyttöjännite

Näet ostamasi mallin aluekoodin pakkauksessa olevan viivakoodin vasemmasta yläkulmasta.

- Kaksi Sony ladattavaa NC-WMAA-akkua: 2,4 V DC
- Ladattavat Sony NH-WM2AA -akut: 2,4 V DC
- Kaksi LR6 (koko AA) -paristoa: 3 V DC
- Verkkolaite (DC IN 4.5 V -liitäntä):
U2-/CA2-/E92-/MX2-malli: 120 V, 60 Hz
CED-/CET-/CEW-/CEX-/CE7-/EE-/EE1-/E13-/G5-/G6-/G7-/G8-malli: 220 - 230 V, 50/60 Hz
CEK-/3CE7-malli: 230 - 240 V, 50 Hz
EA3-malli: 110 - 240 V, 50/60 Hz
AU2-malli: 240 V, 50 Hz
JE.W-/E33-malli: 100 - 240 V, 50/60 Hz
HK2-malli: 220 V, 50/60 Hz
AR1-/CN2-malli: 220 V, 50 Hz
- Auton akun sovittinkaapeli Sony DCC-E345: 4,5 V DC

Akkujen/paristojen varauksen kestoaika* (keskim. tuntia)

(Kun käytät CD-soitinta tasaisella ja vakaalla alustalla.)

Soittoaika vaihtelee CD-soittimen käyttötavan mukaan.

Käytössä	G-PROTECTION		RADIO käytössä
	käytössä	ei käytössä	
Kaksi NC-WMAA (ladattu noin 3 tuntia**)	8	7	14
NH-WM2AA (ladattu noin 4 tuntia**)	18	15	30
Kaksi Sony- alkaliparistoa LR6(SG)	32	28	50

* EIAJ (Electronic Industries Association of Japan)
-standardin mukaisesti mitattu arvo.

** Latausaika riippuu ladattavan akun
käyttötavasta.

Käyttölämpötila

5 °C - 35 °C

Mitat (l/k/s) (ei sisällä ulkonevia osia eikä säätimiä)

Noin 131,6 × 25,0 × 141,4 mm

Paino (ilman varusteita)

Noin 185 g

Valmistaja pidättää itsellään oikeuden muuttaa
laitteen muotoilua ja ominaisuuksia ilman
erillistä ilmoitusta.

Varusteet (vakio-/lisävarusteet)

Vakiovarusteet

Näet CD-soittimen ostomaan aluekoodin pakkauksessa olevan viivakoodin vasemmasta yläkulmasta.

Verkkolaite (1)

Kuulokkeet/nappikuulokkeet, joissa on digitaalisen virittimellä varustettu LCD-kaukosäädin (1)

Ladattavat akut (2)

Paristojen kantokotelo (1)

Kantolaukku (1)

Lisävarusteet

Verkkolaite	AC-E45HG
Aktiivinen kaiutinjärjestelmä	SRS-T1 SRS-Z500
Auton akun sovitinkaapeli	DCC-E345
Auton akun sovitinkaapeli ja autoliitäntäpakkaus	DCC-E34CP
Autoliitäntäpakkaus	CPA-9C
Liitäntäjohto	RK-G129HG RK-G136HG
Optinen digitaalinen liitäntäjohto	POC-5B POC-10B POC-15B POC-5AB POC-10AB POC-15AB
CD-tekstietojen siirtoon tarkoitettua liitäntäkaapelia	RK-TXT1
Ladattava akku	NH-WM2AA
Nappikuulokkeet	MDR-E848LP MDR-EX70LP
Kuulokkeet	MDR-A44L MDR-A110LP

Saattaa olla, ettei kaikilla jälleenmyyjillä ole kaikkia yllä mainittuja lisävarusteita. Kysy jälleenmyyjältä lisätietoja saatavissa olevista lisävarusteista.

Lisävarusteena saatavien kuulokkeiden liittäminen vakiovarusteisiin sisältyvään kaukosäätimeen

Käytä vain stereominiliitimellä varustettuja kuulokkeita. Mikroliitimellä varustettuja kuulokkeita ei siis voi käyttää.

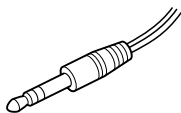

Stereominiliitin

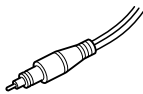

Mikroliitin

<http://www.sony.net/>

Sony Corporation Printed in Malaysia