

# Portable CD Player

---

## Käyttöohjeet

### Tietoja aluekoodista

Näet CD-soittimen ostamaan aluekoodin pakkauksessa olevan viivakoodin vasemmasta yläkulmasta.

Saat tietoja CD-soittimen vakiovarusteista tarkistamalla ostamasi mallin aluekoodin ja lukemalla kohdan "Varusteet (vakio-/lisävarusteet)".



"WALKMAN" on Sony Corporationin tavaramerkki.

## D-EJ1000

## VAROITUS

Suojaa laite sateelta ja kosteudelta tulipalo- ja sähköiskuvaaran vuoksi.

Älä asenna laitetta ahtaaseen paikkaan, kuten kirjakaappiin tms.

Tulipalovaaran estämiseksi laitteen ilmanvaihtoaukkoja ei saa peittää esim. sanomalehdillä, liinalla, verhoilla jne. Laitteen päälle ei myöskään saa asettaa palavia kynttilöitä.

Palo- ja sähköiskuvaaran välttämiseksi laitteen päälle ei saa asettaa nestettä sisältäviä astioita kuten esimerkiksi kukkamaljakoita.

Käsittele akkuja ja paristoja ongelmajätteenä. Älä hävitä niitä tavallisen talousjätteen mukana.

Joissakin maissa voi olla voimassa tämän laitteen virtalähteenä käytettävän akun hävittämistä koskevia määräyksiä. Tiedustele asiaa paikallisilta viranomaisilta.

 CE-merkki koskee vain Euroopan Unionin alueella markkinoitavia tuotteita.

# Sisältö

## **Alkutoimet**

Osien sijainti .....	4
----------------------	---

## **CD-levyn soittaminen**

1. Liitä CD-soitin. ....	7
2. Aseta soittimeen CD-levy. ....	7
3. Soita CD-levyä. ....	8

## **Soittotavat**

Raitojen soittaminen jatkuvasti (jatkuva soitto) .....	11
Yhden raidan soittaminen (yhden raidan soitto) .....	11
Raitojen soittaminen satunnaisessa järjestyksessä (satunnaisoitto) .....	11
Raitojen soitto halutussa järjestyksessä (PGM-soitto) .....	12

## **Toiminnot**

G-PROTECTION-toiminto .....	13
CD-tekstitietojen näyttäminen .....	13
CD-levyn jäljellä olevan ajan ja jäljellä olevien raitojen määrän tarkistaminen ..	14
Matalien äänien korostaminen (SOUND) .	14
Kuulon suojaaminen (AVLS) .....	15
Painikkeiden lukitseminen (HOLD) .....	15
Toimintäänimerkin poistaminen käytöstä .....	16
Näytön taustavalon poistaminen käytöstä .	16

## **CD-soittimen liittäminen**

Stereolaitteiston liittäminen .....	17
-------------------------------------	----

## **Liittäminen virtalähteeseen**

Ladattavien akkujen käyttäminen .....	19
Kuivaparistojen käyttäminen .....	22
Huomautuksia virtalähteistä .....	23

## **Lisätietoja**

Varotoimet .....	24
Kunnossapito .....	25
Vianmääritys .....	26
Tekniset tiedot .....	28
Varusteet (vakio-/lisävarusteet) .....	29

## Osiensa sijainti

Katso lisätietoja sulkeissa mainituilta sivuilta.

### CD-soitin (etuosa)

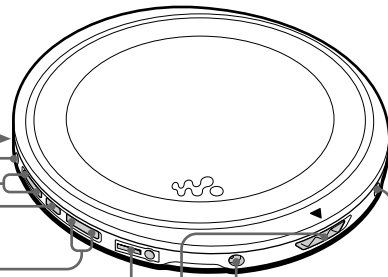
- 1** EXT BATT (ulkoinen akku)/DC IN 4.5 V (ulkoisen virtälähteen tulo) -liitäntä (sivut 7, 20, 22)
  - 2** LINE OUT (OPTICAL) -liitäntä (sivu 17)
  - 3** VOL +\*/- (äänenvoimakkuus) -painikkeet (sivu 8)
  - 4** ■ (pysäytys)/CHARGE -painike •CHARGE-merkkivalo (sivut 8, 15, 16, 19, 20)
  - 5** ◀◀ (AMS/haku) •▶▶ ▶\* (AMS/haku/toisto) -painikkeet (sivut 7, 8, 12)
  - 6** 📶 (kuulokkeet) -liitäntä (sivu 7)
  - 7** OPEN-kytkin (sivu 7)
  - 8** Lataustelineen liitännät (sivut 19, 25)
- 

### CD-soitin (sisäosa)

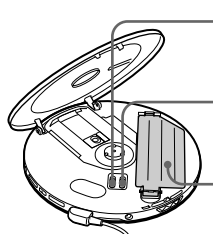
- 9** AVLS-kytkin (sivu 15)
  - 10** G-PROTECTION -kytkin (sivu 13)
  - 11** Paristolokero (sivu 19)
- 

### CD-soitin (takaosa)

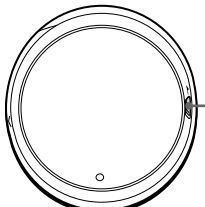
- 12** HOLD-kytkin (sivu 15)
- 

\*Painikkeessa on kohopiste, jonka avulla voit ohjata CD-soitinta tuntoaistin avulla.

## Kaukosäädin

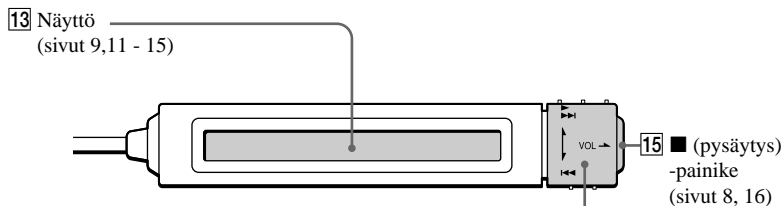

- 14 Pyörítettävä säädin
- ▶▶/▶▶▶: soitto, AMS/haku (sivut 8, 12).
  - ◀◀◀: AMS/haku (sivut 8, 12).
  - VOL +/-: Vedä säädintä nuolen suuntaisesti ja käännä sitä sitten merkkiä + tai - kohti (sivu 8).

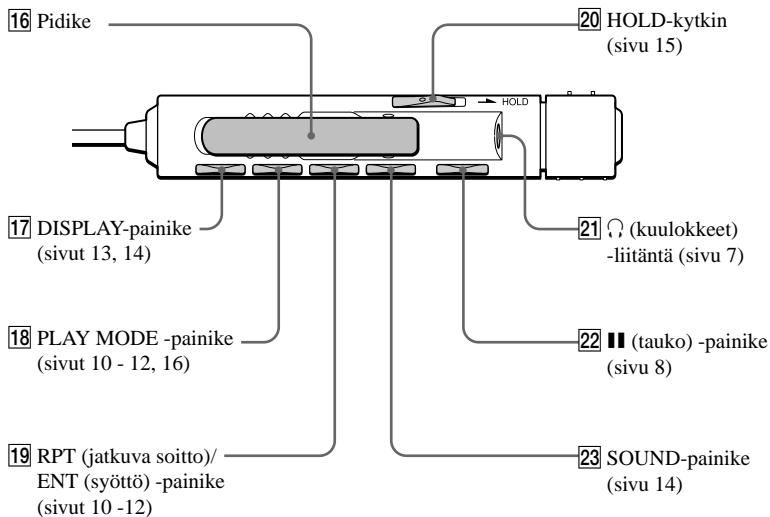

### Huomautus

Käytä vain vakiovarusteisiin sisältyvää kaukosäädintä. Et voi käyttää tätä CD-soitinta muiden CD-soittimien vakiovarusteisiin kuuluvilla kaukosäätimillä.

## Kantolaukun käyttäminen

Voit kantaa soitinta ja sen paristokoteloä yhdessä käyttämällä vakiovarusteisiin sisältyvää kantolaukkuä. Asenna ne paikoilleen laukkuun alla esitetyllä tavalla.

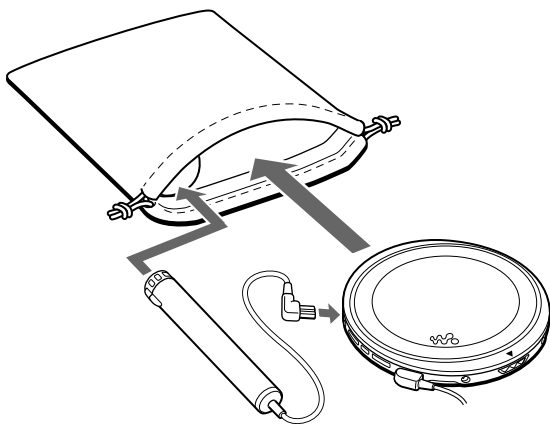

# CD-levyn soittaminen

Voit käyttää virtalähteenä myös ladattavia akkuja ja kuivaparistoja.

## 1. Liitä CD-soitin.

- 1 Liitä verkkolaite.
- 2 Liitä kuulokkeet/nappikuulokkeet kaukosäätimeen.

Mallit, joiden vakiovarusteena on verkkopistokesvitin

Jos verkkolaite ei sovi pistorasiaan, käytä verkkopistokesvitintä.

Mallit, joiden vakiovarusteena on kaukosäädin

- Liitä kuulokkeiden/nappikuulokkeiden liitin kaukosäätimeen.
- Liitä kuulokkeet/nappikuulokkeet kaukosäätimeen pitävästi. Huono liitos voi aiheuttaa ääneen häiriöitä.

EXT BATT/DC IN 4.5V  
-liitäntään

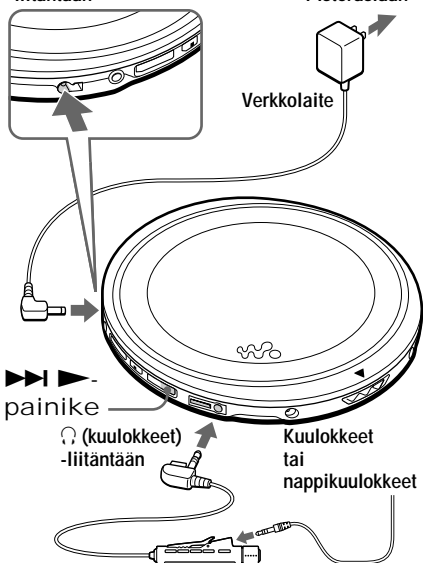

CD-levyn soittaminen

## 2. Aseta soittimeen CD-levy.

- 1 Avaa CD-soittimen kansi liu'uttamalla OPEN-kytkintä.
- 2 Aseta CD-levy lokeroon ja sulje kansi.

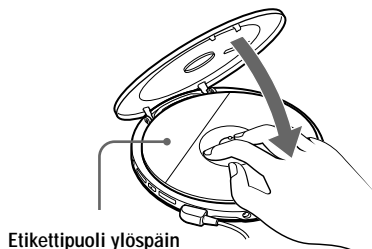
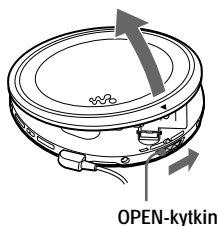

(jatkuu)

### 3. Soita CD-levyä.

VOL +/-

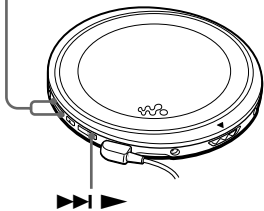

- 1 Paina ▶▶▶▶-painiketta.
- 2 Säädä äänenvoimakkuutta painamalla painiketta VOL + tai -.

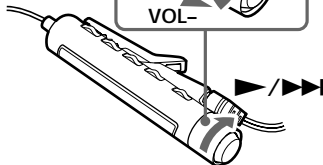
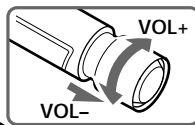

- 1 Käännä pyöritettävä säädin asentoon ▶▶/▶▶▶▶.
- 2 Vedä pyöritettävää säädintä nuolen suuntaan.
- 3 Säädä äänenvoimakkuutta kääntämällä pyöritettävää säädintä asentoa VOL + tai - kohti.

Haluttu toiminto	Tee näin kaukosäätimestä
Soitto (edellisestä keskeytykskohdasta alkaen)	Käännä pyöritettävä säädin asentoon ▶▶/▶▶▶▶ (paina CD-soittimen painiketta ▶▶▶▶). Soitto alkaa edellisestä keskeytykskohdasta.
Soitto (ensimmäisestä raidasta alkaen)	Käännä pyöritettävä säädin asentoon ▶▶/▶▶▶▶ ja pidä sitä tässä asennossa, kunnes ensimmäisen raidan soitto alkaa (paina CD-soittimen painiketta ▶▶▶▶ vähintään 2 sekuntia).
Tauko/soiton jatkaminen tauon jälkeen	Paina ■■-painiketta.
Keskeytykset	Paina ■ (■/CHARGE CD-soittimesta). <sup>*2</sup>
Nykyisen raidan alun haku (AMS <sup>*1</sup> )	Käännä pyöritettävä säädin kerran asentoon ◀◀◀◀. <sup>*2</sup>
Edellisten raitojen alun haku (AMS)	Käännä pyöritettävää säädintä toistuvasti asentoon ◀◀◀◀. <sup>*2, *3</sup>
Seuraavan raidan alun haku (AMS)	Käännä pyöritettävä säädin asentoon ▶▶/▶▶▶▶ kerran. <sup>*2, *3</sup>
Seuraavien raitojen alun haku (AMS)	Käännä pyöritettävä säädin asentoon ▶▶/▶▶▶▶ toistuvasti. <sup>*2, *3</sup>
Siirtyminen nopeasti taaksepäin	Käännä pyöritettävä säädin asentoon ◀◀◀◀ ja pidä säädin siinä. <sup>*2</sup>
Siirtyminen nopeasti eteenpäin	Käännä pyöritettävä säädin asentoon ▶▶/▶▶▶▶ ja pidä säädin siinä. <sup>*2</sup>

<sup>\*1</sup> Automatic Music Sensor, automaattinen raidanhaku

<sup>\*2</sup> Nämä toiminnot ovat mahdollisia sekä soiton aikana että taukotilassa.

<sup>\*3</sup> Voit siirtyä viimeisen raidan jälkeen ensimmäiseen raitaan kääntämällä pyöritettävää säädintä toistuvasti ▶▶/▶▶▶▶-asentoon. Voit myös siirtyä ensimmäisen raidan jälkeen viimeiseen raitaan kääntämällä pyöritettävää säädintä toistuvasti ◀◀◀◀-asentoon.



## Tietoja näytöstä

- Kun käännät pyöritettävän säätimen asentoon ►/►►I (paina ►►I ►► CD-soittimesta) vaihdettuasi CD-levyä tai katkaistuasi soittimesta virran ja kytkettyäsi sen sitten takaisin, CD-levyn raitojen lukumäärä ja kokonaissoittoaika tulevat näyttöön noin kahdeksi sekunniksi.
- Soiton aikana nykyisen raidan numero ja sen kulunut soittoaika näkyvät näytössä.
- Taukotilan aikana kulunut soittoaika vilkkuu.

## Jos äänenvoimakkuus ei suurene

- Jos AVLS-asetuksena on "LIMIT", valitse asetukseksi "NORM". Katso lisätietoja kohdasta "Kuulon suojaaminen (AVLS)".
- Jos kuulokkeet on liitetty LINE OUT (OPTICAL) -liitäntään, liitä ne ◡ (kuulokkeet) -liitäntään.

## Tietoja CD-R- ja CD-RW-levyistä

Tämä CD-soitin pystyy soittamaan CD-DA-muotoa\* käyttäen äänitetyt CD-R- ja CD-RW-levyt, mutta niiden soittomahdollisuus voi riippua levyn laadusta sekä tallennukseen käytetystä laitteesta.

\* CD-DA on lyhenne sanoista Compact Disc Digital Audio. Se on ääni-CD-levyjen äänitysnormi.

## CD-levyn poistaminen

Paina lokeron keskiötä ja nosta levy pois lokeroista.

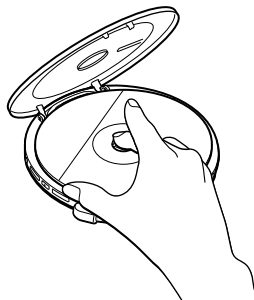

# Soittotavat

Voit käyttää erilaisia soittotapoja PLAY MODE -painikkeen ja RPT (jatkuva soitto)/ENT (soitto) -painikkeen avulla.

## PLAY MODE -painike

Soittotapa vaihtuu painikkeen peräkkäisillä painalluksilla seuraavasti:

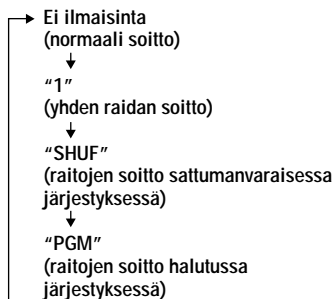

## RPT/ENT-painike

### RPT (jatkuva soitto)

Voit soittaa jatkuvasti raittoja, jotka olet valinnut PLAY MODE -painikkeella.

### ENT (syöttö)

Voit valita raidat PGM-soittotilaa varten.

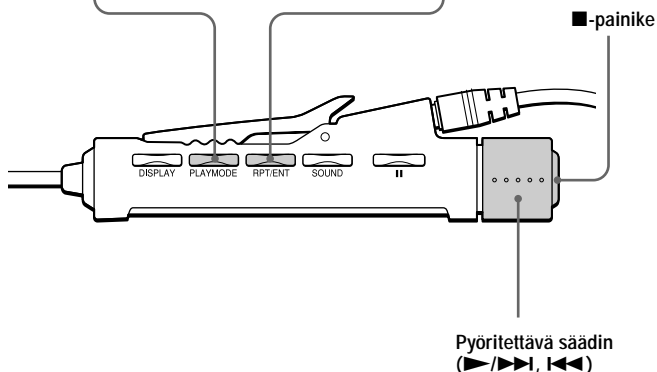

## Raitojen soittaminen jatkuvasti (jatkuva soitto)

Voit soittaa raitoja jatkuvasti normaalin soiton, yhden raidan soiton, satunnaissoiton ja PGM-soiton aikana.

Paina soiton aikana RPT/ENT-painiketta.

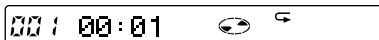

## Yhden raidan soittaminen (yhden raidan soitto)

Paina soiton aikana PLAY MODE -painiketta toistuvasti, kunnes "1" näkyy näytössä.



## Raitojen soittaminen satunnaisessa järjestyksessä (satunnaissoitto)

Paina soiton aikana PLAY MODE -painiketta toistuvasti, kunnes "SHUF" näkyy näytössä.



# Raitojen soitto halutussa järjestyksessä

## (PGM-soitto)

Voit ohjelmoida CD-soittimen soittamaan enintään 64 raitaa haluamassasi järjestyksessä.

- 1 Paina soiton aikana PLAY MODE -painiketta toistuvasti, kunnes "PGM" näkyy näytössä.**



- 2 Valitse raita kääntämällä pyörítettävä säädin asentoon ►/►► tai ◀◀◀.**

Raidan numero



Soittojärjestys

- 3 Vahvista raidan valinta painamalla RPT/ENT-painiketta.**

"000" tulee näyttöön, ja soittojärjestysnumero suurenee yhdellä.

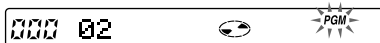

- 4 Valitse muut haluamasi raidat toistamalla vaiheita 2 ja 3.**

- 5 Paina RPT/ENT-painiketta, kunnes PGM-soitto alkaa.**

## Ohjelman tarkistaminen

### Ohjelmoinnin aikana:

Paina RPT/ENT-painiketta ennen vaihetta 5.

### PGM-soiton aikana:

Paina PLAY MODE -painiketta toistuvasti, kunnes "PGM" vilkkuu näytössä, ja paina sitten RPT/ENT-painiketta.

Joka kerta kun painat RPT/ENT-painiketta, raidan numero tulee näyttöön.

### Huomautuksia

- Kun olet valinnut 64. raidan vaiheessa 3, ensimmäinen valitsemasi raita tulee näyttöön.
- Jos valitset yli 64 raitaa, ensimmäiset valitsemasi raidat poistuvat.

## G-PROTECTION-toiminto

G-PROTECTION-toiminto vähentää äänen katkonaisuutta huomattavasti, kun soitinta käytetään hölkätyssä.

Kun asetat CD-soittimen G-PROTECTION-kytkimen asentoon "2", G-PROTECTION-toiminnon vaikutus on suurempi kuin kytkimen ollessa asennossa "1".

Jos haluat kuunnella G-PROTECTION-toiminnon varmistamaa laadukasta CD-ääntä kävellessäsi, aseta G-PROTECTION-kytkin asentoon "1". Tehokkaamman liikunnan aikana kytkin kannattaa pitää asennossa "2".

**Aseta G-PROTECTION-kytkin (kannen alla) asentoon "1" tai "2".**

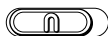

1 2  
G-PROTECTION

### Huomautus

Äänessä voi olla katkonaisuutta, jos

- CD-soittimeen kohdistuu voimakas isku.
- soitettava CD-levy on likaantunut tai naarmuuntunut.
- CD-R- tai CD-RW-levy on huonolaatuinen, tallennukseen käytetyssä laitteessa tai sovellusohjelmassa on ongelma.

## CD-tekstitietojen käyttäminen

Kun soitat CD-tekstitietoja sisältävää CD-levyä, esimerkiksi raidan nimi, levyn nimi ja esittäjän nimi tulevat näyttöön.

**Kaukosäätimen näyttö**



Raidan numero tulee näyttöön  
CD-teksti näkyy tässä osassa.\*

\* Kun CD-soitin lukee CD-levyllä olevia tietoja, näytössä näkyy teksti "READING".

**Paina DISPLAY-painiketta.**

Aina painiketta painaessasi näyttö muuttuu seuraavalla tavalla:

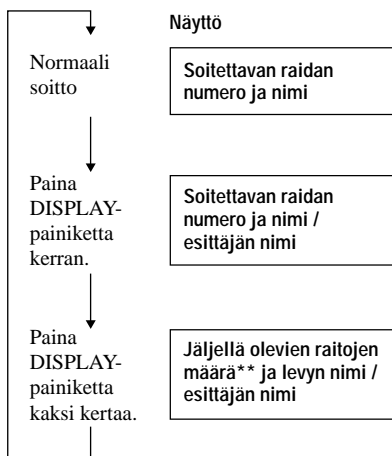

\*\* Ei tule näyttöön yhden raidan soiton, satunnaissoiton tai PGM-soiton aikana.

### Huomautus

CD-teksti näkyy tässä soittimessa vain englanninkielisenä.

## CD-levyn jäljellä olevan ajan ja jäljellä olevien raitojen määrän tarkistaminen

Voit tarkistaa CD-levyn jäljellä olevan ajan ja jäljellä olevien raitojen määrän painamalla DISPLAY-painiketta.

Kun soitat CD-tekstitietoja sisältävää CD-levyä, et voi käyttää tätä toimintoa.

### Paina DISPLAY-painiketta.

Aina painiketta painaessasi näyttö muuttuu seuraavalla tavalla:

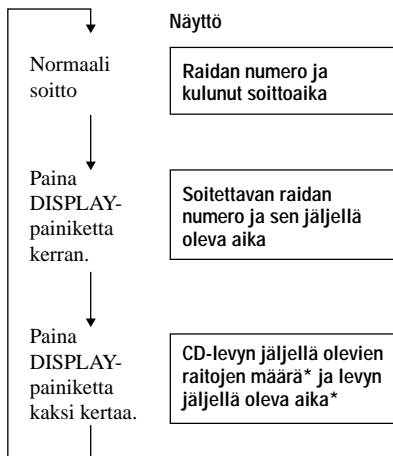

\* Ei tule näyttöön yhden raidan soiton, satunnaissoiton tai PGM-soiton aikana.

## Matalien äänien korostaminen (SOUND)

Voit korostaa äänen matalia taajuuksia.

### Valitse "BASS 1" tai "BASS 2" painamalla SOUND-painiketta.

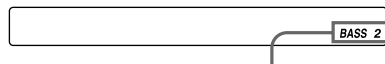
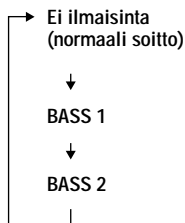

Valittu äänitila näkyy näytössä.

"BASS 2" korostaa matalia ääniä enemmän kuin "BASS 1".

### Huomautus

Jos ääni säröytyy SOUND-toiminnon käytön aikana, pienennä äänenvoimakkuutta.

## Kuulon suojaaminen (AVLS)

AVLS-toiminto (Automatic Volume Limiter System, automaattinen äänenvoimakkuuden rajoitin) estää liian suuren äänenvoimakkuuden käytön kuolon suojaamiseksi.

**Aseta AVLS-kytkin (kannen alla) asentoon "LIMIT".**

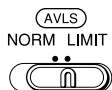

Tulee näyttöön, kun äänenvoimakkuutta suurennetaan tiettyä tasoa suuremmaksi.

## AVLS-toiminnon poistaminen käytöstä

Aseta AVLS-kytkin asentoon "NORM".

## Painikkeiden lukitseminen (HOLD)

Voit lukita CD-soittimen painikkeet, niin että et voi painaa niitä vahingossa.

**Liu'uta HOLD-kytkintä nuolen  
suuntaan.**

CD-soitin

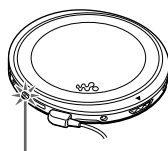

CHARGE-merkkivalo vilkkuu, kun HOLD-toiminto on käytössä.

Kaukosäädin



Voit käyttää HOLD-toimintoa sekä CD-soittimesta että kaukosäätimestä. Voit käyttää CD-soitinta kaukosäätimellä, kun HOLD-toiminto on otettu pois käytöstä kaukosäätimestä.

## Painikkeiden vapauttaminen

Liu'uta HOLD-kytkintä nuolen suhteen päinvastaiseen suuntaan.

### Huomautus

Vaikka HOLD-toiminto olisikin käytössä, "HOLD"-ilmaisim ei näy kaukosäätimen näytössä.

---

## Toimintaäänimerkin poistaminen käytöstä

Voit ottaa pois käytöstä äänimerkin, joka kuuluu kuulokkeista tai nappikuulokkeista käyttäessäsi CD-soitinta.

---

**1 Poista virtalähde (verkkolaite, ladattavat akut tai kuivaparistot) CD-soittimesta.**

---

**2 Pidä ■-painiketta (CD-soittimen ■/CHARGE-painiketta) alas painettuna ja liitä virtalähde.**

---

### Äänimerkin ottaminen käyttöön

Poista virtalähde ja liitä virtalähde sitten takaisin painamatta ■- tai ■/CHARGE-painiketta.

---

## Näytön taustavalon poistaminen käytöstä

Kun käytät ladattavia akkuja tai kuivaparistoja, näytön taustavalo syttyy noin 5 sekunniksi, kun painat jotain painiketta. Voit säästää virtaa poistamalla taustavalon käytöstä.

---

**1 Poista ladattavat akut tai kuivaparistot CD-soittimesta.**

---

**2 Pidä PLAY MODE -painiketta alas painettuna ja asenna akut tai paristot paikoilleen.**

---

### Näytön taustavalon ottaminen käyttöön

Poista akut tai paristot ja asenna ne sitten paikoilleen painamatta PLAY MODE -painiketta.

### Tietoja näytön taustavaloista

Näytön taustavalo on aina käytössä, kun käytät soitinta verkkolaitteella.



## Stereolaitteiston liittäminen

Voit kuunnella CD-levyjä stereolaitteiston kautta ja äänittää CD-levyjä kasetille ja minilevyille. Katso lisätietoja liitettävän laitteen käyttöohjeesta.

Katkaise jokaisesta liitettävästä laitteesta virta ennen niiden liittämistä.

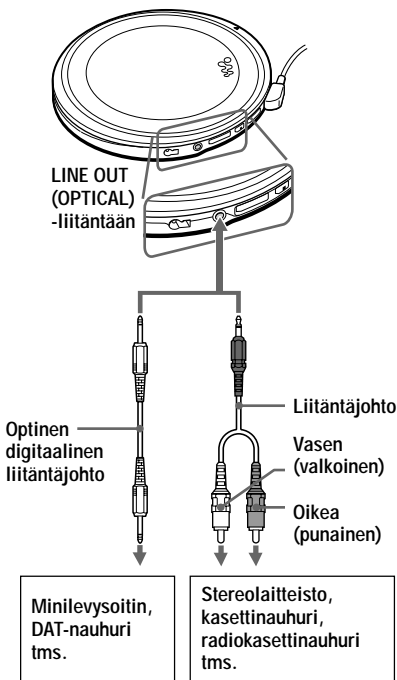

### Huomautuksia

- Ennen kuin alat soittaa CD-levyä, pienennä liitetyn laitteen äänenvoimakkuus minimiin, jotta liitetyt kaiuttimet eivät vahingoitu.
- Käytä äänityksen aikana verkkolaitetta. Jos käytät ladattavia akkuja tai kuivapariastoja virtalähteenä, niiden varaus voi purkautua kokonaan äänityksen aikana.
- Säädä liitetyistä laitteista äänenvoimakkuus sopivaksi niin, ettei äänessä ole säröä.

### Liitäntäjohtoa käytettäessä

Jos äänessä on säröä, liitä laite -liitäntään.

### Optisen digitaalisen liitäntäjohton käyttäminen

Kun haluat äänittää CD-levyiltä minilevyille, DAT-nauhalle tms., varmista, että CD-soitin on taukotilassa, ennen kuin aloitat äänityksen.

### G-PROTECTION- ja SOUND-toiminnot käytettäessä liitäntäjohtoa tai optista digitaalista liitäntäjohtoa

- Jos haluat äänittää laadukasta CD-ääntä, aseta G-PROTECTION-kytkin asentoon "1".
- SOUND-toiminto vaikuttaa vain -liitännästä lähtevään ääneen. Se ei siis vaikuta LINE OUT (OPTICAL) -liitännästä lähtevään ääneen.

(jatkuu)

### **Joint Text -toiminnosta (CD-tekstitietojen kopiointi)**

Joint Text -toiminnon avulla voit kopioida levyn ja raitojen nimet, jos CD-levy sisältää CD-tekstitietoja. Jos liität tähän CD-soittimeen Joint Text -toiminnolla varustetun Sony MD Walkmanin (MZ-R909), voit kopioida CD-tekstitiedot minilevylle äänityksen aikana. Sinun on käytettävä optista digitaalista liitäntäkaapelia (POC-5B tai muu vastaava, ei sisälly vakiovarusteisiin) ja CD-tekstitietojen siirtoon tarkoitettua liitäntäkaapelia RK-TXT1 (ei sisälly vakiovarusteisiin), jotta kopiointi on mahdollista.

Katso lisätietoja MD Walkmanin käyttöohjeesta.

## ► Liittäminen virtalähteeseen

Voit käyttää seuraavia virtalähteitä:

- ladattavat akut
- verkkolaite (katso “CD-levyn soittaminen”)
- LR6 (koko AA) -alkaliparistot (ulkoinen paristokotelo).

Akun varauksen kestoaika ja latausaika on mainittu kohdassa “Tekniset tiedot”.

## Ladattavien akkujen käyttäminen

Lataa akut ennen niiden ensimmäistä käyttökertaa. Voit käyttää vain seuraavia ladattavia akkuja CD-soittimessa.

- NH-14WM (A)

### 1 Avaa CD-soittimen sisällä oleva akkulokeron kansi.

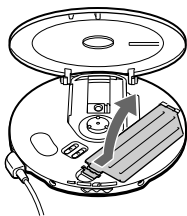

### 2 Aseta kaksi ladattavaa akkua lokeroon oikein päin niin, että niissä oleva merkintä ⊕ tulee kohdakkoin lokeron sisällä olevan vastaavan merkinnän kanssa. Sulje sitten kansi niin, että se napsahtaa paikalleen.

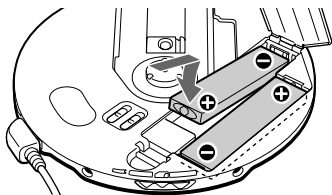

### 3 Liitä verkkolaite vakiovarusteisiin sisältyvään lataustelineen DC IN 4.5 V -liitäntään ja pistorasiaan. Aseta CD-soitin sitten vakiovarusteisiin sisältyvään lataustelineeseen niin, että soittimen ▼-merkki tulee telineen ▲-merkin kohdalle.

Jos verkkolaite ei sovi pistorasiaan, käytä verkkopistokesovitinta.

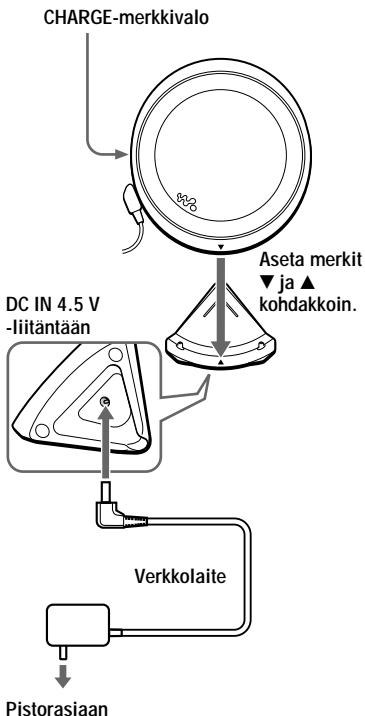

(jatkuu)

## Ladattavien akkujen käyttäminen

Akkujen lataus alkaa.

Sana "Charging" ("lataus käynnissä") vilkkuu kaukosäätimen näytössä, ja -ilmaisimen osat syttyvät yksitellen. CD-soittimen CHARGE-merkkivalo syttyy.

Kun akut on täysin ladattu, kaikki ilmaisimet katoavat näytöstä ja CHARGE-merkkivalo sammuu.



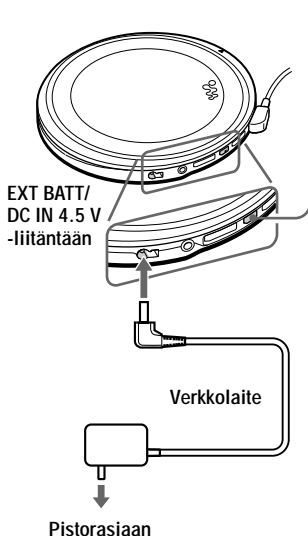

## Akkujen lataaminen käyttämättä vakiovarusteisiin sisältyvää lataustelineettä

Liitä verkkolaite CD-soittimen EXT BATT/DC IN 4.5 V -liitäntään ja pistorasiaan. Käynnistä lataus sitten painamalla /CHARGE-painiketta.

/CHARGE-painike-CHARGE-merkkivalo



## Huomautuksia

- CD-soitin, vakiovarusteisiin sisältyvä latausteline ja akut kuumenevat latauksen aikana. Se ei ole vaarallista.
- Jos painat painiketta   latauksen aikana, lataus päättyy ja CD-soitin aloittaa soiton.
- Jos asetat CD-soittimen lataustelineeseen soiton aikana, soitto päättyy ja lataus alkaa.
- Aseta CD-soitin vakiovarusteisiin sisältyvään lataustelineeseen pitävästi niin, että soittimen -merkki tulee telineen -merkin kohdalle. Jos asetat soittimen väärin, lataus tai soitto päättyy.

## Ladattavien akkujen poistaminen

Poista akut painamalla painiketta ⊖.

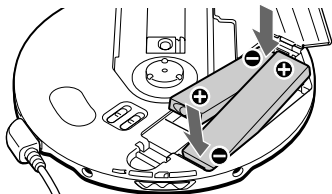

## Milloin akut on ladattava?

Voit tarkistaa akuissa jäljellä olevan jännitteen näytöstä.



Akut ovat täysin latautuneita.

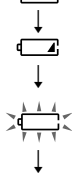

Akkujännite on heikkenemässä.



Akkujännite on heikko.

Lobatt\* Akut ovat täysin purkautuneet.

\* Laite antaa äänimerkin.

Jotta akkujen alkuperäinen kapasiteetti säilyy pitkään, lataa akut vasta, kun niiden varaus on täysin purkautunut.

## Huomautuksia

-  -ilmaisimet näyttävät akuissa jäljellä olevan varauksen suurin piirtein. Yksi ilmaisinosaa ei aina välttämättä edusta akun kokonaisjännitteen neljäsosaa.
- Laitteen käyttöolosuhteiden mukaan  -ilmaisinosat voivat lisääntyä tai vähentyä.

## Milloin akut on vaihdettava?

Jos akkujen varauksen kestoaika lyhenee noin puoleen alkuperäisestä, korvaa akut uusilla ladattavilla akuilla.

## Huomautus ladattavista akuista

Jos akku on uusi tai sitä ei ole käytetty pitkään aikaan, se ei ehkä lataudu täyteen, ennen kuin olet ladannut ja purkanut varauksen useita kertoja.

## Huomautus ladattavien akkujen kuljettamisesta

Käytä vakiovarusteisiin sisältyvää akkukoteloaa akkujen odottamattoman kuumenemisen estämiseksi. Jos ladattavat akut pääsevät koskettamaan metalliesineitä, voi siitä johtuva oikosulku aiheuttaa akkujen kuumenemisen tai tulipalon.

## Huomautuksia vakiovarusteisiin sisältyvästä lataustelineestä

- Vakiovarusteisiin sisältyvää lataustelinettä voi käyttää vain tämän CD-soittimen kanssa. Tässä lataustelineessä ei voi ladata mitään muuta laitetta.
- Lataa vakiovarusteisiin sisältyvässä lataustelineessä vain NH-14WM (A)-akkuja. Älä yritä ladata muuntyyppisiä akkuja.
- CD-soitin, vakiovarusteisiin sisältyvä latausteline ja akut kuumenevat latauksen aikana. Se ei ole vaarallista.
- Älä sijoita kolikoita tai muita metalliesineitä lataustelineen päälle. Jos lataustelineen liitännät pääsevät koskettamaan metalliesineitä, voi syntyä oikosulku ja laite voi kuumentua.

## Kuivaparistojen käyttäminen

Käytä vakiovarusteisiin sisältyvää ulkoista paristokoteloä.

Käytä vain seuraaventyyppisiä kuivaparistoja CD-soittimessa:

- LR6 (koko AA) -alkaliparistot.

- 1** Avaa ulkoisen paristokotelon kansi ja aseta kaksi LR6 (koko AA) -alkaliparistoa koteloon niin, että niissä oleva ⊕-merkki tulee kohdakkoin ulkoisen paristokotelon ulkopinnalla olevan merkin kanssa. Sulje sitten paristokotelon kansi.

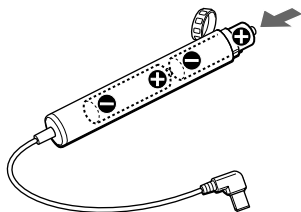

- 2** Liitä ulkoinen paristokotelo CD-soittimeen.

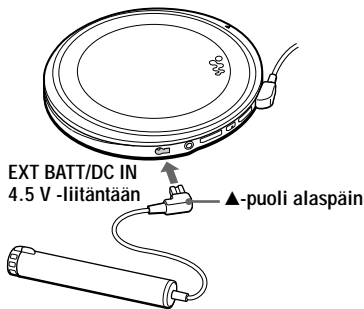

## Paristojen vaihtamisajankohta

Voit tarkistaa paristoissa jäljellä olevan jännitteen näytöstä.

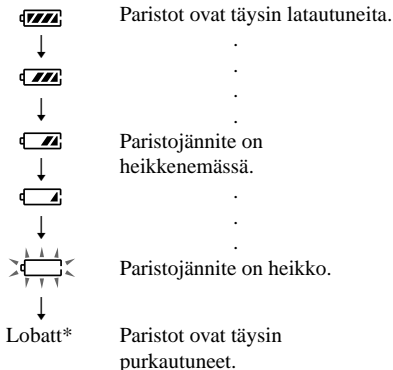

\* Laite antaa äänimerkin.

Kun paristot ovat täysin purkautuneet, vaihda molemmat paristot uusiin.

CD-soittimessa ja ulkoisessa paristokotelossa olevien paristojen jännite purkautuu samanaikaisesti.

## Huomautuksia

- Irrota verkkolaite, ennen kuin liität ulkoisen paristokotelon.
- Jos käytät ladattavia akkuja ja kuivaparistoja yhdessä mahdollisimman pitkään riittävän virran saamiseksi, käytä täysin ladattuja akkuja ja uusia kuivaparistoja.

## Huomautuksia virtalähteistä

Irrota kaikki virtalähteet, kun CD-soitinta ei käytetä.

### Verkkolaitteesta

- Käytä vain vakiovarusteisiin sisältyvää tai kohdassa “Varusteet (vakio-/lisävarusteet)” mainittua verkkolaitetta. Älä käytä mitään muuta verkkolaitetta. Muutoin laite voi vioittua.

#### Liittimen napaisuus



- Kun irrotat verkkolaitteen pistorasiasta, irrota se vetämällä verkkolaitteesta itsestään. Älä vedä johdosta.
- Älä koske verkkolaitteeseen märillä käsillä.

### Ladattavista akuista ja kuivaparistoista

- Älä lataa kuivaparistoja.
- Älä yritä hävittää akkuja tai paristoja polttamalla.
- Älä sijoita akkuja tai kuivaparistoja kolikoiden tai muiden metalliesineiden yhteyteen. Muutoin voi syntyä lämpöä, jos akun tai pariston positiivinen ja negatiivinen napa koskettavat metalliesinettä.
- Älä käytä ladattavia akkuja ja kuivaparistoja sekaisin.
- Älä käytä uusia ja vanhoja paristoja sekaisin.
- Älä käytä erityyppisiä paristoja sekaisin.
- Poista akut tai paristot, jos niitä ei käytetä pitkään aikaan.
- Jos akut tai paristot pääsevät vuotamaan, pyyhi akkulokero tai paristokotelo puhtaaksi ja asenna uudet akut tai paristot. Jos saat akuista tai paristoista vuotanutta ainetta käsiisi, pese ne huolellisesti.

## Varotoimet

### Turvallisuudesta

- Jos jokin esine tai nestettä joutuu CD-soittimen sisään, irrota se virtalähteestä ja vie se huoltoon tarkistettavaksi, ennen kuin käytät sitä uudelleen.
- Älä työnnä mitään vieraita esineitä DC IN 4.5 V -liitäntään (ulkoisen virran tuloliitäntä).

### CD-soittimesta

- Pidä CD-soittimen linssi puhtaana äläkä kosketa sitä. Jos kosketat linssiä, se voi vahingoittua ja CD-soittimeen voi tulla toimintahäiriö.
- Älä sijoita mitään painavaa esinettä CD-soittimen päälle. CD-soitin ja CD-levy voivat vahingoittua.
- Älä jätä CD-soitinta lämmönlähteiden lähelle tai paikkaan, jossa se altistuu suoralle auringonvalolle, pölylle, hiekalle, kosteudelle, sateelle tai iskuille. Älä myöskään jätä sitä epätasaiselle pinnalle tai autoon, jonka ikkunat ovat kiinni.
- Jos CD-soitin aiheuttaa häiriötä radio- tai televisiovastaanottoon, katkaise CD-soittimesta virta tai siirrä se kauemmas radiosta tai televisiosta.
- Tällä CD-soittimella ei voi soittaa muodoltaan tavallisista poikkeavia (esimerkiksi sydämen, neliön tai tähden muotoisia) levyjä. Tällaiset levyt voivat vioittaa CD-soitinta. Älä siis käytä kyseisenlaisia levyjä.

### CD-levyjen käsittelystä

- Tartu CD-levyyn sen reunoista, jotta se pysyy puhtaana. Älä kosketa levyn pintaa.
- Älä kiinnitä CD-levyn pintaan tarraa tai teippiä.

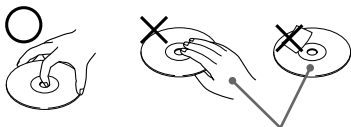

Ei näin

- Älä jätä CD-levyä alttiiksi suoralle auringonvalolle tai lämmönlähteille. Älä jätä CD-levyä autoon, joka on pysäköity aurinkoiseen paikkaan.

### Kuulokkeista/ nappikuulokkeista

#### Ajoturvallisuus

Älä käytä kuulokkeita tai nappikuulokkeita ajaessasi autoa, muuta moottoriajoneuvoa tai polkupyörää. Kuulokkeiden käyttö voi aiheuttaa vaaratilanteita liikenteessä, ja se on myös kiellettyä joillakin alueilla. Voi myös olla vaarallista, jos kävellessäsi kuuntelet kuulokkeilla suurella äänenvoimakkuudella, varsinkin ylittäessäsi suojatietä. Ole erittäin varovainen tai ole käyttämättä kuulokkeita tilanteissa, joissa ne voivat aiheuttaa vaaraa.

#### Kuulovaurioiden estäminen

Vältä kuulokkeiden ja nappikuulokkeiden käyttöä suurella äänenvoimakkuudella. Asiantuntijat kehottavat välttämään jatkuvaa, kovaaäänistä ja pitkäaikaista kuuntelua. Jos kuulet korvissasi epänormaalia sointia, pienennä äänenvoimakkuutta tai lopeta laitteen käyttö.

#### Muiden henkilöiden ottaminen huomioon

Pidä äänenvoimakkuus kohtuullisena. Siten kuulet ulkopuoliset äänet etkä häiritse muita.



# Kunnossapito

## Kotelon puhdistaminen

Käytä puhdistuksessa pehmeää, kevyesti veteen tai mietoon pesuaineliuokseen kostutettua liinaa. Älä käytä alkoholia, bensiiniä tai ohenteita.

## Liitäntöjen puhdistaminen

Jos lataustelineen tai CD-soittimen liitännät likaantuvat, akkujen lataus ei välttämättä onnistu asianmukaisesti. Puhdista liitännät aika ajoin pumpulipuikolla tai kuivalla liinalla kuvan mukaisesti.

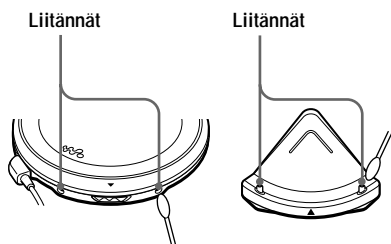

# Vianmääritys

Jos ongelma ei katoa tehtyäsi seuraavat tarkistukset, ota yhteys lähimpään Sony-jälleenmyyjään.

Oire	Syy ja/tai korjaustoimet
Äänvoimakkuutta ei voi säätää kääntämällä kaukosäätimessä olevaa pyörítettävää säädintä.	→ Vedä pyörítettävää säädintä siinä olevan nuolen suuntaisesti ja käännä säädintä sitten asentoon VOL + tai -. (sivu 8)
Soittoa ei voi aloittaa kääntämällä kaukosäätimessä olevaa pyörítettävää säädintä.	→ Pyörítettävä säädin on ulos vedettynä. Työnnä säädin takaisin sisään ja käännä säädin asentoon ►/►►I. (sivu 8)
Äänvoimakkuus ei suurene, vaikka painat painiketta VOL + toistuvasti.	→ Aseta AVLS-kytkin asentoon "NORM". (sivu 15) → Kuulokkeet/nappikuulokkeet on liitetty LINE OUT (OPTICAL) -liitäntään. Liitä ne Ⓞ (kuulokkeet) -liitäntään. (sivu 7)
Äänvoimakkuutta ei voi säätää.	→ Kuulokkeet/nappikuulokkeet on liitetty LINE OUT (OPTICAL) -liitäntään. Liitä ne Ⓞ (kuulokkeet) -liitäntään. (sivu 7)
Mitään ääntä ei kuulu tai kuuluu kohinaa.	→ Liitä liittimet pitävästi. (sivu 7) → Liittimet ovat likaisia. Puhdista liittimet aika ajoin pehmeällä, kuivalla kankaalla.
Soittoaika on liian lyhyt, kun virtalähteenä ovat kuivapariot.	→ Tarkista, että käytät varmasti alkaliparistoja (mangaaniparistot eivät kelpaa). (sivu 22) → Vaihda paristot uusiin LR6 (koko AA) -alkaliparistoihin. (sivu 22)
Soittoaika on liian lyhyt, kun virtalähteenä ovat ladattavat akut.	→ Lataa ladattavat akut ja pura niiden varaus useita kertoja. (sivut 19-21)
Sanat "Lobatt" ja "000"-ilmaisintulevat näyttöön. CD-levy ei soi.	→ Ladattavien akkujen varaus on täysin purkautunut. Lataa akut. (sivu 19) → Vaihda paristot uusiin LR6 (koko AA) -alkaliparistoihin. (sivu 22)
"HiDCin" tulee näyttöön.	→ Käytä vain kohdassa "Varusteet (vakio-/lisävarusteet)" mainittua verkkolaitetta tai auton akun sovitinkaapelia. (sivu 29) → Poista kaikki virtalähteet ja asenna sitten paristot tai liitä verkkolaite uudelleen. (sivut 7, 19, 22)
CD-levy ei soi tai sana "Nodisc" tulee näyttöön, kun CD-levy on paikallaan CD-soittimessa.	→ Painikkeet on lukittu. Liu'uta HOLD-kytkintä taaksepäin. (sivu 15) → CD-levy on likaantunut tai viallinen. (sivu 24) → Tarkista, että CD-levy on paikallaan tekstipuoli ylöspäin. (sivu 7) → Soittimen sisään on tiivistynyt kosteutta. → Älä käytä CD-soitinta useaan tuntiin, jotta kosteus haihtuu. → Sulje akkulokeroon/paristokotelon kansi pitävästi. (sivu 19) → Tarkista, että akut tai paristot ovat oikein paikoillaan. (sivut 19, 22) → Liitä verkkolaite pitävästi pistorasiaan. (sivu 7) → CD-R- tai CD-RW-levyä ei ole suljettu. Sulje CD-R- tai CD-RW-levy tallennukseen käyttämälläsi laitteella. → CD-R- tai CD-RW-levyn laadussa tai tallennukseen käytetyssä laitteessa tai sovellusohjelmassa on ongelma.

Oire	Syy ja/tai korjaustoimet
CHARGE-merkkivalo vilkkuu näytössä, kun painat jotain painiketta, eikä CD-levy soi.	→ Painikkeet on lukittu. Liu'uta HOLD-kytkintä taaksepäin. (sivu 15)
Äänvoimakkuutta ei voi säätää CD-soittimen painikkeilla VOL +/-.	→ CD-soitin on liitetty toiseen äänilaitteeseen. Säädä äänenvoimakkuus liitetyn laitteen äänenvoimakkuuden säätimellä. (sivu 17)
Kun käytät äänityksen aikana optista digitaalista liitäntäjohtoa, raidan numero ei tallennu oikein.	→ Tallenna raidan numero uudelleen minilevysoittimella, DAT-nauhurilla tms. (sivu 17) → Katso lisätietoja äänittävän laitteen käyttöohjeesta. (sivu 17)
Akkuja ei voi ladata.	→ CD-soittimen tai lataustelineen liitännät ovat likaantuneet. Puhdista ne kuivalla liinalla. → CD-levyn soitto on meneillään. Keskeytä soitto. → Ulkoinen paristokotelo on liitettyä CD-soittimeen. Poista se ja aloita lataus uudelleen.
Soitto alkaa edellisestä keskeytykskohdasta (soitonjatkamistoiminto).	→ Soitonjatkamistoiminto on käytössä. Jos haluat aloittaa soiton ensimmäisestä raidasta, käännä kaukosäätimen pyöritettävä säädin asentoon ►/►► ja pidä sitä tässä asennossa, kunnes ensimmäisen raidan soitto alkaa (paina CD-soittimen painiketta ►►► ► vähintään 2 sekuntia), tai avaa CD-soittimen kansi. Vaihtoehtoisesti voit myös irrottaa virtalähteet ja asentaa sitten akut tai paristot tai liittää verkkolaitteen uudelleen (sivut 7, 8, 19, 22).
Kuuluu pyörivän CD-levyn rahinaa.	→ Sulje akkulokeron/paristokotelon kansi pitävästi. (sivu 19)
Kun suljet CD-soittimen kannen, CD-levy alkaa pyöriä.	→ CD-soitin lukee CD-levyllä olevia tietoja. Kyseessä ei ole toimintahäiriö.
Et voi käyttää CD-soitinta kaukosäätimellä.	→ Pidät CD-soittimen painikkeita painettuina vahingossa.

# Tekniset tiedot

## Järjestelmä

Digitaalinen CD-äänijärjestelmä

## Laserdiodin ominaisuudet

Materiaali: GaAlAs

Aallonpituus:  $\lambda = 780$  nm

Säteilyn kesto: Jatkuva

Laserlähtöteho: Alle 44,6  $\mu$ W (Tämä lähtöteho on mitattu 200 mm:n etäisyydeltä optisen lukupäälökhon objektiivinlinsin pinnalta 7 mm:n aukolla.)

## D/A-muunnos

1-bittinen kideohjattu aika-akselimuunnos

## Taajuusvaste

20 - 20 000 Hz  $\pm 1$  dB (mittaus: JEITA CP-307)

## Lähtöteho (4,5 V:n tulolla)

Linjalähtö (stereominiliitäntä)

Lähtötaso 0,7 V RMS 47 k $\Omega$

Suosittelava kuormitusimpedanssi yli 10 k $\Omega$

Nappikuulokkeet (stereominiliitäntä)

Noin 5 mW + noin 5 mW 16  $\Omega$

Optinen digitaalinen lähtö (optinen lähtöliitäntä)

Lähtötaso: -21 - -15 dBm

Aallonpituus: 630 - 690 nm huipputasolla

## Käyttöjännite

Näet ostamasi mallin aluekoodin pakkauksessa olevan viivakoodin vasemmasta yläkulmasta.

- Kaksi ladattavaa Sony NH-14WM (A) -akkua: 2,4 V DC
- Kaksi LR6 (koko AA) -paristoa: 3 V DC
- Verkkolaite (DC IN 4,5 V -liitäntä):  
U-/U2-/CA2-/E92-/MX2-/TW2-/BR3-malli:  
120 V, 60 Hz  
CED-/CET-/CEW-/CEX-/CE7-/EE-/EE1-/  
E13-/G5-/G6-/G7-/G8-/BR1-malli:  
220 - 230 V, 50/60 Hz  
CEK-/3CE7-malli: 230 - 240 V, 50 Hz  
AU2-malli: 240 V, 50 Hz  
JE.W-/E33-/EA3-/KR4-malli: 100 - 240 V,  
50/60 Hz  
HK2-malli: 220 V, 50/60 Hz  
AR1-/CN2-malli: 220 V, 50 Hz

## Akkujen/paristojen varauksen kestoaika\* (keskim. tuntia)

(Kun käytät CD-soitinta tasaisella ja vakaalla alustalla.)

Soittoaika vaihtelee CD-soittimen käyttötavan mukaan.

Käytössä	G-PROTECTION	
	"1"	"2"
Kaksi NH-14WM(A)-akkua (ladattu noin 5 tuntia**)	40	41
Ulkoinen paristokotelo (kaksi alkaliparistoa***)	66	71
Ladattavat akut NH-14WM (A) ja ulkoinen paristokotelo (kaksi alkaliparistoa***)	108	115

\* JEITA (Japan Electronics and Information Technology Industries Association) -standardin mukaisesti mitattu arvo.

\*\* Latausaika riippuu ladattavan akun käyttötavasta.

\*\*\* Käytettäessä Sony LR6 (SG) -alkaliparistoa (valmistettu Japanissa)

## Käyttölämpötila

5 °C - 35 °C

## Mitat (l/k/s) (ei sisällä ulkonevia osia eikä säätimiä)

Noin 127,0  $\times$  136,2  $\times$  13,9 mm

## Paino (ilman varusteita)

Noin 129 g

Valmistaja pidättää itsellään oikeuden muuttaa laitteen muotoilua ja ominaisuuksia ilman erillistä ilmoitusta.

## Varusteet (vakio-/lisävarusteet)

### Vakiovarusteet

Näet CD-soittimen ostamaan aluekoodin pakkauksessa olevan viivakoodin vasemmasta yläkulmasta.

Verkkolaite (1)

Kuulokkeet/nappikuulokkeet ja kaukosäädin (1)

Ladattavat akut (2)

Latausteline (1)

Paristojen kantokotelo (2)

Kantolaukku (1)

Ulkoinen paristokotelo (1)

Verkkopistokesovitin (1)\*

\* Toimitetaan JE.W- ja E33-mallien mukana

### Lisävarusteet

Aktiivinen kaiutinjärjestelmä	SRS-Z1 SRS-Z1000
Auton akun sovitinkaapeli	DCC-E345
Auton akun sovitinkaapeli ja autoliitäntäpakkaus	DCC-E34CP
Autoliitäntäpakkaus	CPA-9C
Liitäntäjohto	RK-G129 RK-G136
CD TEXT -liitäntäjohto	RK-TXT1
Optinen digitaalinen liitäntäjohto	POC-5B POC-10B POC-15B POC-5AB POC-10AB POC-15AB
Ladattava akku	NH-14WM (A)
Nappikuulokkeet	MDR-E848LP MDR-EX70LP MDR-A44L MDR-A110LP

Kun ostat verkkolaitteen, ota yhteys lähimpään Sony-jälleenmyyjään.

### Lisävarusteena saatavien kuulokkeiden liittäminen vakiovarusteisiin sisältyvään kaukosäätimeen

Käytä vain stereominiliitimellä varustettuja kuulokkeita. Mikroliitimellä varustettuja kuulokkeita ei siis voi käyttää.

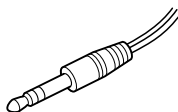

Stereominiliitin

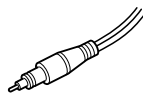

Mikroliitin

Saattaa olla, ettei kaikilla jälleenmyyjillä ole kaikkia yllä mainittuja lisävarusteita. Kysy jälleenmyyjältä lisätietoja saatavissa olevista lisävarusteista.





<http://www.sony.net/>

Sony Corporation Printed in Malaysia

