

FM/AM Portable CD Player

Bruksanvisning _____ **SE**

Käyttöohjeet _____ **FI**



Atrac3plus

“WALKMAN” is a registered trademark of Sony Corporation to represent Headphone Stereo products.  is a trademark of Sony Corporation.

D-NF400/NF401

VARNING

För att undvika risk för brand eller elchock bör du se till att du inte utsätter enheten för regn eller fukt.

Placera enheten på en plats med god ventilation. Placera den inte i bokhyllan eller i ett skåp.

Täck inte över ventilationsöppningarna på stereon med tidningar, dukar, gardiner e.dyl., eftersom det kan förorsaka brand. Placera heller aldrig levande ljus ovanpå stereon.

Placera inte föremål fyllda med vätska, som till exempel vaser, ovanpå stereon, för att undvika risk för brand eller elektriska stötar.

I vissa länder finns system för insamling av kasserade batterier som används till den här produkten. Ta reda på vart du ska vända dig.

Varning!

- ÖPPNAR DU ENHETEN FINNS DET RISK FÖR ATT DU UTSÄTTS FÖR OSYNLIG LASERSTRÅLNING
- TITTA ALDRIG IN I STRÅLEN ELLER UNDERSÖK DEN MED HJÄLP AV NÅGOT OPTISKT INSTRUMENT
- EXPONERING FÖR OSYNLIG LASERSTRÅLNING AV KLAS 1M OM ENHETEN ÖPPNAS
- TITTA ALDRIG DIREKT VIA OPTISKA INSTRUMENT

CE-markeringens giltighet är begränsad till de länder där den har stöd av lagen, huvudsakligen inom EES (Europeiska ekonomiska samarbetsområdet).

ATRAC3plus och ATRAC3 är varumärken som tillhör Sony Corporation.

Innehållsförteckning

Vi är övertygade om att du får mycket glädje av din ATRAC CD Walkman!

Musikkällor som du kan spela upp på den här CD-spelaren	6
ATRAC3plus och ATRAC3	7
MP3	7
Filstruktur för formaten ATRAC3plus/ ATRAC3 och MP3	8

Komma igång

Kontrollera medföljande tillbehör	10
Reglagens placering	11

Spela upp CD-skivor

1. Sätt i en CD-skiva	13
2. Anslut CD-spelaren	13
3. Spela upp en CD-skiva	13

Uppspelningsalternativ

Spela upp spår upprepade gånger (Repeat Play)	16
Spela upp alla filer i en vald grupp (Group play) (Endast ATRAC CD/MP3 CD)	16
Spela upp ett enskilt spår (Single play)	17
Spela upp spår i slumpvis ordning (Shuffle play)	17
Spela upp alla filer i en vald grupp i slumpvis ordning (Group shuffle play) (Endast ATRAC CD/MP3 CD)	17
Spela upp en spellista (m3u play list play) (Endast MP3 CD)	17
Uppspelning av spår med hjälp av bokmärken (Bookmark track play)	18
Uppspelning av de 10 spår du spelat upp oftast (Auto ranking play)	18

Uppspelning i slumpvis ordning av de spår du spelat upp oftast (Auto ranking shuffle play)	19
Spela upp spår i den ordning du själv bestämmer (PGM play)	19
Söka efter grupper eller spår/filer	20

Tillgängliga funktioner

Justera ljudkvaliteten (Parametrisk equalizer)	21
Funktionen G-PROTECTION	22
Skydda hörseln (AVLS)	22
Avbryta uppspelningen automatiskt (OFF TIMER)	23
Låsa kontrollerna (HOLD)	23
Stänga av ljudsignalen	24
Spela upp spår utan skarvar (SEAMLESS) (Endast ATRAC CD)	24

Använda radion

Lyssna på radio	25
Ställa in snabbvalskanaler	27
Lyssna på snabbvalsinställda kanaler	28
Ändra inställningsintervallet (gäller ej europeiska modeller)	29

Ansluta en strömkälla

Använda torrbatterier	30
Om strömkällor	31

Ytterligare information

Menylista	32
Försiktighetsåtgärder	34
Underhåll	34
Felsökning	35
Specifikationer	37
Extra tillbehör	38

Vi är övertygade om att du får mycket glädje av din ATRAC CD Walkman!

Tack för att du valde att köpa D-NF400/NF401. Den här CD Walkman har fått beteckningen "ATRAC CD Walkman" eftersom du kan lyssna på "ATRAC CD-skivor" med den.

Du kan lätt skapa egna ATRAC CD.

Så här använder du SonicStage

Mer information finns i den medföljande broschyren "SonicStage".

1

Installation

Installera den medföljande programvaran "SonicStage".



2

Lagra och bränn

Välj ut och lagra musikfiler, som du importerat från ljud-CD-skivor eller som du har som ljudfiler på datorn, och bränn dem sedan till dina egna CD-skivor.

Ljud-CD-skivor



Musikfiler*



*Filer i formatet MP3 eller WAV

Vad är en ATRAC CD?

En ATRAC CD är en CD-R/RW med inspelat ljud som komprimerats med formatet ATRAC3plus/ATRAC3. Ungefär 30 ljud-CD-skivor får rum på en CD-R/RW.* Du kan också spela in MP3-filer genom att konvertera dem till formatet ATRAC3plus/ATRAC3.

* När den totala uppspelningstiden för en CD-skiva (ett album) uppskattas till 60 minuter och du spelar in på en 700 MB CD-R/RW-skiva med 48 kbps i formatet ATRAC3plus.

Vad innebär formatet ATRAC3plus/ATRAC3?

Mer information finns på sidorna 7 till 9 i den här handledningen.

SonicStage konverterar
ljudinformationen till formatet
ATRAC3plus/ATRAC3.

ATRAC CD



3

Lyssna

Du kan lyssna på dina egna ATRAC
CD-skivor på din ATRAC CD Walkman.



Du kan också använda CD Walkman
för att lyssna på ljud-CD-skivor.

Musikkällor som du kan spela upp på den här CD-spelaren

Den här CD-spelaren kan spela upp följande 3 källor:

- Ljud-CD-skivor (CDDA)
- CD-skivor med filer av formatet ATRAC3plus/ATRAC3 (ATRAC CD)
- CD-skivor med filer av formatet MP3 (MP3 CD)

Skivformat som du kan använda

Du kan bara använda skivor av formatet ISO 9660 Level 1/2 och Joliet extension.

Om CD-R/RW-skivor

Den här CD-spelaren kan visserligen spela upp CD-R/RW-skivor som är inspelade i formatet ATRAC3plus/ATRAC3, MP3 eller CDDA*, men om en viss skiva går att spela upp eller ej beror i sista hand på skivans kvalitet och den utrustning som den spelades in med.

* CDDA är en förkortning av Compact Disc Digital Audio (CD för digitalt ljud). Det är en inspelningsstandard som används för vanliga CD-skivor med ljudinformation.

Ljud-CD-skivor som kodats med upphovsrättsteknologi

Den här produkten har tillverkats för uppspelning av skivor som följer standarden Compact Disc (CD). Nyligen har vissa skivbolag börjat sälja ljud-CD-skivor med upphovsrättssignaler. Tänk på att vissa av dessa skivor inte följer CD-standarderna och kanske därför inte kan spelas upp av den här produkten.

Obs!

- Du kan inte använda den här CD-spelaren för att spela in musik på inspelningsbara medier, t.ex. CD-R/RW-skivor.
- Du kan inte spela upp CD-R/RW-skivor som spelats in med formatet ATRAC3plus/ATRAC3 på din dator.

ATRAC3plus och ATRAC3

”ATRAC3plus”, som står för ”Adaptive Transform Acoustic Coding3plus”, är en vidareutvecklad ljudkomprimeringsteknik som bygger på formatet ATRAC3. Trots att formatet ATRAC3plus tillåter en så hög komprimeringsgrad som 1/20 av originalstorleken vid 64 kbps håller ljudet fortfarande hög kvalitet. Bithastigheterna vid överföringen är 256 kbps, 64 kbps och 48 kbps.

”ATRAC3”, som står för ”Adaptive Transform Acoustic Coding3”, är en teknik för ljudkomprimering som uppfyller kraven på hög ljudkvalitet och hög komprimering. Med formatet ATRAC3 kan ljudinformationen komprimeras till 1/10 av originalstorleken vilket reducerar medieförbrukningen. De överföringshastigheter som kan användas är 132 kbps, 105 kbps och 66 kbps.

Antalet grupper och filer

- Högsta antalet grupper: 255
- Högsta antalet filer: 999

Mer information finns i den medföljande broschyren ” SonicStage”.

Att tänka på när du sparar filer på mediet

Spara inte filer i andra format (förutom MP3-filer) och skapa inte mappar i onödan på skivor som innehåller filer av formatet ATRAC3plus/ATRAC3.

MP3

MP3 står för MPEG-1 Audio Layer3, en standard för komprimering av ljudfiler som stöds av Motion Picture Experts Group, en arbetsgrupp inom ISO (International Organization for Standardization). MP3-formatet tillåter en komprimering på 1/10 av datamängden på en vanlig CD-skiva av standardformat.

I huvuddrag gäller följande specifikationer för de skivformat som du kan använda:

- Högsta antalet mappnivåer: 8
- Tillåtna tecken: A-Z, a-z, 0-9, _ (understreck)

Obs!

- Använd filändelsen ”mp3” när du namnger filen.
- Om du använder filändelsen ”mp3” för filer som inte är MP3-filer kan inte spelaren läsa dem korrekt.

(fortsättning)

Antalet grupper och filer

- Högsta antalet grupper: 255
- Högsta antalet filer: 999

Inställningar för komprimerings- och bränningsprogram

- Den här CD-spelaren kan spela upp MP3-filer som uppfyller följande specifikationer:
Bithastighet: 16-320 kbps och samplingsfrekvenserna: 32/44,1/ 48 kHz. Filer med variabel bithastighet (VBR) kan också spelas upp.
När du komprimerar en källa som en MP3-fil rekommenderas du att ställa programvaran på "44,1 kHz", "128kbps" och "Constant Bit Rate" (konstant bithastighet).
- För maximal kapacitet vid bränning använder du inställningen "halting of writing".
- För direkt inspelning med maximal kapacitet till ett tomt medium använder du läget "Disc at Once".

Att tänka på när du sparar filer på mediet

- Spara inte filer i andra format (förutom filer av formatet MP3/ATRAC3plus/ATRAC3) eller skapa mappar i onödan på skivor som innehåller MP3-filer.
- När du sätter i en skiva läser spelaren av all information om mappar och filer på skivan. Om det finns många mappar kan det ta en stund innan uppspelningen börjar eller innan nästa fil spelas upp.

Filstruktur för formaten ATRAC3plus/ATRAC3 och MP3

Grupper och mappar

Strukturen för formatet ATRAC3plus/ATRAC3 är mycket enkel. Den består av "filer" och "grupper". "Fil" motsvarar i det här sammanhanget "spår" på en ljud-CD. "Grupp" är en samling filer och motsvaras närmast av "album". En "grupp" har ingen hierarki i stil med den hierarki som finns för mappar (du kan inte skapa nya grupper i en befintlig grupp). För CD-skivor med MP3-filer är en "fil" samma sak som ett "spår" och en "grupp" är samma sak som ett "album". Den här CD-spelaren är tillverkad för att identifiera MP3-mappar som "grupper" så att den kan spela upp CD-R-/RW-skivor på samma sätt som den spelar upp ATRAC3plus/ATRAC3-filer.

Filstruktur och uppspelningsordning för ATRAC3plus/ATRAC3/MP3

•ATRAC3plus/ATRAC3

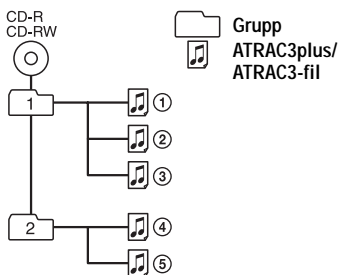

•MP3

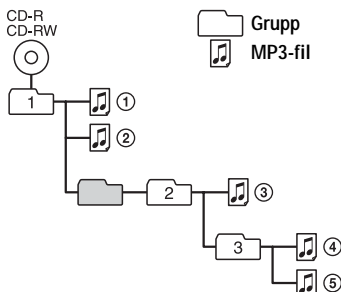

Obs!

- Grupper som inte innehåller någon MP3-fil hoppas över.
- Om filer av formatet ATRAC3plus/ATRAC3 och MP3 finns på samma CD-skiva spelar den här CD-spelaren först upp filerna av formatet ATRAC3plus/ATRAC3.
- Uppspelningsordningen kan variera beroende på vilken inspelningsmetod som användes för att spela in skivans MP3-filer.

Komma igång

Kontrollera medföljande tillbehör

Nätadapter (1)

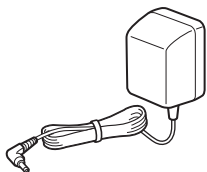

CD-ROM* (SonicStage) (1)

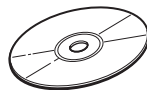

* Spela inte upp CD-ROM-skivor på en ljud-CD-spelare.

Användarhandledning för SonicStage (1)

Hörlurar/öronsnäckor (1)

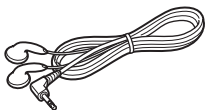

Reglagens placering

CD-spelare

Mer information finns på sidorna inom parentes.

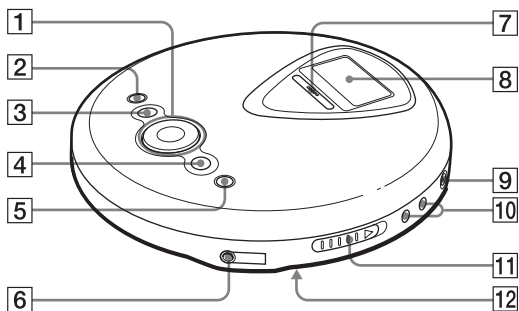

- 1** Funktionsknapp (13, 14, 16-26, 28, 29, 32)

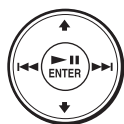

▶▶^{*1}/ENTER:
uppspelning/paus/enter
◀◀: AMS^{*2}/
snabbspolning bakåt/ställa
in en förinställd radiokanal
▶▶: AMS/snabbspolning
framåt/ställa in en
förinställd radiokanal
▲/▼: För att markera en
fil, ett uppspelningsläge
osv.

- 2** ■ (stopp)•RADIO OFF knapp (20, 22, 23, 25, 28, 32)
3 □ (grupp) -•TUNE - knapp (14, 19, 20, 22, 23, 25, 28, 32)
4 □ (grupp) +•TUNE + knapp (14, 19, 20, 25, 28)
5 DISPLAY/MENU-knapp (15, 16, 19-29, 32)
Används för att öppna menyer. Kan även användas för att aktivera ett val, på samma sätt som du aktiverar ett val med ▶▶/ENTER.
6 ☎-utgång (hörlurar) (13)

- 7** RADIO ON/BAND•MEMORY knapp (25-28)

RADIO ON: Slå på strömmen till radion genom att trycka på den här knappen.
BAND: Ändra band genom att trycka på den här knappen.

MEMORY: Förinställ radiokanaler genom att hålla den här knappen intryckt.

- 8** Teckenfönster (12, 15-17, 19-21, 25-27, 32)
9 DC IN 4.5 V-kontakt (anslutning av extern strömförsörjning) (13)
10 VOL (volym) +^{*1}/-, knappar (13)
11 OPEN-omkopplare (13, 30)
Du öppnar CD-facket lock genom att skjuta regeln åt sidan.
12 HOLD-omkopplare (baksidan) (23)
Du kan låsa CD-spelarens knappar osv. genom att skjuta omkopplaren i pilens riktning.

*1 Knappen har en upphöjd punkt som du kan känna med fingret.

*2 Automatic Music Sensor (automatisk musiksökning)

(fortsättning)

Teckenfönster

Mer information finns på sidorna inom parentes.

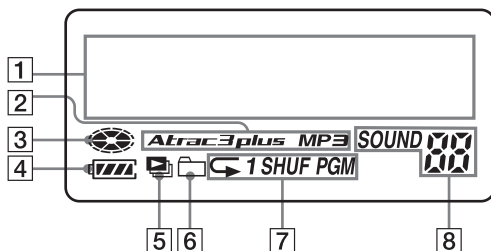

- 1** Teckenfönster (15)
När du spelar upp ljud-CD-skivor visas skivnamn, spårnamn osv. (förutsatt att informationen finns inspelad på CD-skivan) på fönstrets 2 rader.
När du spelar upp ATRAC/MP3 CD-skivor visas gruppnamn, filnamn osv. (förutsatt att informationen finns inspelad på CD-skivan) på fönstrets 2 rader.
Här visas också olika menyalternativ.
- 2** Atrac3plus/MP3-indikator
- 3** Skivindikator
Tänds när CD-spelaren spelar upp en skiva.
- 4** Batteriindikator (30)
Visar ett ungefärligt värde för återstående batteritid. Om "🔋" blinkar betyder det att batterierna är slut.
- 5** Indikator för spellista
Endast för MP3 CD-filer
- 6** Indikator för grupp (19, 20)
Endast för ATRAC CD/MP3 CD
- 7** Indikator för uppspelningsläge
Visar olika uppspelningslägen som t.ex. slumpvis uppspelning och programmerad uppspelning. "↺" visar upprepad uppspelning.
- 8** SOUND-indikator
Visar vilken SOUND-inställning du har valt i meny.

Spela upp CD-skivor

1. Sätt i en CD-skiva.

- 1 Öppna CD-spelarens lock genom att skjuta spärren OPEN åt sidan.

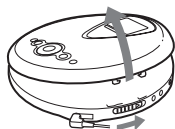

OPEN spärr

- 2 Placera CD-skivan i facket och stäng locket.

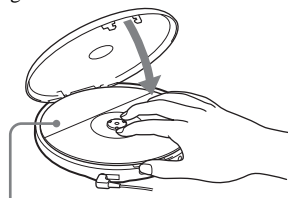

Etikettsidan uppåt

2. Anslut CD-spelaren.

Du kan använda följande strömkällor:

- LR6 alkaliska batterier (storlek AA) (sid. 30)
- Nätagadapter

På den här sidan beskrivs hur du driver CD-spelaren på hushållsnetet. Anslut kontakterna ordentligt.

- 1 Anslut nätagadaptorn.
- 2 Anslut hörlurarna/öronsäckarna till CD-spelaren.

3. Spela upp en CD-skiva.

Tryck på ►||/ENTER.

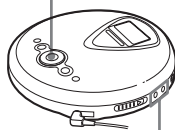

Ställ in ljudstyrkan med VOL + eller -.

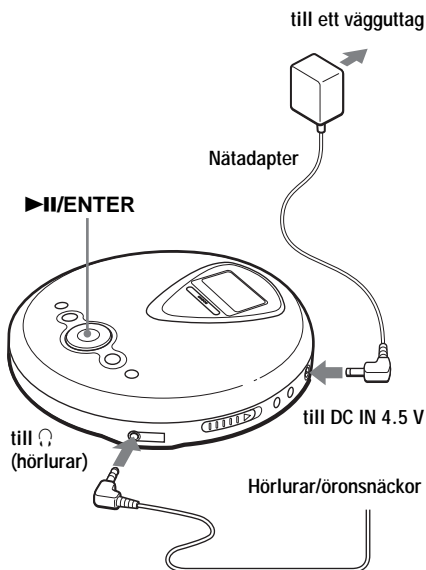

(fortsättning)

Grundläggande hantering

För att	Gör så här
Spela upp (från den punkt där du tidigare stoppat)	Tryck på ►►/ENTER. Uppspelningsen startar från den punkt där du stoppade den.
Spela upp (från det första spåret)	När CD-spelaren är i stoppläge håller du ►►/ENTER nedtryckt tills uppspelningen av det första spåret börjar.
Göra paus/återuppta uppspelningen efter paus	Tryck på ►►/ENTER.
Stoppa*2	Tryck på ■.
Hitta början av det aktuella spåret (AMS*1)*2	Tryck på ◀◀◀.
Hitta början av föregående spår (AMS)*3	Tryck flera gånger på ◀◀◀.
Hitta början av nästa spår (AMS)*2, *3	Tryck på ►►►.
Hitta början av efterföljande spår (AMS)*3	Tryck flera gånger på ►►►.
Gå bakåt snabbt*2, *5	Tryck på och håll ned ◀◀◀.
Gå framåt snabbt*2, *5	Tryck på och håll ned ►►►.
Hoppa till efterföljande grupper*4	Tryck flera gånger på ◻ +.
Hoppa till föregående grupper*4	Tryck flera gånger på ◻ -.

*1 Automatic Music Sensor (automatisk musiksökning)

*2 De här operationerna kan du utföra både under uppspelning och paus.

*3 När det sista spåret har spelats upp kan du återgå till början av det första spåret genom att trycka på ►►►. På samma sätt kan du, vid början av det första spåret, komma till det sista spåret genom att trycka på ◀◀◀.

*4 Bara när du spelar upp ATRAC CD/MP3 CD-skivor

*5 De här funktionerna kan inte utföras för MP3-filer som spelats in på en CD-R/RW i packet-write-format.

Granska information om CD-skivan i teckenfönstret

Du kan granska CD-informationen genom att trycka flera gånger på DISPLAY/MENU. När du spelar upp en CD-skiva med textinformation som t.ex. CD-TEXT, visas ”spårnamn”, ”albumnamn”, ”artistnamn” osv. på det sätt som visas inom parenteserna i följande tabell. När du spelar upp ATRAC CD-skivor visas den information som du skrivit in med programvaran SonicStage. När du spelar upp MP3 CD-skivor med MP3-filer som har ID3-tagg*1, visas ID3-taggens information.

Varje gång du trycker på DISPLAY/MENU ändras teckenfönstret på följande sätt:

Skärm	Audio CD	ATRAC CD/MP3 CD
1	Spårnummer, förfluten uppspelningstid, (spårnamn)	Filnamn, filnummer, förfluten uppspelningstid
2	Spårnummer, återstående tid för det aktuella spåret (spårnamn, artistnamn)	Artistnamn, CODEC-information*3, filnummer, återstående tid för den aktuella filen
3	Totalt antal återstående spår*2, återstående tid för CD-skivan*2 (albumnamn, artistnamn)	Gruppenamn, totalt antal filer
4	Lista med spårnamn	Lista med gruppenamn/filnamn

*1 ID3-tagg är ett format för tilläggsinformation (spårnamn, albumnamn, artistnamn osv.) för MP3-filer. Den här CD-spelaren är anpassad för ID3-taggformat av version 1.1/2.2/2.3 (endast MP3-filer).

*2 Visas inte under enstaka uppspelning, slumpvis uppspelning, uppspelning av spår med bokmärken, automatisk rangordnad uppspelning, automatisk slumpvis rangordnad uppspelning eller PGM-uppspelning.

*3 Bithastighet och samplingsfrekvenser. När MP3-filer som skapats med VBR (variabel bithastighet) spelas upp visas ”VBR” i teckenfönstret istället för bithastigheten. I vissa fall visas inte ”VBR” från första början utan först en bit in på uppspelningen.

Obs!

- Tecknen A-Z, a-z, 0-9, samt _ kan visas på den här CD-spelaren.
- Innan en fil spelas upp läser CD-spelaren informationen om CD-skivans alla filer och grupper (eller mappar). ”READING” visas. Beroende på CD-skivans innehåll kan läsningen ibland ta ganska lång tid.
- Om gruppen saknar namn visas ”ROOT” i teckenfönstret.
- Om filen saknar ID3-tagginformation visas “- - - -” i teckenfönstret.

Ta ur CD-skivor

Tryck på centrumtappen i mitten av skivtallriken och ta ur CD-skivan.

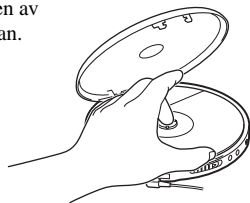

► Uppspelningssalternativ

När du använder menyfunktionen kan du använda följande uppspelningssalternativ.

- **Spela upp spår upprepade gånger (Repeat Play)**
- **Spela upp alla filer i den valda gruppen (Group play)**
- **Spela upp ett enskilt spår (Single play)**
- **Spela upp spår i slumpvis ordning (Shuffle play)**
- **Spela upp alla filer i en vald grupp i slumpvis ordning (Group shuffle play)**
- **Spela upp spellistor (m3u play list play)**
- **Uppspelning av spår med hjälp av bokmärken (Bookmark track play)**
- **Uppspelning av de 10 spår du oftast spelat upp (Auto ranking play)**
- **Uppspelning i slumpvis ordning av de spår du spelat upp oftast (Auto ranking shuffle play)**
- **Uppspelning av spår i den ordning du själv bestämt (PGM play)**

Välja uppspelningssalternativ

Öppna menyn PLAY MODE på följande sätt och välj sedan uppspelningssalternativ.

- 1 Tryck på DISPLAY/MENU och håll den intryckt tills MENU-skärmen visas.



```
MENU
>REPEAT
```

- 2 Välj "PLAY MODE" genom att trycka på **▲** eller **▼**, tryck sedan på **▶||/ENTER***.

* Du kan också aktivera ett val med DISPLAY/MENU, på samma sätt som du aktiverar ett val med **▶||/ENTER**.



```
MENU
>PLAY MODE
```

- 3 Välj önskat uppspelningssalternativ genom att trycka på **▲** eller **▼**.
Ursprunglig inställning är "ALL" (normal uppspelning).



```
PLAY MODE
>GROUP
```

Uppspelningssalternativet visas.

Spela upp spår upprepade gånger (Repeat Play)

Du kan utföra upprepad uppspelning för flera olika uppspelningssalternativ.

- 1 Tryck på DISPLAY/MENU och håll den intryckt tills MENU-skärmen visas.



```
MENU
>REPEAT
```

- 2 Välj "REPEAT" genom att trycka på **▲** eller **▼**, tryck sedan på **▶||/ENTER**.
- 3 Välj "ON" genom att trycka på **▲** eller **▼**, aktivera sedan valet genom att trycka på **▶||/ENTER**.



```
REPEAT
ON
```

Spela upp alla filer i en vald grupp (Group play) (Endast ATRAC CD/MP3 CD)

Utför steg 1 och 2 under "Välja uppspelningssalternativ" (på den här sidan), välj "GROUP" genom att trycka på **▲** eller **▼**, aktivera sedan valet genom att trycka på **▶||/ENTER**.

Spela upp ett enskilt spår (Single play)

Utför steg 1 och 2 under "Välja uppspelningsalternativ" (sid. 16), välj "1" genom att trycka på **↑** eller **↓**, aktivera sedan valet genom att trycka på **▶II/ENTER**.

Spela upp spår i slumpvis ordning (Shuffle play)

Utför steg 1 och 2 under "Välja uppspelningsalternativ" (sid. 16), välj "SHUFFLE" genom att trycka på **↑** eller **↓**, aktivera sedan valet genom att trycka på **▶II/ENTER**.

Spela upp alla filer i en vald grupp i slumpvis ordning (Group shuffle play) (Endast ATRAC CD/MP3 CD)

Utför steg 1 och 2 under "Välja uppspelningsalternativ" (sid. 16), välj "GROUP SHUF" genom att trycka på **↑** eller **↓**, aktivera sedan valet genom att trycka på **▶II/ENTER**.

Spela upp en spellista (m3u play list play) (Endast MP3 CD)

Du kan spela upp den m3u-spellista som du vill lyssna på för tillfället.*

* En "m3u-spellista" är en fil som innehåller information om uppspelningsordningen för MP3-filer. För att använda spellistfunktionen spelar du in MP3-filerna på en CD-R/RW-skiva med ett kodningsprogram som kan hantera formatet m3u.

1 Utför steg 1 och 2 under "Välja uppspelningsalternativ" (sid. 16), välj "PLAY LIST" genom att trycka på **↑** eller **↓**, aktivera sedan valet genom att trycka på **▶II/ENTER**.

2 Välj spellista genom att trycka på **↑** eller **↓**.



Spellista

3 Tryck på **▶II/ENTER**.

Uppspelning av spår med hjälp av bokmärken (Bookmark track play)



Medan CD-spelaren spelar upp kan du bokmärka önskade spår och sedan spela upp bara dem.

Ljud-CD-skiva: Högst 99 spår för varje CD-skiva (högst 10 CD-skivor)

ATRAC CD: Högst 999 spår för varje CD-skiva (högst 5 CD-skivor)

MP3 CD: Högst 999 spår för varje CD-skiva (högst 5 CD-skivor)

Infoga bokmärken*

1 Under uppspelning av spåret som du vill bokmärka håller du **▶||/ENTER** intryckt tills ” slocknar och ”” (bokmärke) blinkar istället.

När bokmärket har lagts till blinkar ”” långsammare.

2 Markera spåret som du vill bokmärka genom att trycka på **◀◀** eller **▶▶**, upprepa sedan steg 1 för att lägga in bokmärken för de önskade spåren.

Spela upp spår som är märkta med bokmärken

Utför steg 1 och 2 under ”Välja uppspelningalternativ” (sid. 16), välj ”BOOK MARK” genom att trycka på **↑** eller **↓**, sedan på **▶||/ENTER**.

Uppspelningen av bokmärkta spår startar.

Ta bort bokmärken*

Under uppspelning av ett spår som är märkt med bokmärke trycker du på **▶||/ENTER** och håller den nedtryckt tills ” slocknar i teckenfönstret.

Kontrollera vilka spår som är märkta med bokmärken*

När du spelar upp spår med bokmärken tänds ”” i teckenfönstret.

* Utför bara de här procedurerna när skärm 1 visas (sid. 15).

Obs!

- När du spelar upp bokmärkta spår spelas de upp enligt spårordningen, inte i den ordning du lade in bokmärkena.
- Om du försöker lägga in bokmärken för spår på en 11:e CD-skiva (på en 6:e CD-skiva när du spelar upp ATRAC CD/MP3 CD-skivor) raderas bokmärkena för den CD-skiva du spelade upp först.
- Om du kopplar bort alla strömkällor raderas alla bokmärken från minnet.

Uppspelning av de 10 spår du spelat upp oftast (Auto ranking play)

CD-spelaren lagrar i minnet automatiskt upp till 10 av de flitigast spelade spåren på den CD-skiva du spelar upp och spelar sedan upp dem från spår 10 och uppåt.

Utför steg 1 och 2 under ”Välja uppspelningalternativ” (sid. 16), välj ”AUTO RANKING” genom att trycka på **↑ eller **↓**, aktivera sedan valet genom att trycka på **▶||/ENTER**.**

Uppspelning i slumpvis ordning av de spår du spelat upp oftast (Auto ranking shuffle play)

CD-spelaren kan lagra information om vilka 32 spår som är flitigast spelade och spela upp dem igen. I läget automatisk slumpvis ranguppspelning spelas de här spåren upp i slumpvis ordning.

Utför steg 1 och 2 under "Välja uppspelningalternativ" (sid. 16), välj "RANKING SHUF" genom att trycka på \blacktriangle eller \blacktriangledown , aktivera sedan valet genom att trycka på \blacktriangleright /II/ENTER.

Obs!

CD-spelaren memorerar spåren som du spelat upp från upp till 10 CD-skivor, oberoende av om du bytt CD-skiva eller inte. Om CD-spelaren försöker memorera spår från en 11:e CD-skiva raderas den först lagrade informationen.

Spela upp spår i den ordning du själv bestämmer (PGM play)

Du kan programmera CD-spelaren att spela upp till 64 spår i den ordning du själv vill.

1 När uppspelningen är stoppad utför du steg 1 och 2 under "Välja uppspelningalternativ" (sid. 16), välj "PROGRAM" genom att trycka på \blacktriangle eller \blacktriangledown , aktivera sedan valet genom att trycka på \blacktriangleright /II/ENTER.

2 Välj spår genom att trycka på \blacktriangleleft eller \blacktriangleright , aktivera sedan valet genom att trycka på DISPLAY/MENU.

Spåret lagras i minnet.

När du spelar upp en ATRAC CD/MP3 CD-skiva kan du också välja grupp med \square + eller \square -.

[Ljud-CD-skiva]



01 <PGM01

Spårnummer Uppspelningsordning

[CD-TEXT-skiva]

Spårnamn



Legene/e
01 <PGM01

Spårnummer

[ATRAC CD/MP3 CD-skivor]



For the Gree
01 <PGM01
Lovely

Uppspelnings- Filnamn
ordning

(fortsättning)

Spela upp spår i den ordning du själv bestämmer

3 Upprepa steg 2 för att välja ytterligare spår i den ordning du själv vill.

4 Starta PGM-uppspelning genom att trycka på ►||/ENTER.

Kontrollera programmet

Under programmering:

Tryck flera gånger på DISPLAY/MENU innan steg 4.

Obs!

- När du angett det 64:e spåret i steg 3 visas i teckenfönstret det spårnummer (ljud-CD)/filnamn (ATRAC CD/MP3 CD) som du först valde.
- Om du väljer 65 spår eller flera raderas de första spåren du valde.

Söka efter grupper eller spår/filer

Medan CD-spelaren spelar upp kan du söka efter och spela upp önskad grupp (endast ATRAC CD), önskat spår eller önskad fil med hjälp av ▲ eller ▼ på CD-spelaren.

1 Under uppspelning trycker du på ▲ eller ▼ tills sökskärmen visas.



2 Välj önskad grupp genom att trycka på □ + eller □ -, tryck sedan på ►||/ENTER.

CD-spelaren startar uppspelningen från den första filen i den grupp du valt.

Välja önskat spår eller önskad fil

- 1** Utför steg 1 ovan, välj sedan önskad grupp genom att trycka på □ + eller □ -.
- 2** Välj önskat spår eller önskad fil genom att trycka på ▲ eller ▼, tryck sedan på ►||/ENTER.
CD-spelaren startar uppspelningen från det spår eller den fil du valt.

Gå ur sökläget

Tryck på ■. Om mer än ungefär 40 sekunder har gått utan att du utfört någon funktion återgår skärmen till föregående skärm.

Justera ljudkvaliteten (Parametrisk equalizer)

Du kan själv ställa in ljudkvaliteten på följande två sätt:

- Välja ett förinställt ljudmönster → "Välja önskad ljudkvalitet"
- Justera ljudkvaliteten själv → "Egen ljudkvalitetsinställning"

Välja önskad ljudkvalitet

- 1 Tryck på DISPLAY/MENU tills MENU-skärmen visas.
- 2 Välj "SOUND" genom att trycka på **↑** eller **↓**, tryck sedan på **▶II/ENTER***.
* Du kan också använda DISPLAY/MENU för att aktivera ett val, på samma sätt som du aktiverar val med **▶II/ENTER**.
- 3 Välj önskad ljudkvalitet genom att trycka på **↑** eller **↓**, aktivera sedan valet genom att trycka på **▶II/ENTER**.

Indikator	Ljudkvalitet
SOFT	Passar röster, förstärker frekvenserna i mellanregistret
ACTIVE	Livfullt ljud, förstärker höga och låga frekvenser
HEAVY	Kraftfullt ljud, förstärker höga och låga frekvenser ännu mer än läget ACTIVE
CUSTOM	Egen ljudkvalitetsinställning

Egen ljudkvalitetsinställning

Du kan anpassa ljudkvaliteten genom att justera ljudvolymen för de tre frekvensområdena "LOW" (bas), "MID" (mellanregister) och "HIGH" (diskant). För varje frekvensområde kan du välja bland 3 vågmönster och justera ljudvolymen i 7 steg för det mönster du valt. Justera ljudkvaliteten genom att kontrollera vågformen i teckenfönstret.

- 1 Utför steg 1-3 under "Välja önskad ljudkvalitet" och välj sedan "CUSTOM".

- 2 Välj frekvensområde genom att trycka på **◀◀** eller **▶▶** under minst 2 sekunder.

Det valda frekvensområdet blinkar.



- 3 Ställ in ljudvolymen genom att trycka på **↑** eller **↓**, välj sedan någon av de 3 vågformer som finns lagrade i minnet för varje frekvensomfång, genom att trycka flera gånger på **◀◀** eller **▶▶**.

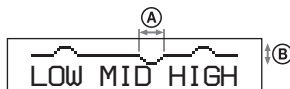

Ⓐ: Frekvensområde

Ⓑ: Ljudvolym

- 4 Upprepa steg 2 och 3 för de båda återstående frekvensområdena.

- 5 Aktivera valet genom att trycka på **▶II/ENTER**.

(fortsättning)

Justera ljudkvaliteten

För att återgå till föregående skärm

Tryck på  -.

Avbryta inställningen

Tryck på .

Obs!

- Beroende på hur du har gjort inställningarna kan det hända att ljudet blir distorderat (orent) när du vrider upp volymen i ljudkvalitetsläget CUSTOM. Sänk volymen i så fall.
- Det är möjligt att du upplever ljudvolymen annorlunda om du jämför inställningen CUSTOM med de andra ljudinställningarna. Justera volymen tills du är nöjd.
- När du lyssnar på radion kan du inte använda den parametriska equalisern.

Funktionen G-PROTECTION

Funktionen G-PROTECTION har utvecklats för att ge ett utomordentligt skydd mot ljudbortfall om du använder spelaren samtidigt som du rör dig.

- 1** När uppspelningen är stoppad trycker du på **DISPLAY/MENU** och håller den intryckt tills **MENU-skärmen** visas. Välj **"OPTION"** genom att trycka på **↑** eller **↓**, tryck sedan på **▶II/ENTER**.
- 2** Välj **"G-PROTECTION"** genom att trycka på **↑** eller **↓**, aktivera sedan valet genom att trycka på **▶II/ENTER**.
- 3** Välj **"G-PRO 1"** eller **"G-PRO 2"** genom att trycka på **↑** eller **↓**, aktivera sedan valet genom att trycka på **▶II/ENTER**.

Om du väljer "G-PRO 2" förstärks funktionen G-PROTECTION i jämförelse med läge "G-PRO 1". Om du vill ha bästa möjliga ljudkvalitet väljer du "G-PRO 1".

Obs!

Det kan bli små, korta avbrott i ljudet när:

- CD-spelaren utsätts för en längre serie stötar än den har konstruerats för att klara av,
- du spelar smutsiga eller repiga CD-skivor eller
- du använder CD-R/RW-skivor av låg kvalitet eller om det var något problem med inspelningsutrustningen eller programvaran som användes för att bränna CD-skivan.

Skydda hörseln (AVLS)

Funktionen AVLS (Automatic Volume Limiter System, automatisk volymbegränsning) skyddar din hörsel genom att begränsa maximivolymen.

- 1** Tryck på **DISPLAY/MENU** och håll den intryckt tills **MENU-skärmen** visas. Välj **"OPTION"** genom att trycka på **↑** eller **↓**, tryck sedan på **▶II/ENTER**.
- 2** Välj **"AVLS"** genom att trycka på **↑** eller **↓**, aktivera sedan valet genom att trycka på **▶II/ENTER**.
- 3** Välj **"ON"** genom att trycka på **↑** eller **↓**, aktivera sedan valet genom att trycka på **▶II/ENTER**.

Avbryta AVLS-funktionen

Utför steg 1-3 och ställ inställningen för AVLS på "OFF".

Avbryta uppspelningen automatiskt (OFF TIMER)

Du kan ställa in CD-spelaren så att den automatiskt avbryter uppspelningen inom 1 till 99 minuter. När timerfunktionen är aktiverad visas "⌚" i ungefär 5 sekundersintervall*.

* Bara när skärm 1 eller 2 visas (sid. 15)

1 Tryck på DISPLAY/MENU och håll den intryckt tills MENU-skärmen visas. Välj "OPTION" genom att trycka på **↑** eller **↓**, tryck sedan på **▶II/ENTER**.

2 Välj "TIMER" genom att trycka på **↑** eller **↓**, aktivera sedan valet genom att trycka på **▶II/ENTER**.

3 Välj "10 min*" genom att trycka på **↑** eller **↓**, tryck sedan på **▶II/ENTER**.

* Ursprunglig inställning. Om du har ändrat inställningen visas den tid du har ställt in.

4 Välj tidsintervall från "01 min" till "99 min" genom att trycka på **↑** eller **↓**, aktivera sedan valet genom att trycka på **▶II/ENTER**.

- Öka/minska tidsintervallet med 5 minuter:
Tryck flera gånger på **↑** eller **↓**.
- Öka/minska tidsintervallet med 1 minut:
Tryck på **↑** eller **↓** under minst 2 sekunder.

För att återgå till föregående skärm

Tryck på **□ -**.

Avbryta inställningsproceduren

Tryck på **■**.

Kontrollera hur länge det dröjer innan CD-spelaren avbryter uppspelningen

Under uppspelning utför du steg 1-3.

Avbryta OFF TIMER-funktionen

OFF TIMER-funktionen avbryts:

- När du utför steg 1-3 och ändrar inställningen för OFF TIMER till "OFF".
- När du lyssnar på radion.

Låsa kontrollerna (HOLD)

Du kan låsa kontrollerna på CD-spelaren för att undvika att de trycks ned av misstag.

Skjut HOLD i pilens riktning.

"HOLD" blinkar om du trycker på någon knapp när HOLD-funktionen är aktiverad.

Låsa upp kontrollerna

Skjut HOLD i pilens motsatta riktning.

Stänga av ljudsignalen

Du kan stänga av den ljudsignal som hörs i hörlurarna/öronsnäckorna när du manövrerar CD-spelaren.

- 1** Tryck på **DISPLAY/MENU** och håll den intryckt tills **MENU**-skärmen visas. Välj **"OPTION"** genom att trycka på **↑** eller **↓**, tryck sedan på **▶II/ENTER**.
- 2** Välj **"BEEP"** genom att trycka på **↑** eller **↓**, aktivera sedan valet genom att trycka på **▶II/ENTER**.
- 3** Välj **"OFF"** genom att trycka på **↑** eller **↓**, aktivera sedan valet genom att trycka på **▶II/ENTER**.

Aktivera ljudsignalen

Utför steg 1-3 och ställ inställningen för BEEP på **"ON"**.

Spela upp spår utan skarvar (**SEAMLESS**) (Endast **ATRAC CD**)

Du kan t.ex. spela upp livekonserter och slippa mellanrummen mellan de olika spåren.

- 1** När uppspelningen är stoppad trycker du på **DISPLAY/MENU** och håller den intryckt tills **MENU**-skärmen visas. Välj **"OPTION"** genom att trycka på **↑** eller **↓**, tryck sedan på **▶II/ENTER**.
- 2** Välj **"SEAMLESS"** genom att trycka på **↑** eller **↓**, aktivera sedan valet genom att trycka på **▶II/ENTER**.
- 3** Välj **"ON"** genom att trycka på **↑** eller **↓**, aktivera sedan valet genom att trycka på **▶II/ENTER**.

Obs!

I vissa fall kan spåren inte spelas upp utan skarv; det beror på hur musiken spelades in från början.

Lyssna på radio

Du kan lyssna på FM- och AM-program.

1 Slå på radion genom att trycka på RADIO ON/BAND.

2 Tryck på RADIO ON/BAND tills önskat band visas.

Varje gång du trycker på knappen ändras teckenfönstret på följande sätt:

Modeller för USA och Kanada:

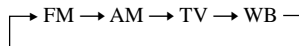

Övriga modeller:

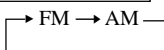

3 Ställ in önskad kanal genom att trycka på TUNE + eller -, ställ sedan in ljudvolymen.

Stänga av radion

Tryck på **■•RADIO OFF.**

Ställa in en kanal snabbt

Håll TUNE + eller - nedtryckt i steg 3 tills frekvenssiffrorna börjar ändras i teckenfönstret. CD-spelaren startar en automatisk sökning bland radiofrekvenserna och stannar när den hittar en kanal som har tillräckligt stark signal.

Förbättra radiomottagningen

Vid FM-mottagning sträcker du ut kabeln till hörlurarna/öronsäckarna.



Hörlurar eller öronsäckor

Vid AM-mottagning flyttar eller vrider du själva CD-spelaren.

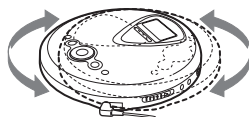

Obs!

Låt hörlurarna/öronsäckarna sitta kvar i Ω -kontakten på CD-spelaren. Kabeln till hörlurarna/öronsäckarna fungerar som FM-antenn.

Om det är svårt att höra en FM/TV/WB-sändning (gäller modellerna U, CA, E92, MX2*)

1 Medan du lyssnar på radio håller du DISPLAY/MENU intryckt tills teckenfönstret ändras.

- 2 Välj "LOCAL" genom att trycka på \uparrow eller \downarrow , tryck sedan på **▶||/ENTER.**
- 3 Välj "ON" genom att trycka på \uparrow eller \downarrow , aktivera sedan valet genom att trycka på **▶||/ENTER.**

* Områdeskoden för den modell du köpt finns uppe till vänster vid streckkoden på förpackningen.

(fortsättning)

Lyssna på radio

Om det är svårt att höra FM-sändningen (modellerna CED, CEK, EE1, E13, AU2, E13/2*)

- 1 Medan du lyssnar på radio håller du DISPLAY/MENU intryckt tills teckenfönstret ändras.



- 2 Välj "MONO" genom att trycka på \uparrow eller \downarrow , tryck sedan på \blacktriangleright /ENTER.
- 3 Välj "ON" genom att trycka på \uparrow eller \downarrow , aktivera sedan valet genom att trycka på \blacktriangleright /ENTER.

Visserligen får du nu ljudet i mono, men störningarna minskar.

* Områdeskoden för den modell du köpt finns uppe till vänster vid streckkoden på förpackningen.

Skydda hörseln

Funktionen AVLS (Automatic Volume Limiter System, automatisk volymbegränsning) skyddar din hörsel genom att begränsa maximivolymer.

- 1 Medan du lyssnar på radio håller du DISPLAY/MENU intryckt tills teckenfönstret ändras.
- 2 Välj "AVLS" genom att trycka på \uparrow eller \downarrow , tryck sedan på \blacktriangleright /ENTER.
- 3 Välj "ON" genom att trycka på \uparrow eller \downarrow , aktivera sedan valet genom att trycka på \blacktriangleright /ENTER.

Avbryta AVLS-funktionen

Utför steg 1-3 och ställ inställningen för AVLS på "OFF".

Stänga av radion automatiskt

Du kan ställa in radion så att den stänger av sig själv inom ett intervall av 10 till 99 minuter, i steg om 10 minuter. När timerfunktionen är aktiverad visas "⌚" med ungefär 5 sekunders mellanrum.

- 1 Medan du lyssnar på radio håller du DISPLAY/MENU intryckt tills teckenfönstret ändras.
- 2 Välj "TIMER" genom att trycka på \uparrow eller \downarrow , tryck sedan på \blacktriangleright /ENTER.
- 3 Ställ in önskad tid från "10" till "99" genom att trycka på \uparrow eller \downarrow , aktivera sedan valet genom att trycka på \blacktriangleright /ENTER.

Kontrollera hur lång tid det är kvar innan radion stängs av automatiskt.

Under uppspelning utför du steg 1-2.

Avbryta OFF TIMER-funktionen

OFF TIMER-funktionen för radion avbryts:

- När du utför steg 1-3 och ändrar inställningen för OFF TIMER till "OFF".
- När du stänger av radion.
- När du spelar upp en CD-skiva.

Lyssna på radion med batteridrift

Om du ansluter den externa strömkontakten till DC IN 4.5 V-kontakten på CD-spelaren stängs CD-spelaren av. Om du vill fortsätta lyssna slår du på den igen genom att trycka på RADIO ON/BAND.

Ställa in snabbvalskanaler

Du kan förinställa upp till 51 kanaler (för modeller i USA och Kanada): 7 för TV, 4 för WB, 30 för FM och 10 för AM eller 40 kanaler (för övriga modeller): 30 för FM och 10 för AM.

1 Slå på radion genom att trycka på RADIO ON/BAND.

2 Välj band genom att trycka på RADIO ON/BAND.

3 Tryck på MEMORY under 2 sekunder eller mer

Förinställningsnumret blinkar i teckenfönstret.

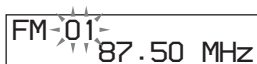

4 Tryck på DISPLAY/MENU under minst 2 sekunder.

CD-spelaren börjar söka efter kanaler, med start från de lägre frekvenserna, och stannar upp under ungefär 3 sekunder när en kanal tas emot.

5 Vill du snabbvalsinställa den kanal som tas emot trycker du på DISPLAY/MENU medan snabbvalsnumret blinkar.

Den aktuella kanalen lagras på snabbvalsnummer 1 och CD-spelaren fortsätter att söka efter nästa kanal som går att ta emot. Om du inte trycker på DISPLAY/MENU inom 3 sekunder fortsätter CD-spelaren – utan att lagra kanalen – att söka efter nästa kanal som kan tas emot.

6 Upprepa steg 5 tills alla kanaler som kan tas emot har blivit förinställda.

Om du sedan tidigare har inställda snabbvalskanaler, ersätts de gamla kanalerna med de nya.

Ställa in snabbvalen manuellt

- 1 Slå på radion genom att trycka på RADIO ON/BAND.
- 2 Välj band genom att trycka på RADIO ON/BAND.
- 3 Håll MEMORY intryckt tills snabbvalsnumret blinkar i teckenfönstret.

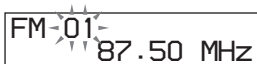

Från och med det här steget måste du utföra nästa steg inom 30 sekunder efter det att du har utfört det föregående steget. Om du inte har utfört någon funktion inom 30 sekunder slutar snabbvalsnumret att blinka, vilket visar att CD-spelaren har lämnat standbyläget för snabbvalsinställningar. I så fall får du börja om igen från steg 3.

(fortsättning)

Ställa in snabbvalskanaler

- 4 Medan snabbvalsnumret blinkar väljer du det snabbvalsnummer som du vill lagra kanalen på genom att trycka flera gånger på **◀◀** eller **▶▶**.
- 5 Ställ in önskad kanal när snabbvalsnumret blinkar genom att trycka på **TUNE +** eller **-**.
- 6 Tryck på **DISPLAY/MENU**.
Om snabbvalet av kanalen ställdes in utan problem hörs en ljudsignal. Nyinställda kanaler ersätter kanaler som eventuellt fanns inställda sedan tidigare.
Snabbvalsnumret ökar med ett steg och CD-spelaren växlar över till standbyläget för snabbvalsinställning.
- 7 Upprepa steg 4 till 6 för att fortsätta ställa in radiokanaler inom samma band. Om du vill ställa in snabbval för ett annat band går du först ur standbyläget för snabbval genom hålla **MEMORY** intryckt. Upprepa steg 2 till 6 när snabbvalsnumret slutat blinka.

Gå ur standbyläget för snabbvalsinställning

När radion är påslagen kan du gå ur standbyläget för snabbval på något av följande vis. De snabbvalsinställda kanalerna bevaras i CD-spelarens minne.

- Håll **MEMORY** intryckt tills snabbvalsnumret slutar blinka.
- Tryck inte på någon knapp inom 30 sekunder. Snabbvalsnumret slutar blinka.
- Tryck på **▶▶**. CD-spelaren växlar till läget för CD-uppspelning.
- Tryck på **■•RADIO OFF**. Radion stängs av.

Radera alla snabbvalsinställda kanaler

- 1 När radion är avslagen och uppspelningen är avbruten håller du **DISPLAY/MENU** intryckt tills **MENU**-skärmen visas.
- 2 Välj **"OPTION"** genom att trycka på **↑** eller **↓**, tryck sedan på **▶▶/ENTER**.
- 3 Välj **"TUNER PRESET"** genom att trycka på **↑** eller **↓**, aktivera sedan valet genom att trycka på **▶▶/ENTER**.
"Clear?" visas i teckenfönstret. När du trycker på **▶▶/ENTER** raderas alla förinställda kanaler.

Lyssna på snabbvalsinställda kanaler

Du kan snabbt och enkelt ställa in en snabbvalskanal genom att trycka på **◀◀** eller **▶▶**.

1 Välj band genom att trycka på **RADIO ON/BAND**.

2 Välj önskad snabbvalskanal genom att trycka på **◀◀** eller **▶▶**.

Ändra inställningsintervallet

(gäller ej europeiska modeller)

Om du använder CD-spelaren utomlands kan du, om det skulle behövas, ändra inställningsintervallet för AM via menyerna.
9 kHz-området: Asien och Europa
10 kHz-området: USA., Kanada och Sydamerika

Du ändrar inställningsintervallet när radion är avslagen och uppspelningen avbruten; så här gör du.

-
- 1 Håll DISPLAY/MENU intryckt tills MENU-skärmen visas.**

 - 2 Välj "OPTION" genom att trycka på \uparrow eller \downarrow , tryck sedan på \blacktriangleright /ENTER.**

 - 3 Välj "AM STEP" genom att trycka på \uparrow eller \downarrow , aktivera sedan valet genom att trycka på \blacktriangleright /ENTER.**

 - 4 Välj "9 kHz" eller "10 kHz," genom att trycka på \uparrow eller \downarrow , aktivera sedan valet genom att trycka på \blacktriangleright /ENTER.**
-

Obs!

När du ändrat inställningsintervallet måste du ställa in snabbvalet igen.

Använda torrbatterier

Använd bara följande typ av torrbatterier för CD-spelaren:

- Alkaliska LR6-batterier (storlek AA)

Information om batterilivslängd finns under "Specifikationer".

Obs!

När du använder torrbatterier bör du se till att du kopplar bort nätadaptern.

- 1 Skjut spärren OPEN åt sidan och öppna CD-spelarens lock och sedan batterifacketes lucka på insidan av spelaren.**

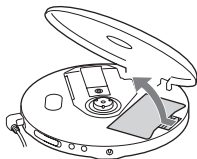

- 2 Sätt i två batterier av typ LR6 (storlek AA) och vänd + polen enligt märkningen i batterifacket. Stäng sedan locket så att det klickar på plats.**

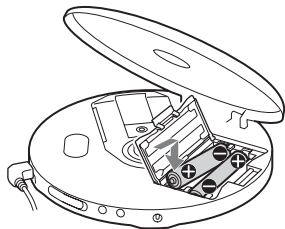

Sätt i ⊖-sidan först (för båda batterierna).

När det är dags att byta batterier

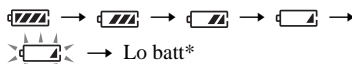

Teckenfönstret visar den återstående batterikapaciteten.



* Ljudsignal hörs.

När batterierna är uttömda byter du ut båda batterierna mot nya.

Obs!

- Indikatorerna  visar bara batteriernas status i grova drag. Att bara den sista fjärdedelen visas betyder inte nödvändigtvis att det återstår en fjärdedel av batteriernas ursprungliga kapacitet.
- Indikatorerna  kan öka och minska beroende på hur du använder CD-spelaren.

Ta ur batterierna

Ta ur batterierna som nedanstående bild visar.

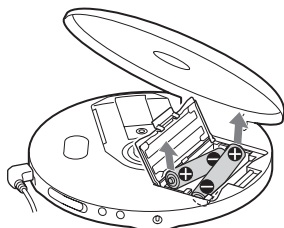

Fästa locket på batterifacket

Om locket på batterifacket lossnar (t.ex. om du av misstag skulle tappa CD-spelaren) kan du fästa det på plats igen som nedanstående bild visar.

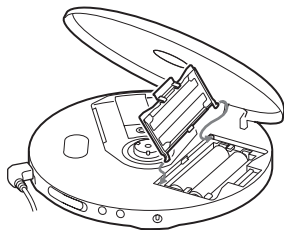

Om strömkällor

Koppla ur alla strömkällor när du vet med dig att du inte kommer att använda CD-spelaren under en längre tid.

Om nätadaptern

- Använd bara den medföljande nätadaptern. Om CD-spelaren levereras utan nätadapter använder du nätadaptern AC-E45HG. Använd inga andra nätadapterar eftersom de kan orsaka fel.

Polaritet på adapterkontakten



- Rör inte nätadaptern när du är fuktig om händerna.
- Anslut nätadaptern ordentligt till ett lättåtkomligt vägguttag. Om du skulle märka att nätadaptern inte fungerar som den ska måste du genast koppla bort den från vägguttaget.

Om torrbatterier

- Kasta inte batterierna i eld.
- Bär inte batterier tillsammans med mynt eller andra metallföremål. Om batteriernas poler kortsluts kan det leda till riskabel upphettning.
- Använd inte nya batterier tillsammans med gamla.
- Blanda inte olika batterityper.
- När batterierna inte används under en längre tid bör du ta ur dem.
- Om du råkar ut för batteriläckage torkar du först ur batterifacket från batterisyra och sätter sedan i nya batterier. Tvätta dig noga om du får batterisyra på dig.

Menylista

Trycker du på DISPLAY/MENU och håller den intryckt tills MENU-skärmen visas, välj sedan meny genom att trycka på ▲ eller ▼.



Du återgår till föregående skärm genom att tryck på -.*1

Du avbryter den inställning du håller på att göra genom att tryck på .

Alternativ som är märkta med ● är ursprungliga inställningar.

Välja uppspelningsalternativ (sid.)	Meny 1	➔	Meny 2
Spela upp spår upprepade gånger (16)	REPEAT		● OFF ON
Normal uppspelning	PLAY MODE		ALL
Spela upp alla filer i den valda gruppen (16)	PLAY MODE		GROUP*2
Spela upp ett enskilt spår (17)	PLAY MODE		1
Spela upp spår i slumpvis ordning (17)	PLAY MODE		SHUFFLE
Spela upp alla filer i en vald grupp i slumpvis ordning (17)	PLAY MODE		GROUP SHUF*2
Uppspelning av spår med hjälp av bokmärken (18)	PLAY MODE		BOOK MARK*3
Spela upp spellistor (17)	PLAY MODE		PLAY LIST*4
Uppspelning av de 10 spår du oftast spelat upp (18)	PLAY MODE		AUTO RANKING
Uppspelning i slumpvis ordning av de spår du spelat upp oftast (19)	PLAY MODE		RANKING SHUF
Uppspelning av spår i den ordning du själv bestämt (19)	PLAY MODE		PROGRAM*5

*1 När "PGM" inte visas.

*2 Gäller endast ATRAC CD/MP3 CD

*3 Bara när spåren/filerna märkts med bokmärken

*4 Endast spellistor (m3u) inspelade i MP3-format

*5 Du kan göra de här inställningarna när spelaren är i stoppläge.

Ljudinställning (sid.)	Meny 1 →	Meny 2 →	Meny 3
Justera ljudkvalitet (21)	SOUND	● OFF SOFT ACTIVE HEAVY CUSTOM	—
Ställa in olika funktioner (sid.)	Meny 1 →	Meny 2 →	Meny 3
Skydd mot hopp i ljudet (22)	OPTION	G-PROTECTION*1	● G-PRO 1 G-PRO 2
Skydda hörseln (22)	OPTION	AVLS	ON ● OFF
Avbryta uppspelningen automatiskt (23)	OPTION	TIMER	10 min*2 ● OFF
Stänga av ljudsignalen (24)	OPTION	BEEP	● ON OFF
Spela upp spår utan skarvar (24)	OPTION	SEAMLESS*1, *3	ON ● OFF
Inställningar när radion är avslagen (sid.)	Meny 1 →	Meny 2 →	Meny 3
Ändra inställningsintervallet (29)	OPTION	AM STEP	9 kHz*4 10 kHz
Radera alla snabbvalen (28)	OPTION	TUNER PRESET	Clear?

*1 Du kan göra de här inställningarna när spelaren är i stoppläge.

*2 Ursprunglig inställning Om du har ändrat inställningen visas den tid du har ställt in.

*3 Endast för ATRAC CD

*4 Ursprunglig inställning varierar beroende på var du köpt CD-spelaren.

Försiktighetsåtgärder

Om säkerhet

- Skulle något föremål eller någon vätska komma in i CD-spelaren bör du genast koppla ur strömkällorna och låta kvalificerad personal kontrollera spelaren innan du använder den igen.
- Stoppa aldrig in något främmande föremål i DC IN 4.5 V-kontakten (ingång för extern strömkälla).

Om CD-spelaren

- Håll linsen på CD-spelaren ren och rör aldrig vid den. Linsen skadas lätt och du riskerar att CD-spelaren inte fungerar som den ska.
- Lägg aldrig något tungt föremål ovanpå CD-spelaren; det kan skada både skiva och spelare.
- Lämna aldrig CD-spelaren på en plats nära värmekällor, eller i direkt solljus. Inte heller på en dammig plats eller där det finns mycket sand eller är fuktigt eller regnar. Spelaren får inte heller utsättas för mekaniska stötar. Lägg den heller inte på ett underlag som inte är plant. Tänk också på att inte lämna spelaren i en bil med stängda fönster (där det kan bli mycket varmt).
- Om CD-spelaren orsakar störningar i radio eller TV-mottagning kan du stänga av CD-spelaren eller flytta den från radion eller TV:n.
- Skivor, som inte har standardformat (t.ex. hjärt- eller stjärnformade eller fyrkantiga), kan inte spelas upp på den här CD-spelaren. Om du ändå gör det riskerar du att skada spelaren. Använd inte sådana skivor.

Hantering av CD-skivor

- Fatta alltid CD-skivor om kanterna; rör aldrig skivans yta.
- Klika inte papper eller fäst tejp på CD-skivorna.
- Utsätt aldrig CD-skivor för direkt solljus eller värmekällor som t.ex. varmluftsutsläpp. Lämna inte CD-skivor i en bil som är parkerad i direkt solljus.

Om hörlurar och öronsnäckor

Trafiksäkerhet

Använd inte hörlurar/öronsnäckor medan du kör, cyklar eller framför ett motorfordon. Förutom att det är direkt trafikfarligt är det förbjudet i vissa länder. Det kan dessutom vara farligt att lyssna på allt för hög musik medan du promenerar, speciellt vid övergångsställen. Du bör vara mycket försiktig eller helst göra ett uppehåll i lyssnandet i riskfyllda situationer.

Förebygga hörselskador

Undvik att lyssna på hög musik med hörlurar/öronsnäckor. Öronexperter avråder från långvarig lyssning på hög volym. Om du skulle börja höra ett ringande ljud i öronen bör du sänka volymen eller allra helst sluta lyssna.

Visa hänsyn

Håll volymen på en lagom nivå. Då kan du höra ljuden från omgivningen samtidigt som du lyssnar. Dessutom undviker du att störa folk omkring dig.

Underhåll

Rengöring av höljet

Använd en mjuk duk lätt fuktad med vatten eller ett mildt tvättmedel. Använd aldrig alkoholer, bensin eller förtunningsmedel.

Felsökning

Om du inte lyckas lösa problemet när du kontrollerat följande symptom vänder du dig till närmaste Sony-återförsäljare och ber om hjälp.

CD-spelare

Symptom	Orsak och/eller åtgärd
Volymen ökar inte trots att du trycker flera gånger på VOL +.	→ AVLS är ställt på "ON". Ställ det på "OFF". (sid. 22)
Det hörs inget ljud eller det hörs bara brus.	→ Anslut hörlurarna/öronsnäckorna ordentligt. (sid. 13) → Kontakterna är smutsiga. Rengör kontakterna till hörlurarna/öronsnäckorna regelbundet med en mjuk och torr trasa.
Vissa filer går inte att spela upp.	→ Du har försökt att spela upp filer som sparats i ett format som inte är kompatibelt med den här CD-spelaren. (sid. 6)
Jag driver enheten med torrbatterier, men uppspelningstiden är alldeles för kort.	→ Kontrollera att du använder alkaliska batterier och inte manganbatterier. (sid. 30) → Byt ut batterierna mot nya alkaliska LR6-batterier (storlek AA). (sid. 30)
"Lo batt" visas i teckenfönstret. CD-skivan spelas inte upp.	→ Byt ut batterierna mot nya alkaliska LR6-batterier (storlek AA). (sid. 30)
"Hl dc In" visas i teckenfönstret.	→ Du använder en nätadapter som ger högre utspänning än den medföljande eller den som rekommenderas. Använd bara den medföljande nätadaptern eller den bilbatterikabel som rekommenderas under "Extra tillbehör". (sid. 38)
CD-skivan spelas inte upp eller "No disc" visas i teckenfönstret trots att jag har satt in en CD-skiva i CD-spelaren.	→ CD-skivan är smutsig eller felaktig. → Kontrollera att du har satt i CD-skivan med etiketten vänd uppåt. (sid. 13) → Det har bildats kondens (fukt) i kameran. Använd inte spelaren under några timmar så att fukten hinner avdunsta. → Stäng batterifackets lock ordentligt. (sid. 30) → Kontrollera att du har vänt batterierna rätt. (sid. 30) → Anslut nätadaptern ordentligt till ett vägguttag. (sid. 13) → Tryck på ► /ENTER några sekunder efter det att du har anslutit nätadaptern. → CD-R/RW-skivan är tom. → Det är något problem med kvaliteten på CD-R/RW-skivan, med inspelningsenhetsen eller bränningsprogrammet.
"HOLD" blinkar i teckenfönstret när jag trycker på en knapp och CD-skivan spelas inte upp.	→ Knapparna är låsta. Skjut tillbaka HOLD-omkopplaren. (sid. 23)
Uppspelningen startar från den punkt där jag avbröt den. (resume – återupptagen uppspelning)	→ Resume (återupptagen uppspelning) är aktiv. Vill du starta uppspelningen från det första spåret trycker du på ► /ENTER i stoppläget och håller den nedtryckt tills uppspelningen av det första spåret börjar. Du kan också öppna locket på CD-spelaren. Du kan också koppla bort alla strömkällor och sedan sätta i batterierna eller ansluta nätadaptern igen. (sid. 13, 14, 30)

Felsökning

Symptom	Orsak och/eller åtgärd
Ett frasande eller rasslande ljud hörs från CD-skivan.	→ Stäng batterifacket lock ordentligt. (sid. 30)
Under uppspelning av en ATRAC CD- eller en MP3 CD-skiva roterar inte CD-skivan, men ljudet hörs som vanligt.	→ För att minska strömförbrukningen är CD-spelaren konstruerad så att den stannar ATRAC CD- och MP3 CD-skivorna under uppspelning. Det är alltså inget fel på spelaren.
"NO FILE" visas i teckenfönstret när jag tryckt på ►II/ENTER eller stängt locket till CD-spelaren.	→ Det finns inga filer av formatet ATRAC3plus/ATRAC3/MP3 på CD-skivan. → Du använder en CD-R/RW-skiva vars information har raderats. → CD-skivan är smutsig.
När jag stänger locket till CD-spelaren börjar CD-skivan att rotera.	→ CD-spelaren läser informationen på CD-skivan. Det är alltså inget fel på spelaren.
LCD-teckenfönstret är svårt att se eller uppdateras långsamt.	→ Du använder CD-spelaren där det är varmt (över 40°C/104°F) eller kallt (under 0°C/32°F). I rumstemperatur blir visningen i teckenfönstret som vanligt igen.
Uppspelningen avbryts helt plötsligt.	→ OFF TIMER har ställts in. Ändra inställningen till "OFF".
OFF TIMER-funktionen avbryts.	→ CD-spelarens OFF TIMER-funktion avbryts om du börjar lyssna på radion. Radions OFF TIMER-funktion avbryts om du spelar upp en CD-skiva.

Radio

Symptom	Orsak och/eller åtgärd
Ljudet är svagt eller är av låg kvalitet.	→ Byt ut batterierna mot nya alkaliska LR6-batterier (storlek AA). (sid. 30) → Flytta CD-spelaren bort från elektroniska apparater (TV-apparater, datorer osv.). → Placera inte nätadaptern i närheten av CD-spelaren.

Specifikationer

CD-spelare

System

Compact Disc digitalt ljudsystem

Laserdiod

Material: GaAlAs

Våglängd: $\lambda = 770 - 800$ nm

Emission: Kontinuerlig

Lasereffekt: Lägre än 44,6 μ W

(Denna utnivå är uppmätt på ett avstånd av 200 mm från objektivlinsens yta på det optiska pickupblocket med 7 mm öppning.)

D-A konvertering

1-bits kvartsstyrd tidkontroll

Frekvensomfång

20 - 20 000 Hz ± 2 dB (uppmätt enl. JEITA)

Utsignaler (vid 4,5 V inspänning)

Öronsnäckor (stereo-minijack)

Ca. 5 mW + ca. 5 mW vid 16 Ω

(Ca. 1,5 mW + ca. 1,5 mW vid 16 Ω)*

*För kunder i Europa

Radio

Frekvensomfång

● Modellerna CED, CEK, EE1*

FM: 87,5-108,0 MHz

AM: 531-1 602 kHz

● Modellerna E13/2, E92*

• I steg om 9 kHz:

FM: 87,5-108,0 MHz

AM: 531-1 710 kHz

• I steg om 10 kHz:

FM: 87,5-108,0 MHz

AM: 530-1 710 kHz

● Modellerna AU2, E13*

• I steg om 9 kHz:

FM: 87,5 -108,0 MHz

AM: 531 -1 602 kHz

• I steg om 10 kHz

FM: 87,5 -108,0 MHz

AM: 530 -1 710 kHz

● Modellerna U, CA*

• I steg om 9 kHz:

TV: 2-13 ch

WB (väderband): 1-7 ch

FM: 87,5-108,0 MHz

AM: 531-1 710 kHz

• I steg om 10 kHz:

TV: 2-13 ch

WB (väderband): 1-7 ch

FM: 87,5-108,0 MHz

AM: 530-1 710 kHz

* Områdeskoden för den modell du köpt finns på förpackningen, uppe till vänster vid streckkoden.

Antenn

FM: Sladdantenn (kabeln till hörlurarna/
öronsnäckorna)

AM: Inbyggd ferritantenn

Allmänt

Strömförsörjning

• Två LR6-batterier (storlek AA): 1,5 V
likström (DC) \times 2

• Nätdapter (DC IN 4,5 V-kontakt):
220 V, 50 Hz (modell för Kina)
120 V, 60 Hz (modell för Mexiko)

Batterilivslängd*1 (ca. timmar)

När du använder CD-spelaren på ett plant och stabilt underlag.

När SOUND är ställt på "OFF".

Uppspelningstiden varierar beroende på hur du använder CD-spelaren.

När du använder två alkaliska LR6-batterier från Sony (SG) (tillverkade i Japan)

	G-PROTECTION	
	"G-PRO 1"	"G-PRO 2"
Ljud-CD-skivor	50	45
ATRAC CD*2	80	80
MP3 CD*3	62	62
RADIO ON	75	

*1 Uppmätt värde gentemot standarden JEITA (Japan Electronics and Information Technology Industries Association)

*2 Inspelad med 48 kbps

*3 Inspelad med 128 kbps

(fortsättning)

Specifikationer

Drifttemperatur

5°C - 35°C

Dimensioner (b/h/d) (exklusive utstickande delar och kontroller)

Ca. 135,8 × 30,7 × 135,8 mm

Vikt (exklusive tillbehör)

Ca. 195 g

Amerikanska patent och patent i andra licenser är licensierade från Dolby Laboratories.

Rätt till ändringar av design och specifikationer förbehålles.

Extra tillbehör

Nätadapter* ¹	AC-E45HG
Aktiva högtalare	SRS-Z1 SRS-Z30
Bilbatterikabel* ²	DCC-E345
Bilbatterikabel med bilanslutningsset* ²	DCC-E34CP
Bilanslutningsset* ²	CPA-9C
Anslutningskabel	RK-G129 RK-G136
Öronsnäckor (utom för kunder i Frankrike)	MDR-E818LP MDR-J10
Öronsnäckor (för kunder i Frankrike)	MDR-E808LP

*1 Specifikationerna för nätadaptern varierar mellan olika områden. Innan du köper en nätadapter bör du kontrollera vilken spänningen och utformning på kontakten som gäller i det område du befinner dig.

*2 När du lyssnar på radio och använder de här tillbehören kan störningar uppstå. Du rekommenderas att bara spela CD-skivor när du använder dem.

Det är inte säkert att din återförsäljare för alla tillbehör som listas ovan. Fråga din återförsäljare om mer information om de tillbehör som finns tillgängliga i det land/region där du befinner dig.

VAROITUS

Suojaa laite sateelta ja kosteudelta tulipalo- ja sähköiskuvaaran vuoksi.

Älä asenna laitetta ahtaaseen paikkaan, kuten kirjakaappiin tms.

Tulipalovaaran estämiseksi laitteen ilmanvaihtoaukkoja ei saa peittää esim. sanomalehdillä, liinalla, verhoilla jne. Laitteen päälle ei myöskään saa asettaa palavia kynttilöitä.

Palo- ja sähköiskuvaaran välttämiseksi laitteen päälle ei saa asettaa nestettä sisältäviä astioita kuten esimerkiksi kukkamaljakoita.

Joissakin maissa voi olla voimassa tämän laitteen virtalähteenä käytettävän akun hävittämistä koskevia määräyksiä. Tiedustele asiaa paikallisilta viranomaisilta.

VAARA

- AVATTUNA SÄTEILEE
NÄKYMÄTÖNTÄ LASERSÄTEILYÄ
- ÄLÄ KATSO SÄTEESEEN PALJAIN
SILMIN TAI OPTISILLA LAITTEILLA
- AVATTUNA SÄTEILEE
NÄKYMÄTÖNTÄ LUOKAN 1M-
LASERSÄTEILYÄ
- ÄLÄ KATSO PALJAIN SILMIN
OPTISILLA LAITTEILLA

CE-merkin voimassaolo rajoittuu vain niihin maihin, joissa se on lain nojalla voimassa, eli pääasiassa ETA (Euroopan talousalue) maihin.

ATRAC3plus ja ATRAC3 ovat Sony Corporationin tavaramerkkejä.

Sisältö

Nauti ATRAC CD Walkmanin käytöstä!

Tällä CD-soittimella soitettavat musiikkilähteet	6
ATRAC3plus ja ATRAC3	7
MP3	7
ATRAC3plus-/ATRAC3- ja MP3-tiedostojen rakenne	8

Alkutoimet

Vakiovarusteiden tarkistaminen	10
Osien sijainti	11

CD-levyn soitto

1. Aseta soittimeen CD-levy.	13
2. Liitä CD-soitin.	13
3. Soita CD-levyä.	13

Soittotavat

Raitojen soittaminen jatkuvasti (jatkuva soitto)	16
Kaikkien valitussa ryhmässä olevien tiedostojen soittaminen (ryhmäsoitto) (vain ATRAC CD / MP3 CD)	16
Yhden raidan soittaminen (yhden raidan soitto)	17
Raitojen soittaminen satunnaisessa järjestyksessä (satunnaissoitto)	17
Kaikkien valitussa ryhmässä olevien tiedostojen soittaminen sattumanvaraisessa järjestyksessä (ryhmän satunnaissoitto) (vain ATRAC CD / MP3 CD)	17
Suosikkisoittolistojen soittaminen (m3u-soittolistan soitto) (vain MP3 CD)	17
Raitojen soittaminen halutussa järjestyksessä kirjanmerkkejä lisäämällä (kirjanmerkkiraitojen soitto)	18
10 useimmin soitetun raidan soittaminen (automaattinen suosikkiraitojen soitto) ...	18

Useimmin soitetujen raitojen soittaminen sattumanvaraisessa järjestyksessä (automaattinen suosikkiraitojen satunnaissoitto)	19
Raitojen soittaminen halutussa järjestyksessä (ohjelmoitu soitto)	19
Ryhmiä tai raitojen/tiedostojen etsiminen ..	20

Toiminnot

Äänensävyä säätö (parametrinen taajuuskorjain)	21
G-PROTECTION-toiminto	22
Kuulon suojaaminen (AVLS)	22
Soiton pysäyttäminen automaattisesti (OFF TIMER)	23
Painikkeiden lukitseminen (HOLD)	23
Äänimerkin poistaminen käytöstä	24
Raitojen soittaminen tauotta (SEAMLESS) (vain ATRAC CD)	24

Radion käyttäminen

Radion kuunteleminen	25
Radioasemien tallentaminen muistiin	27
Esiviritettyjen radioasemien kuunteleminen	28
Viritysaskelen muuttaminen (paitsi Euroopassa myytävät mallit)	29

Liittäminen virtalähteeseen

Kuivapariestojen käyttäminen	30
Huomautuksia virtalähteistä	31

Lisätietoja

Valikkoluettelo	32
Varotoimet	34
Kunnossapito	34
Vianmääritys	35
Tekniset tiedot	37
Lisävarusteet	Takakansi

Nauti ATRAC CD Walkmanin käytöstä!

Kiitos, että olet hankkinut D-NF400/NF401:n. Tätä CD Walkman -laitetta kutsutaan ”ATRAC CD Walkman” -laitteeksi, koska voit kuunnella sillä ”ATRAC CD” -levyjä.

Voit luoda helposti omia ATRAC CD -levyjä.

SonicStage -ohjelmiston käyttäminen

Lue vakiovarusteisiin sisältyvä vihkonen ”SonicStage”.

1

Asenna

Asenna vakiovarusteisiin sisältyvä ”SonicStage” -ohjelmisto.



2

Kopioi ja tallenna

Kopioi tietokoneeseesi musiikkia audio-CD-levyiltä tai musiikkitiedostoista, valitse haluamasi raidat ja tallenna raidat sitten CD-levylle.

Audio-CD-levyt



Musiikkitiedostot*



*MP3- tai WAV- muotoiset tiedostot

ATRAC CD -levy

ATRAC CD -levy on CD-R/RW-levy, jolle on tallennettu ATRAC3plus- tai ATRAC3-muotoon pakattuja äänitietoja. CD-R/RW-levylle voi tallentaa noin 30 ääni-CD-levyä.* Voit tallentaa myös MP3-tiedostoja muuntamalla ne ATRAC3plus- tai ATRAC3-muotoon.

* Kun CD-levyn (albumin) arvioitu kokonaissoittoaika on 60 minuuttia ja tallennat 700 Mt:n CD-R/RW-levylle nopeudella 48 kbps ATRAC3plus-muotoon.

ATRAC3plus- ja ATRAC3-muoto

Katso tämän käyttöohjeen sivuja 7 - 9.

SonicStage -ohjelmisto muuntaa äänitiedot ATRAC3plus- tai ATRAC3-muotoon.

ATRAC CD



3

Kuuntele

Voit kuunnella omia ATRAC CD -levyjäsi CD Walkman -laitteellasi.



Voit kuunnella myös ääni-CD-levyjä CD Walkman -laitteellasi.

Tällä CD-soittimella soitettavat musiikkilähteet

Voit soittaa tällä soittimella kolmenlaisia musiikkilähteitä:

- Audio CD -levyt (CDDA-muoto)
- ATRAC3plus-/ATRAC3-muotoisia tiedostoja sisältävät CD-levyt (ATRAC CD)
- MP3-muotoisia tiedostoja sisältävät CD-levyt (MP3 CD).

Käyttökelpoiset levytyömuodot

Voit käyttää vain ISO 9660 Level 1/2 -levyjä ja Joliet-laajennuksen mukaisia levyjä.

Tietoja CD-R-/RW-levyistä

Tämä CD-soitin pystyy soittamaan ATRAC3plus/ATRAC3-, MP3- tai CDDA*-muotoa käyttäen äänitetyt CD-R-/RW-levyt, mutta niiden soittomahdollisuus voi riippua levyn laadusta sekä tallennukseen käytetystä laitteesta.

* CDDA on lyhenne sanoista Compact Disc Digital Audio. Se on ääni-CD-levyjen äänitysnormi.

Tekijänoikeussuojauksella varustetut levyt

Tämä tuote on tarkoitettu Compact Disc (CD) -standardin mukaisten levyjen soittamiseen. Viime aikoina jotkin levy-yhtiöt ovat tuoneet markkinoille levyjä, jotka on koodattu tekijänoikeuksia suojaavalla tekniikalla. Huomaa, että jotkin näistä levyistä eivät ole CD-standardin mukaisia, eikä niitä voi välttämättä soittaa tällä tuotteella.

Huomautuksia

- Tämä CD-soitin ei pysty tallentamaan musiikkisisältöä tallennuskelpoisille välineille, kuten CD-R/RW-levyille.
- ATRAC3plus- tai ATRAC3-muotoon tallennettuja CD-R/RW-levyjä ei voi soittaa tietokoneessa.

ATRAC3plus ja ATRAC3

”ATRAC3plus” on lyhenne sanoista ”Adaptive Transform Acoustic Coding3plus”. Se on äänenpakkaustekniikka, joka takaa erinomaisen äänenlaadun ja suuren pakkausnopeuden. ATRAC3plus pystyy pakkaamaan musiikkitiedoston noin 1/20-osaan tiedoston alkuperäisestä koosta siirtonopeudella 64 kbps, mutta äänenlaatu pysyy silti hyvänä. Käytettävissä olevat siirtonopeudet ovat 256 kbps, 64 kbps ja 48 kbps.

”ATRAC3” on lyhenne sanoista ”Adaptive Transform Acoustic Coding3”. Se on äänenpakkaustekniikka, joka takaa erinomaisen äänenlaadun ja suuren pakkausnopeuden. ATRAC3 pystyy pakkaamaan musiikkitiedoston noin 1/10-osaan tiedoston alkuperäisestä koosta, mikä pienentää tiedoston vaatimaa tallennustilaa. Käytettävissä olevat siirtonopeudet ovat 132 kbps, 105 kbps ja 66 kbps.

Ryhmien ja tiedostojen suurin määrä

- Ryhmien suurin määrä: 255
- Tiedostojen suurin määrä: 999

Katso lisätietoja vakiovarusteisiin sisältyvästä vihkosesta ”SonicStage”.

Huomaus tiedostojen tallennuksesta levyille

Älä tallenna muussa muodossa olevia tiedostoja (MP3-tiedostoja lukuun ottamatta) äläkä luo tarpeettomia kansioita levyille, jolla on ATRAC3plus-/ATRAC3-tiedostoja.

MP3

MP3 on lyhenne sanoista MPEG-1 Audio Layer3. MP3 on ISO (International Organization for Standardization) -organisaation Motion Picture Experts Group -työryhmän tukema äänitiedostojen pakkausstandardi. Se mahdollistaa äänitiedostojen pakkaamisen noin 1/10-osaan tavallisen CD-levyn sisältämien tietojen vaatimasta koosta.

Käyttökelpoisen levymuodon tärkeimmät ominaisuudet ovat seuraavat:

- Hakemistotasoa enintään: 8
- Hyväksyttävät merkit: A–Z, a–z, 0–9, _ (alaviiva)

Huomautuksia

- Kun annat tiedostolle nimen, muista antaa tiedostonimelle ”mp3”-tunniste.
- Jos lisäät ”mp3”-tunnisteen muulle kuin MP3-tiedostolle, soitin ei tunnista tiedostoa oikein.

(jatkuu)

Ryhmiä ja tiedostojen suurin määrä

- Ryhmiä suurin määrä: 255
- Tiedostojen suurin määrä: 999

Pakkaus- ja kirjoitusohjelmiston asetukset

- Tämä CD-soitin soittaa MP3-tiedostot, joiden ominaisuudet ovat seuraavat: Siirtonopeus: 16–320 kbps ja näytteenottotaajuudet: 32/44,1/48 kHz. Soitin soittaa myös muuttuvan siirtonopeuden (Variable Bit Rate, VBR) omaavat tiedostot. Kun pakkaat äänilähteen MP3-tiedostoksi, sinun kannattaa valita pakkausohjelmistossa asetuksiksi ”44,1 kHz”, ”128 kbps” ja ”Constant Bit Rate”.
- Määritä tallennusmaksimikapasiteettiin saakka valitsemalla asetus ”Halting of writing”.
- Jos haluat tallentaa tyhjälle levyille tietoja maksimikapasiteettiin saakka yhdellä kertaa, valitse asetus ”Disc at Once”.

Huomautuksia tiedostojen tallennuksesta levyille

- Älä tallenna muussa muodossa olevia tiedostoja (MP3-, ATRAC3plus- ja ATRAC3-tiedostoja lukuun ottamatta) äläkä luo tarpeettomia kansioita levyille, jolla on MP3-tiedostoja.
- Kun asetat soittimeen levyn, CD-soitin lukee kaikki tiedot levyllä olevista kansioista ja tiedoista. Jos levyllä on useita kansioita, levyn tai seuraavan tiedoston soiton alkaminen voi kestää kauan.

ATRAC3plus-/ATRAC3- ja MP3-tiedostojen rakenne

Ryhmät ja kansiot

ATRAC3plus- ja ATRAC3-muotojen rakenne on hyvin yksinkertainen. Se sisältää ”tiedostoja” ja ”ryhmiä”. ”Tiedosto” vastaa ääni-CD-levyn ”raitaa”. ”Ryhmä” on joukko tiedostoja ja vastaa ”albumia”. ”Ryhmällä” ei ole hakemistotyyppistä rakennetta (olemassa olevan ryhmän sisään ei voi luoda uutta ryhmää).

Puhuttaessa MP3 CD -levyistä ”tiedosto” vastaa ”raitaa” ja ”ryhmä” vastaa ”albumia”. Tämä CD-soitin tunnistaa MP3-kansion ”ryhmäksi” niin, että se pystyy soittamaan CD-R/RW-levyt samalla tavalla kuin ATRAC3plus-/ATRAC3-tiedostot.

ATRAC3plus-/ATRAC3-/MP3-tiedostorakenne ja soittojärjestys

•ATRAC3plus/ATRAC3

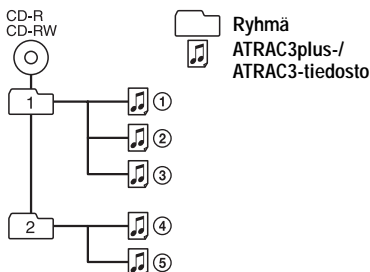

•MP3

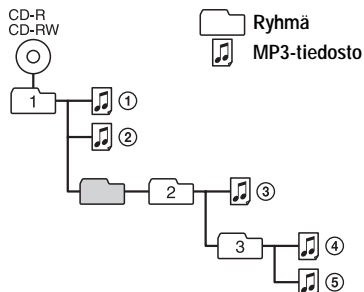

Huomautuksia

- Soitin ohittaa ne ryhmät, joissa ei ole MP3-tiedostoja.
- Jos samalle levyille on tallennettu sekä ATRAC3plus/ATRAC3- että MP3-tiedostoja, tämä CD-soitin soittaa ATRAC3plus-/ATRAC3-tiedostot ensin.
- Levyille tallennettujen MP3-tiedostojen soittojärjestys voi poiketa edellä esitetystä. Tämä riippuu tiedostojen tallennusmenetelmästä.

Vakiovarusteiden tarkistaminen

Verkkolaite (1)

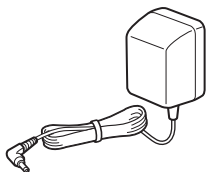

CD-ROM* (SonicStage) (1)

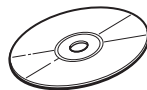

* Älä soita CD-ROM-levyä CD-soittimella.

SonicStage -ohjelmiston käyttöopas (1)

Kuulokkeet/nappikuulokkeet(1)

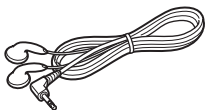

Osien sijainti

CD-soitin

Katso lisätietoja sulkeissa mainituilta sivuilta.

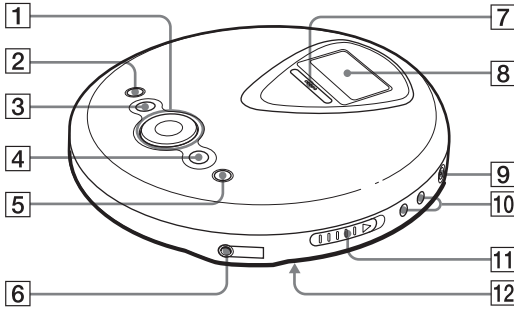

1 Käyttöpainike (13, 14, 16 - 26, 28, 29, 32)

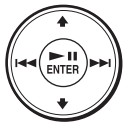

▶▶¹/ENTER: soitto/
tauko/syöttö
◀◀: AMS^{*2}/ pikasiirto
taaksepäin / esiviritetyn
aseman viritys
▶▶: AMS / pikasiirto
eteen / esiviritetyn aseman
viritys
▲/▼: Voit valita
esimerkiksi tiedoston ja
soittotilan.

2 ■ (pysäytys)•RADIO OFF -painike (20, 22, 23, 25, 28, 32)

3 □ (ryhmä) →TUNE - -painike (14, 19, 20, 22, 23, 25, 28, 32)

4 □ (ryhmä) •+TUNE + -painike (14, 19, 20, 25, 28)

5 DISPLAY/MENU-painike (15, 16, 19 - 29, 32)

Paina painiketta, kun haluat avata valikon. Paina myös, kun haluat hyväksyä valinnan (kuten painikkeella ▶▶/ENTER).

6 Ⓜ (kuulokkeet) -liitäntä (13)

7 RADIO ON/BAND•MEMORY -painike (25 - 28)

RADIO ON: Paina, kun haluat kytkeä radioon virran.

BAND: Paina, kun haluat vaihtaa taajuusaluetta.

MEMORY: Esiviritä asemat pitämällä painettuna.

8 Näyttö (12, 15 - 17, 19 - 21, 25 - 27, 32)

9 DC IN 4.5 V (ulkoisen virtalähteen tulo) -liitäntä (13)

10 VOL (äänenvoimakkuus) +^{*1}/- -painikkeet (13)

11 OPEN-kytkin (13, 30)

Avaa CD-soittimen kansi siirtämällä kytkintä.

12 HOLD-kytkin (takana) (23)

Poista CD-soittimen painikkeet ja muut säätimet käytöstä siirtämällä kytkintä nuolen suuntaan.

*1 Painikkeessa on kohopiste.

*2 Automatic Music Sensor, automaattinen raidanhaku

(jatkuu)

Näyttö

Katso lisätietoja sulkeissa mainituilta sivuilta.

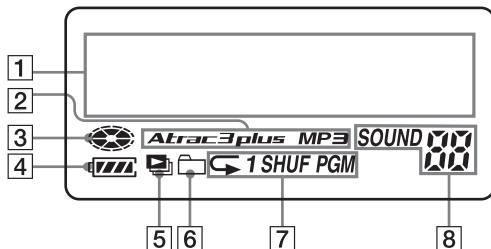

- 1** Merkinäyttö (15)
Audio CD -levyn soiton aikana esimerkiksi levyn ja raidan nimi näkyvät näytössä 2 rivillä, jos tiedot on tallennettu CD-levylle.
ATRAC CD-/MP3 CD -levyn soiton aikana esimerkiksi ryhmän ja tiedoston nimi näkyvät näytössä 2 rivillä, jos tiedot on tallennettu CD-levylle.
Myös valikkotoiminnot näkyvät tässä näytössä.
- 2** Atrac3plus/MP3-ilmaisim
3 Levyn ilmaisim
Palaa, kun CD-soitin soittaa levyä.
- 4** Akun ilmaisim (30)
Ilmaisee akkujen tai paristojen jäljellä olevan varauksen suunnilleen. Jos "🔋" vilkkuu näytössä, akku tai paristot ovat tyhjä.
- 5** Soittolistan ilmaisim
Vain MP3-CD
- 6** Ryhmään ilmaisim (19, 20)
Vain ATRAC CD / MP3 CD
- 7** Soittotilan ilmaisim
Ilmaisee eri soittotilat, kuten satunnaissoiton tai ohjelmoidun soiton. "➡" ilmaisee jatkuvan soiton.
- 8** SOUND-ilmaisim
Ilmaisee valikosta valitun SOUND-asetuksen.

CD-levyn soitto

1. Aseta soittimeen CD-levy.

- 1 Avaa CD-soittimen kansi liu'uttamalla OPEN-kytkintä.

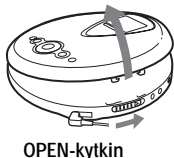

- 2 Aseta CD-levy lokeroon ja sulje kansi.

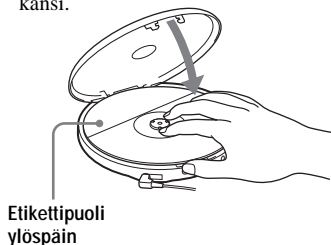

2. Liitä CD-soitin.

Voit käyttää seuraavia virtalähteitä:

- LR6 (koko AA) -alkaliparistot (sivu 30)
- Verkkoalaite

Tällä sivulla on kuvattu CD-soittimen käyttö verkkolaitteella. Liitä liittimet pitävästi.

- 1 Liitä verkkolaite.
- 2 Liitä kuulokkeet/nappikuulokkeet CD-soittimeen.

3. Soita CD-levyä.

Paina ►/ENTER.

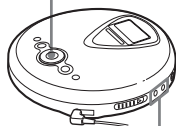

Säädä äänenvoimakkuutta painamalla painiketta VOL + tai -.

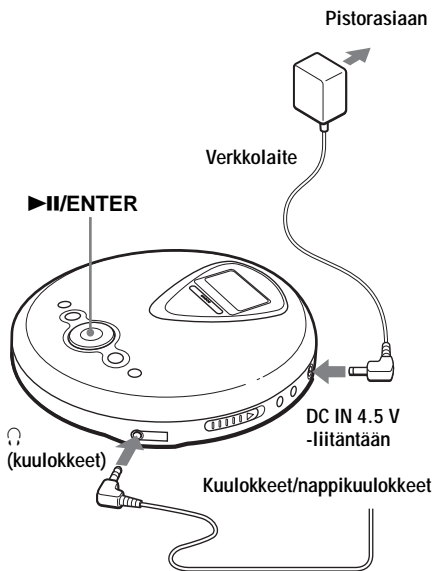

(jatkuu)

Perustoiminnot

Toiminto	Toimi näin
Soitto (edellisestä pysäytyskohdasta)	Paina ►►/ENTER. Soitto alkaa edellisestä pysäytyskohdasta.
Soitto (ensimmäisestä raidasta)	Kun CD-soitin on pysäytettynä, pidä ►►/ ENTER-painiketta alas painettuna, kunnes ensimmäisen raidan soitto alkaa.
Tauko / soiton jatkaminen tauon jälkeen	Paina ►►/ENTER.
Pysäytys* ²	Paina ■.
Nykyisen raidan alun haku (AMS* ¹)* ²	Paina ◀◀.
Edellisten raitojen alun haku (AMS)* ³	Paina ◀◀ toistuvasti.
Seuraavan raidan alun haku (AMS)* ² , * ³	Paina ►►.
Seuraavaa seuraavien raitojen alun haku (AMS)* ³	Paina ►► toistuvasti.
Siirtyminen taaksepäin nopeasti* ² , * ⁵	Pidä ◀◀ alas painettuna.
Siirtyminen eteenpäin nopeasti* ² , * ⁵	Pidä ►► alas painettuna.
Siirtyminen seuraaviin ryhmiin* ⁴	Paina □ + toistuvasti.
Siirtyminen edellisiin ryhmiin* ⁴	Paina □ – toistuvasti.

*1 Automatic Music Sensor, automaattinen raidanhaku

*2 Nämä toiminnot ovat mahdollisia sekä soiton että taukotilan aikana.

*3 Kun olet soittanut viimeisen raidan, voit palata ensimmäisen raidan alkuun painamalla painiketta ►►|. Vastaavasti jos soitat ensimmäistä raitaa, voit siirtyä viimeiseen raitaan painamalla painiketta ◀◀|.

*4 Vain toistettaessa ATRAC CD- / MP3 CD -levyä

*5 Nämä toiminnot eivät ole käytettävissä, jos soitat CD-R-/RW-levylle packet write -muotoon tallennettua MP3-tiedostoa.

CD-levyn tietojen tarkistaminen näytöstä

Voit tarkistaa CD-levyn tiedot näytöstä painamalla DISPLAY/MENU-painiketta toistuvasti. Kun soitat CD-TEXT-tietoja sisältävää CD-levyä, esimerkiksi raidan nimi, albumin nimi ja esittäjän nimi tulevat näyttöön seuraavassa taulukossa sulkeissa ilmoitetulla tavalla. Kun soitat ATRAC CD -levyä, SonicStage -ohjelmiston avulla syötetyt tiedot tulevat näyttöön. Jos soittamalla MP3 CD -levyllä on ID3 tag^{*1} -merkinnot sisältäviä MP3-tiedostoja, ID3 tag -tiedot tulevat näyttöön.

Joka kerta kun painat DISPLAY/MENU-painiketta, näyttö muuttuu seuraavasti:

Näyttö	Audio CD	ATRAC CD / MP3 CD
1	Raidan numero, kulunut soittoaika, (Raidan nimi)	Tiedoston nimi, tiedoston numero, kulunut soittoaika
2	Raidan numero, nykyisen raidan jäljellä oleva aika (Raidan nimi, esittäjän nimi)	Esittäjän nimi, CODEC-tiedot ^{*3} , tiedoston numero, nykyisen tiedoston jäljellä oleva aika
3	Jäljellä olevien raitojen määrä ^{*2} , CD ^{*2} levyn jäljellä oleva aika (Albumin nimi, esittäjän nimi)	Ryhmän nimi, tiedostojen kokonaismäärä
4	Raitojen nimien luettelo	Ryhmien tiedostojen nimien luettelo

*1 ID3 tag -merkintä on tapa lisätä tiettyjä tietoja (esimerkiksi raidan nimi, albumin nimi ja esittäjän nimi) MP3-tiedostoihin. Tämä CD-soitin on ID3 tag -merkintämuodon versioiden 1.1, 2.2 ja 2.3 mukainen (vain MP3 -tiedostot).

*2 Ei tule näyttöön yhden raidan soiton, satunnaissoiton, kirjanmerkeillä varustettujen raitojen soiton, automaattisen suosikkiraitojen soiton, automaattisen suosikkiraitojen satunnaissoiton tai ohjelmoidun soiton aikana.

*3 Siirtonopeus ja näytteenottotaajuuudet. Kun soitin toistaa MP3-tiedostoa, jonka siirtonopeus on muuttuva (VBR, Variable Bit Rate), näytössä näkyy siirtonopeuden sijaan "VBR". Joskus voi olla, ettei "VBR" tule näkyviin heti soiton alussa, vaan vasta sen puolivälissä.

Huomautuksia

- Tämä CD-soitin pystyy näyttämään merkit A - Z, a - z, 0 - 9 ja _.
- Ennen tiedoston soittamista CD-soitin lukee kaikki tiedostojen ja ryhmien (tai kansioiden) tiedot CD-levyllä. Näytössä näkyy "READING"-ilmaisim. CD-levyn sisällön mukaan voi olla, että luku kestää jonkin aikaa.
- Jos ryhmällä ei ole nimeä, näytössä näkyy sana "ROOT".
- Jos tiedostossa ei ole ID3 tag -tietoja, näyttöön tulee ilmaisim "- - - -".

CD-levyn poistaminen

Paina lokeron keskiötä ja nosta levy pois lokerosta.

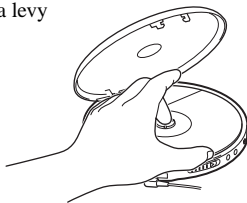

► Soittotavat

Voit käyttää seuraavia soittotapoja valikkotoiminnon avulla.

- **Raitojen soittaminen jatkuvasti (jatkuva soitto)**
- **Kaikkien valitussa ryhmässä olevien tiedostojen soittaminen (ryhmäsoitto)**
- **Yhden raidan soittaminen (yhden raidan soitto)**
- **Raitojen soittaminen satunnaisessa järjestyksessä (satunnaissoitto)**
- **Kaikkien valitussa ryhmässä olevien tiedostojen soittaminen satunnaisessa järjestyksessä (ryhmän satunnaissoitto)**
- **Suosikkisoittolistojen soittaminen (m3u-soittolistan soitto)**
- **Raitojen soittaminen halutussa järjestyksessä kirjanmerkkejä lisäämällä (kirjanmerkkiraitojen soitto)**
- **10 useimmin soitetun raidan soittaminen (automaattinen suosikkiraitojen soitto)**
- **Useimmin soitettujen raitojen soittaminen sattumanvaraisessa järjestyksessä (automaattinen suosikkiraitojen satunnaissoitto)**
- **Raitojen soittaminen halutussa järjestyksessä (ohjelmoitu soitto)**

Soittotapojen valitseminen

Siirry PLAY MODE -valikkoon seuraavassa kuvatulla tavalla ja valitse haluamasi soittotapa.

- 1 Pidä DISPLAY/MENU-painiketta alas painettuna, kunnes MENU-näyttö tulee näkyviin.

```
MENU  
>REPEAT
```

- 2 Valitse "PLAY MODE" painamalla painiketta **▲** tai **▼** ja paina sitten **▶||/ENTER***-painiketta.

* Voit hyväksyä valinnan myös DISPLAY/MENU-painikkeella (kuten painikkeella **▶||/ENTER**).

```
MENU  
>PLAY MODE
```

- 3 Valitse haluamasi soittotapa painamalla painiketta **▲** tai **▼**.
Tehdasasetus on "ALL" (normaali soitto).

```
PLAY MODE  
>GROUP
```

Soittotapavaihtoehdot tulevat näkyviin.

Raitojen soittaminen jatkuvasti (jatkuva soitto)

Voit käyttää jatkuvaa soittoa monella tavalla.

- 1 Pidä DISPLAY/MENU-painiketta alas painettuna, kunnes MENU-näyttö tulee näkyviin.

```
MENU  
>REPEAT
```

- 2 Valitse "REPEAT" painamalla painiketta **▲** tai **▼** ja paina sitten **▶||/ENTER**-painiketta.
- 3 Valitse "ON" painamalla painiketta **▲** tai **▼** ja vahvista valinta painamalla sitten **▶||/ENTER**-painiketta.

```
REPEAT  
>ON
```

Kaikkien valitussa ryhmässä olevien tiedostojen soittaminen (ryhmäsoitto) (vain ATRAC CD / MP3 CD)

Toimi kohdan "Soittotapojen valitseminen" vaiheiden 1 ja 2 (tämä sivu) mukaan, valitse "GROUP" painamalla painiketta **▲ tai **▼** ja hyväksy valinta painamalla sitten **▶||/ENTER**-painiketta.**

Yhden raidan soittaminen (yhden raidan soitto)

Toimi kohdan ”Soittotapojen valitseminen” vaiheiden 1 ja 2 (sivu 16) mukaan, valitse ”1” painamalla painiketta **↑** tai **↓** ja hyväksy valinta painamalla sitten **▶II/ENTER**-painiketta.

Raitojen soittaminen satunnaisessa järjestyksessä (satunnaissoitto)

Toimi kohdan ”Soittotapojen valitseminen” vaiheiden 1 ja 2 (sivu 16) mukaan, valitse ”SHUFFLE” painamalla painiketta **↑** tai **↓** ja hyväksy valinta painamalla sitten **▶II/ENTER**-painiketta.

Kaikkien valitussa ryhmässä olevien tiedostojen soittaminen sattumanvaraisessa järjestyksessä (ryhmän satunnaissoitto) (vain ATRAC CD / MP3 CD)

Toimi kohdan ”Soittotapojen valitseminen” vaiheiden 1 ja 2 (sivu 16) mukaan, valitse ”GROUP SHUF” painamalla painiketta **↑** tai **↓** ja hyväksy valinta painamalla sitten **▶II/ENTER**-painiketta.

Suosikkisoittolistojen soittaminen (m3u-soittolistan soitto) (vain MP3 CD)

Voit soittaa m3u-suosikkisoittolistojasi.*

* ”m3u-soittolista” on tiedosto, johon MP3-tiedostojen soittojärjestys on koodattu. Voidaksesi käyttää soittolistatoimintoa tallenna MP3-tiedostot CD-R/RW-levylle käyttämällä koodausohjelmistoa, joka tukee m3u-muotoa.

1 Toimi kohdan ”Soittotapojen valitseminen” vaiheiden 1 ja 2 (sivu 16) mukaan, valitse ”PLAY LIST” painamalla painiketta **↑** tai **↓** ja hyväksy valinta painamalla sitten **▶II/ENTER**-painiketta.

2 Valitse soittolista painamalla painiketta **↑** tai **↓**.



```
PLAY LIST
>LATEST
```

Soittolista

3 Paina **▶II/ENTER**-painiketta.

Raitojen soittaminen halutussa järjestyksessä kirjanmerkkejä lisäämällä

(kirjanmerkkiraitojen soitto)

Kun CD-soitin soittaa levyä, voit lisätä kirjanmerkkejä haluamiisi raitoihin ja soittaa vain kyseiset raidat.

Audio CD: enintään 99 raitaa kultakin CD-levyltä (enintään 10 CD-levyltä).

ATRAC CD: enintään 999 raitaa kultakin CD-levyltä (enintään 5 CD-levyltä).

MP3 CD: enintään 999 raitaa kultakin CD-levyltä (enintään 5 CD-levyltä).

Kirjanmerkkien lisääminen*

1 Kun soitat raitaa, johon haluat lisätä kirjanmerkin, pidä painiketta ►||/ENTER alas painettuna, kunnes ”🎵” katoaa ja ”📖” (kirjanmerkki) vilkkuu sen tilalla näytössä.

Kun kirjanmerkki on lisätty, ”📖”-ilmaisimen vilkkuminen hidastuu.

2 Valitse painiketta ◀◀ tai ▶▶ painamalla raita, johon haluat lisätä kirjanmerkin. Lisää kirjanmerkit sitten muihin haluamiisi raitoihin toistamalla vaihetta 1.

Kirjanmerkkejä sisältävien raitojen soittaminen

Toimi kohdan ”Soittotapojen valitseminen” vaiheiden 1 ja 2 (sivu 16) mukaan, valitse ”BOOK MARK” painamalla painiketta ⬆ tai ⬇ ja hyväksy valinta painamalla sitten ►||/ENTER-painiketta.

Kirjanmerkkejä sisältävien raitojen soitto alkaa.

Kirjanmerkkien poistaminen*

Kun soitat kirjanmerkillä varustettua raitaa, pidä ►||/ENTER-painiketta alas painettuna, kunnes ”📖” katoaa näytöstä.

Kirjanmerkeillä varustettujen raitojen tarkistaminen*

Kun soitat kirjanmerkeillä varustettuja raitoja, ”📖”-ilmaisimella näkyy näytössä.

* Suorita nämä toiminnot vain, kun näyttö 1 on näkyvässä (sivu 15).

Huomautuksia

- Kun soitat kirjanmerkeillä varustettuja raitoja, soitin soittaa raidat niiden numerorajestyksessä, ei kirjanmerkkien lisäysjärjestyksessä.
- Jos yrität lisätä kirjanmerkkejä 11:nnele CD-levylle (tai 6:nnele ATRAC CD- tai MP3 CD-levylle), ensimmäisenä soittamasi CD-levyn kirjanmerkit katoavat muistista.
- Jos irrotat kaikki virtalähteet, kaikki tallennetut kirjanmerkit katoavat muistista.

10 useimmin soitetun raidan soittaminen

(automaattinen suosikkiraitojen soitto)

CD-soitin tallentaa automaattisesti muistiinsa tiedon 10:stä useimmin CD-levyiltä soittamastasi raidasta. Soitin soittaa raidat järjestyksessä 10:nneistä alkaen eniten soitettuun raitaan asti.

Toimi kohdan ”Soittotapojen valitseminen” vaiheiden 1 ja 2 (sivu 16) mukaan, valitse ”AUTO RANKING” painamalla painiketta ⬆ tai ⬇ ja hyväksy valinta painamalla sitten ►||/ENTER-painiketta.

Useimmin soitettujen raitojen soittaminen sattumanvaraisessa järjestyksessä (automaattinen suosikkiraitojen satunnaissoitto)

CD-soitin toistaa 32 raitaa, jotka se on tallentanut muistiinsa useimmin soitetuiksi raidoiksi. Automaattisessa suosikkiraitojen satunnaissoitossa soitin soittaa nämä raidat sattumanvaraisessa järjestyksessä.

Toimi kohdan "Soittotapojen valitseminen" vaiheiden 1 ja 2 (sivu 16) mukaan, valitse "RANKING SHUF" painamalla painiketta \uparrow tai \downarrow ja hyväksy valinta painamalla sitten \blacktriangleright /ENTER-painiketta.

Huomautus

CD-soitin tallentaa muistiinsa tiedot 10 CD-levyltä soittamistasi raidoista riippumatta siitä, oletko vaihtanut CD-levyä. Jos CD-soitin yrittää tallentaa raitatietoja 11:nneiltä CD-levyltä, sen ensimmäiseksi tallentamat tiedot katoavat sen muistista.

Raitojen soittaminen halutussa järjestyksessä (ohjelmoitu soitto)

Voit ohjelmoida CD-soittimen soittamaan enintään 64 raitaa haluamassasi järjestyksessä.

1 Kun soitin on pysäytettyinä, toimi kohdan "Soittotapojen valitseminen" vaiheiden 1 ja 2 (sivu 16) mukaan, valitse "PROGRAM" painamalla painiketta \uparrow tai \downarrow ja hyväksy valinta painamalla sitten \blacktriangleright /ENTER-painiketta.

2 Valitse raita painamalla painiketta $\blacktriangleleft\blacktriangleleft$ tai $\blacktriangleright\blacktriangleright$ ja vahvista valinta painamalla sitten DISPLAY/MENU-painiketta.

Raita on tallentunut muistiin. ATRAC CD- / MP3 CD -levyn soiton aikana voit valita ryhmän myös painikkeilla \square + tai \square -.

[Audio CD]



Raidan numero Soittojärjestys

[CD-TEXT]

Raidan nimi



Raidan numero

[ATRAC CD/MP3 CD]



Soittojärjestys Tiedoston nimi

(jatkuu)

Raitojen soittaminen halutussa järjestyksessä

3 Valitse muut haluamasi raidat haluamassasi järjestyksessä toistamalla vaihetta 2.

4 Aloita ohjelmoitu soitto painamalla ►||/ENTER-painiketta.

Ohjelman tarkistaminen

Ohjelmoinnin aikana:

Paina DISPLAY/MENU-painiketta toistuvasti ennen vaihetta 4.

Huomautuksia

- Kun olet valinnut 64:n raidan vaiheessa 3, ensimmäisen valitsemasi raidan numero (Audio CD) tai ensimmäisen valitsemasi tiedoston nimi (ATRAC CD / MP3 CD) tulee näyttöön.
- Jos valitset vähintään 65 raitaa, ensimmäiset valitsemasi raidat poistuvat.

Ryhmiä tai raitojen/ tiedostojen etsiminen

Kun CD-soitin soittaa levyä, voit nopeasti etsiä ja soittaa haluamasi ryhmän (vain ATRAC CD) tai raidan/tiedoston painamalla CD-soittimen painiketta ▲ tai ▼.

1 Paina soiton aikana painiketta ▲ tai ▼ toistuvasti, kunnes etsintänäyttö tulee näkyviin.



2 Valitse haluamasi ryhmä painamalla painiketta □ + tai □ - ja paina sitten ►||/ENTER-painiketta.

CD-soitin aloittaa soiton valitsemasi ryhmän ensimmäisestä raidasta.

Halutun raidan/tiedoston valitseminen

- 1** Toimi edellä kuvatun vaiheen 1 mukaisesti ja valitse sitten haluamasi ryhmä painamalla painiketta □ + tai □ -.
- 2** Valitse haluamasi raita/tiedosto painamalla painiketta ▲ tai ▼ ja paina sitten ►||/ENTER-painiketta. CD-soitin aloittaa soiton valitsemastasi raidasta/tiedostosta.

Poistuminen etsintätilasta

Paina ■-painiketta. Jos et tee mitään toimenpidettä 40 sekuntiin, edellinen näyttö palaa näkyviin.

Äänensävyn säätö (parametrinen taajuuskorjain)

Voit säätää äänentoiston sävyä kahdella tavalla:

- Voit valita valmiin äänensävyyasetuksen → "Valmiin äänensävyyasetuksen valitseminen"
- Äänensävyn säätö itse → "Äänensävyn mukauttaminen"

Valmiin äänensävyyasetuksen valitseminen

- 1 Pidä DISPLAY/MENU-painiketta alas painettuna, kunnes MENU-näyttö tulee näkyviin.
 - 2 Valitse painiketta **↑** tai **↓** painamalla "SOUND" ja paina sitten **▶||/ENTER***.
- * Voit hyväksyä valinnan myös DISPLAY/MENU-painikkeella (kuten painikkeella **▶||/ENTER**).
- 3 Valitse haluamasi äänensävyyasetus painamalla painiketta **↑** tai **↓** ja vahvista valinta painamalla sitten **▶||/ENTER**-painiketta.

Ilmainen	Ääni
SOFT	Selkeät ihmisäänät, keskitaajuuksien korostus
ACTIVE	Eloisa ääni, matalien ja korkeiden taajuuksien korostus
HEAVY	Voimakas ääni, ACTIVE-asetusta voimakkaampi matalien ja korkeiden taajuuksien korostus
CUSTOM	Mukautettu ääni

Äänensävyn mukauttaminen

Voit mukauttaa äänentoiston sävyä muuttamalla 3 taajuusalueen voimakkuutta: "LOW" (matalat taajuudet), "MID" (keskitaajuudet) ja "HIGH" (korkeat taajuudet). Kultakin taajuusalueelta voit valita 3 eri taajuuskorjauskäyrää. Voit säätää valitsemasi korjauskäyrän äänenvoimakkuustasoa 7 vaihtoehdon avulla. Säädä äänensävyyä tarkkailemalla näyttössä näkyvää käyrää.

- 1 Toimi edellä olevan kohdan "Valmiin äänensävyyasetuksen valitseminen" vaiheiden 1 - 3 mukaisesti ja valitse "CUSTOM".

- 2 Valitse taajuusalue painamalla painiketta **◀◀** tai **▶▶** vähintään 2 sekuntia.

Valitsemasi taajuusalue vilkkuu.



- 3 Valitse äänenvoimakkuus painamalla painiketta **↑** tai **↓**. Paina sitten toistuvasti painiketta **◀◀** tai **▶▶** ja valitse kutakin taajuusalueita varten muistiin tallennetusta 3 taajuuskorjauskäyrästä haluamasi käyrä.

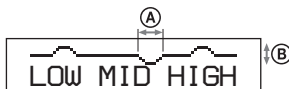

- Ⓐ: Taajuusalue
Ⓑ: Äänenvoimakkuus

- 4 Säädä muut 2 taajuusalueita toistamalla vaiheita 2 ja 3.

- 5 Vahvista asetukset painamalla **▶||/ENTER**-painiketta.

(jatkuu)

Äänensävyn säätö

Palaaminen edelliseen näyttöön

Paina painiketta  -.

Poistuminen säätötilasta



Paina -painiketta.

Huomautuksia



- Kun valitset CUSTOM-vaihtoehdon ja lisäät äänenvoimakkuutta, käytössä oleva äänenvoimakkuuden asetus voi aiheuttaa sen, että ääneen tulee säröä. Jos näin käy, vähennä äänenvoimakkuutta.
- CUSTOM-asetusten ja muiden asetusten välillä voi olla äänenvoimakkuusero. Säädä äänenvoimakkuus haluamaksesi.
- Kun käytät radiota, parametrien taajuuskorjain ei toimi.

G-PROTECTION-toiminto

G-PROTECTION-toiminto vähentää äänen katkonaisuutta huomattavasti, kun soitinta käytetään liikunnan aikana.

1 Kun soitin on pysäytettynä, pidä **DISPLAY/MENU**-painiketta alas painettuna, kunnes **MENU**-näyttö tulee näkyviin. Valitse **"OPTION"** painamalla painiketta  tai  ja paina sitten **▶II/ENTER**-painiketta.

2 Valitse **"G-PROTECTION"** painamalla painiketta  tai  ja vahvista valinta painamalla sitten **▶II/ENTER**-painiketta.

3 Valitse **"G-PRO 1"** tai **"G-PRO 2"** painamalla painiketta  tai  ja vahvista valinta painamalla sitten **▶II/ENTER**-painiketta.

Jos valitset **"G-PRO 2"**, G-PROTECTION-toiminnon vaikutus on suurempi kuin vaihtoehdon **"G-PRO 1"** ollessa valittuna. Jos haluat kuunnella laadukasta CD-ääntä, valitse **"G-PRO 1"**.



Huomautus



Äänessä voi olla katkonaisuutta, jos

- CD-soittimeen kohdistuu voimakas isku
- soitettava CD-levy on likaantunut tai naarmuuntunut
- CD-R-/RW-levy on huonolaatuinen tai tallennukseen alun perin käytetyssä laitteessa tai sovellusohjelmassa on ollut ongelma.

Kuulon suojaaminen (AVLS)

AVLS-toiminto (Automatic Volume Limiter System, automaattinen äänenvoimakkuuden rajoitin) estää liian suuren äänenvoimakkuuden käytön kuulon suojaamiseksi.

1 Pidä **DISPLAY/MENU**-painiketta alas painettuna, kunnes **MENU**-näyttö tulee näkyviin. Valitse **"OPTION"** painamalla painiketta  tai  ja paina sitten **▶II/ENTER**-painiketta.

2 Valitse **"AVLS"** painamalla painiketta  tai  ja vahvista valinta painamalla sitten **▶II/ENTER**-painiketta.

3 Valitse **"ON"** painamalla painiketta  tai  ja vahvista valinta painamalla sitten **▶II/ENTER**-painiketta.

AVLS-toiminnon poistaminen käytöstä

Toimi vaiheiden 1 - 3 mukaan ja valitse AVLS-asetukseksi **"OFF"**.

Soiton pysäyttäminen automaattisesti (OFF TIMER)

Voit asettaa CD-soittimen pysäyttämään soiton automaattisesti 1 - 99 minuutin kuluttua. Kun ajastintoiminto on käytössä, ilmaisin "⏸" tulee näkyviin noin 5 sekunnin välein*.

* Vain, kun näyttö 1 tai 2 on näkyvissä (sivu 15).

1 Pidä **DISPLAY/MENU**-painiketta alas painettuna, kunnes **MENU**-näyttö tulee näkyviin. Valitse "OPTION" painamalla painiketta **↑** tai **↓** ja paina sitten **▶II/ENTER**-painiketta.

2 Valitse "TIMER" painamalla painiketta **↑** tai **↓** ja vahvista valinta painamalla sitten **▶II/ENTER**-painiketta.

3 Valitse "10 min*" painamalla painiketta **↑** tai **↓** ja paina sitten **▶II/ENTER**-painiketta.

* Tehdasasetus. Jos olet muuttanut asetusta, asetetun ajan pituus tulee näkyviin.

4 Valitse haluamasi ajan pituus väliltä "01 min" — "99 min" painamalla painiketta **↑** tai **↓** ja vahvista valinta painamalla sitten **▶II/ENTER**-painiketta.

- Ajan lyhentäminen tai pidentäminen 5 minuutilla:
Paina painiketta **↑** tai **↓** toistuvasti.
- Ajan lyhentäminen tai pidentäminen 1 minuutilla:
Paina painiketta **↑** tai **↓** vähintään 2 sekuntia.

Palaaminen edelliseen näyttöön

Paina painiketta **□** -.

Poistuminen asetustilasta

Paina **■**-painiketta.

Ajan pituuden tarkistaminen ennen CD-soittimen pysähtymistä

Toimi soiton aikana vaiheiden 1 - 3 mukaan.

OFF TIMER -toiminnon poistaminen käytöstä

OFF TIMER -toiminto poistuu käytöstä, kun

- toimit vaiheiden 1 - 3 mukaan ja valitset OFF TIMER -asetukseksi "OFF"
- siirryt radion kuunteluun.

Painikkeiden lukitseminen (HOLD)

Voit lukita CD-soittimen painikkeet niin, että et voi painaa niitä vahingossa.

Siirrä HOLD-kytkintä nuolen suuntaan.

"HOLD" alkaa vilkkua näytössä, jos HOLD-toiminto on käytössä ja painat jotakin painiketta.

Painikkeiden vapauttaminen

Siirrä HOLD-kytkintä nuolen suhteen päinvastaiseen suuntaan.

Äänimerkin poistaminen käytöstä

Voit ottaa pois käytöstä äänimerkin, joka kuuluu kuulokkeista tai nappikuulokkeista käyttäessäsi CD-soitinta.

- 1** Pidä **DISPLAY/MENU**-painiketta alas painettuna, kunnes **MENU**-näyttö tulee näkyviin. Valitse **"OPTION"** painamalla painiketta **↑** tai **↓** ja paina sitten **▶II/ENTER**-painiketta.
- 2** Valitse **"BEEP"** painamalla painiketta **↑** tai **↓** ja vahvasta valinta painamalla sitten **▶II/ENTER**-painiketta.
- 3** Valitse **"OFF"** painamalla painiketta **↑** tai **↓** ja vahvasta valinta painamalla sitten **▶II/ENTER**-painiketta.

Äänimerkin ottaminen käyttöön

Toimi vaiheiden 1 - 3 mukaan ja valitse BEEP-asetukseksi **"ON"**.

Raitojen soittaminen tauoitta (**SEAMLESS**)

(vain **ATRAC CD**)

Voit soittaa esimerkiksi konserttitaltiointeja ilman raitojen välisiä taukoja.

- 1** Kun soitin on pysäytettynä, pidä **DISPLAY/MENU**-painiketta alas painettuna, kunnes **MENU**-näyttö tulee näkyviin. Valitse **"OPTION"** painamalla painiketta **↑** tai **↓** ja paina sitten **▶II/ENTER**-painiketta.
- 2** Valitse **"SEAMLESS"** painamalla painiketta **↑** tai **↓** ja vahvasta valinta painamalla sitten **▶II/ENTER**-painiketta.
- 3** Valitse **"ON"** painamalla painiketta **↑** tai **↓** ja vahvasta valinta painamalla sitten **▶II/ENTER**-painiketta.

Huomautus

Lähdemusiikin äänitystapa voi aiheuttaa sen, ettei musiikki soi tauoitta.

Radion kuunteleminen

Voit kuunnella sekä FM- että AM-asemia.

1 Kytke radioon virta painamalla RADIO ON/BAND -painiketta.

2 Paina RADIO ON/BAND -painiketta, kunnes haluamasi taajuusalue näkyy näytössä.

Joka kerta painiketta painaessasi näyttö muuttuu seuraavalla tavalla:

USA:ssa ja Kanadassa myytävä malli:

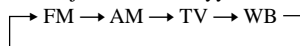

Muut mallit: → FM → AM

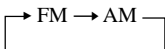

3 Viritä haluamasi asema painamalla painiketta TUNE + tai - ja säädä sitten äänenvoimakkuus.

Virran katkaiseminen radiosta

Paina ■•RADIO OFF -painiketta.

Aseman virittäminen nopeasti

Pidä vaiheessa 3 painiketta TUNE + tai - alas painettuna, kunnes taajuuslukema alkaa muuttua näytössä. CD-soitin selaa radiotaajuuksia automaattisesti ja pysähtyy, kun se löytää voimakkaan aseman.

Radiovastaanoton parantaminen

Jos kuuntelet FM-asemia, vedä kuulokkeiden/nappikuulokkeiden johto suoraksi.

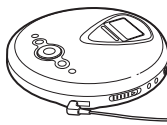

Kuulokkeet tai nappikuulokkeet

Jos kuuntelet AM-asemia, muuta CD-soittimen asentoa.

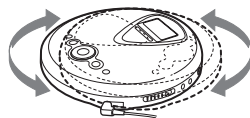

Huomautus

Pidä kuulokkeet/nappikuulokkeet liitettyinä CD-soittimen ☞-liitäntään. Kuulokkeiden/nappikuulokkeiden johto toimii FM-antennina.

Jos FM/TV/WB-asema kuuluu huonosti (U-, CA-, E92- ja MX2*-mallit)

1 Kun kuuntelet radiota, pidä DISPLAY/MENU-painiketta alas painettuna, kunnes näyttö muuttuu.



- 2 Valitse painiketta ▲ tai ▼ painamalla "LOCAL" ja paina sitten ►||/ENTER.
- 3 Valitse painiketta ▲ tai ▼ painamalla "ON" ja vahvista valinta painamalla sitten ►||/ENTER.

* Näet ostamasi mallin aluekoodin pakkauksessa olevan viivakoodin vasemmasta yläkulmasta.

(jatkuu)

Radion kuunteleminen

Jos FM-asema kuuluu huonosti (CED-, CEK-, EE1-, E13-, AU2- ja E13/2*-mallit)

- 1 Kun kuuntelet radiota, pidä DISPLAY/MENU-painiketta alas painettuna, kunnes näyttö muuttuu.



- 2 Valitse painiketta \uparrow tai \downarrow painamalla "MONO" ja paina sitten \blacktriangleright /ENTER.
- 3 Valitse painiketta \uparrow tai \downarrow painamalla "ON" ja vahvista valinta painamalla sitten \blacktriangleright /ENTER.

Kohina vähenee, mutta radiovastaanotto muuttuu monoääniseksi.

* Näet ostamasi mallin aluekoodin pakkauksessa olevan viivakoodin vasemmasta yläkulmasta.

Kuulon suojaaminen

AVLS-toiminto (Automatic Volume Limiter System, automaattinen äänenvoimakkuuden rajoitin) estää liian suuren äänenvoimakkuuden käytön kuulon suojaamiseksi.

- 1 Kun kuuntelet radiota, pidä DISPLAY/MENU-painiketta alas painettuna, kunnes näyttö muuttuu.
- 2 Valitse painiketta \uparrow tai \downarrow painamalla "AVLS" ja paina sitten \blacktriangleright /ENTER.
- 3 Valitse painiketta \uparrow tai \downarrow painamalla "ON" ja vahvista valinta painamalla sitten \blacktriangleright /ENTER.

AVLS-toiminnon poistaminen käytöstä

Toimi vaiheiden 1 - 3 mukaan ja valitse AVLS-asetukseksi "OFF".

Virran katkaiseminen radiosta automaattisesti

Voit asettaa radion virran katkeamaan automaattisesti 10 minuutin askelin 10 ja 99 minuuttin välillä. Kun ajastintoiminto on käytössä, ilmaisin "⏸" tulee näkyviin noin 5 sekunnin välein.

- 1 Kun kuuntelet radiota, pidä DISPLAY/MENU-painiketta alas painettuna, kunnes näyttö muuttuu.
- 2 Valitse painiketta \uparrow tai \downarrow painamalla "TIMER" ja paina sitten \blacktriangleright /ENTER.
- 3 Valitse haluamasi aika "10" ja "99" väliltä painamalla painiketta \uparrow tai \downarrow ja vahvista valinta painamalla sitten \blacktriangleright /ENTER.

Ajan pituuden tarkistaminen ennen radion automaattista virrankatkaisua

Toimi soiton aikana vaiheiden 1 ja 2 mukaan.

OFF TIMER -toiminnon poistaminen käytöstä

Radion OFF TIMER -toiminto poistuu käytöstä, kun

- toimit vaiheiden 1 - 3 mukaan ja valitset OFF TIMER -asetukseksi "OFF"
- katkaiset virran
- aloitat CD-levyn soiton.

Kun kuuntelet radiota paristojen avulla

Jos liität ulkoisen virtalähteen CD-soittimen DC IN 4.5 V -liitäntään, CD-soittimesta katkeaa virta. Voit jatkaa radion kuuntelemista kytkemällä soittimeen virran painamalla RADIO ON/BAND -painiketta.

Radioasemien tallentaminen muistiin

Voit esivirittää jopa 51 asemaa (USA:ssa ja Kanadassa myytävä mallit): 7 TV-asemaa, 4 WB-asemaa, 30 FM-asemaa ja 10 AM-asemaa tai 40 asemaa (muut mallit): 30 FM-asemaa ja 10 AM-asemaa.

1 Kytke radioon virta painamalla RADIO ON/BAND -painiketta.

2 Valitse taajuusalue painamalla RADIO ON/BAND -painiketta.

3 Paina MEMORY-painiketta vähintään 2 sekuntia.

Pikavalintanumero alkaa vilkkua näytössä.

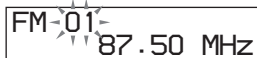

FM-01
87.50 MHz

4 Paina DISPLAY/MENU-painiketta vähintään 2 sekuntia.

CD-soitin aloittaa asemien selauksen matalista taajuuksista ylöspäin. Kun asema löytyy, selaus pysähtyy 3 sekunniksi.

5 Jos haluat esivirittää löytyneen aseman muistiin, paina DISPLAY/MENU-painiketta, kun pikavalintanumero vilkkuu.

Vastaanotettava asema tallentuu pikavalintanumeroon 1, ja CD-soitin alkaa hakea seuraavaa vastaanottokelpoista asemaa. Jos et paina DISPLAY/MENU-painiketta 3 sekunnin kuluessa, CD-soitin ei tallenna asemaa, vaan alkaa etsiä seuraavaa vastaanottokelpoista asemaa.

6 Toista vaihetta 5, kunnes kaikki vastaanottokelpoiset asemat on esiviritetty muistiin.

Jos muistiin on aiemmin tallennettu asemia, uudet esivirittävät asemat korvaavat entiset.

Asemien manuaalinen esiviritys

- 1 Kytke radioon virta painamalla RADIO ON/BAND -painiketta.
- 2 Valitse taajuusalue painamalla RADIO ON/BAND -painiketta.
- 3 Pidä MEMORY-painiketta alas painettuna, kunnes pikavalintanumero vilkkuu näytössä.

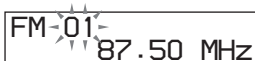

FM-01
87.50 MHz

Suorita tästä vaiheesta alkaen seuraava toimenpide aina 30 sekunnin kuluessa edellisen toimenpiteen suorittamisesta. Jos toimenpiteiden välillä kuluu 30 sekuntia, pikavalintanumero lakkaa vilkkumasta sen merkiksi, että CD-soitin on poistunut muistitallennuksen valmiustilasta. Jos näin käy, aloita uudelleen vaiheesta 3.

Radioasemien tallentaminen muistiin

- 4 Valitse pikavalintanumeron vilkkuessa painiketta **◀◀** tai **▶▶** toistuvasti painamalla se pikavalintanumero, johon haluat tallentaa aseman.
- 5 Viritä haluamasi asema painamalla painiketta **TUNE +** tai **-**, kun pikavalintanumero vilkkuu.
- 6 Paina **DISPLAY/MENU**-painiketta. Kun asema on esiviritetty onnistuneesti, laite antaa äänimerkin. Uusi asema korvaa entisen. Pikavalintanumero kasvaa yhdellä, ja CD-soitin siirtyy muistitallennuksen valmiustilaan.
- 7 Toista vaiheita 4 – 6, kun esivirität saman taajuusalueen asemia. Kun esivirität toisen taajuusalueen asemia, poistu muistitallennuksen valmiustilasta pitämällä **MEMORY**-painiketta alas painettuna. Kun pikavalintanumero lakkaa vilkkumasta, toista vaiheet 2 – 6.

Poistuminen muistitallennuksen valmiustilasta

Kun radion virta on kytkettynä, voit poistua muistitallennuksen valmiustilasta jollakin seuraavassa mainituista tavoista. Esiviritetyt asemat säilyvät CD-soittimen muistissa.

- Pidä **MEMORY**-painiketta alas painettuna, kunnes pikavalintanumero lakkaa vilkkumasta.
- Älä paina mitään muuta painiketta 30 sekuntiin. Pikavalintanumero lakkaa vilkkumasta.
- Paina **▶▶**-painiketta. CD-soitin kytkeytyy CD-soittotilaan.
- Paina **■•RADIO OFF** -painiketta. Radiosta katkeaa virta.

Kaikkien esiviritettyjen asemien poistaminen

- 1 Kun radiosta on virta katkaistuna ja soitin on pysäytetty, pidä **DISPLAY/MENU**-painiketta alas painettuna, kunnes **MENU**-näyttö tulee näkyviin.
- 2 Valitse painiketta **▲** tai **▼** painamalla **"OPTION"** ja paina sitten **▶▶/ENTER**.
- 3 Valitse painiketta **▲** tai **▼** painamalla **"TUNER PRESET"** ja vahvista valinta painamalla sitten **▶▶/ENTER**. **"Clear?"** tulee näyttöön. Kun painat painiketta **▶▶/ENTER**, kaikki esiviritetyt asemat katoavat muistista.

Esiviritettyjen radioasemien kuunteleminen

Voit viritää aseman helposti painamalla painiketta **◀◀** tai **▶▶**.

- 1 Valitse taajuusalue painamalla **RADIO ON/BAND** -painiketta.
 - 2 Viritä muistiin tallennettu asema painamalla painiketta **◀◀** tai **▶▶**.
-

Virityskaskelen muuttaminen (paitsi

Euroopassa myytävät mallit)

Kun käytät CD-soitinta ulkomailla, voit tarvittaessa muuttaa AM-alueen virityskaskelta valikon avulla.
9 kHz:n alue: Aasia ja Eurooppa
10 kHz:n alue: USA, Kanada ja Etelä-Amerikka

Kun radiosta on virta katkaistuna ja soitin on pysäytettyinä, muuta virityskaskelta seuraavasti.

-
- 1** Pidä **DISPLAY/MENU**-painiketta alas painettuna, kunnes **MENU**-näyttö tulee näkyviin.

 - 2** Valitse painiketta **↑** tai **↓** painamalla **"OPTION"** ja paina sitten **▶II/ENTER**.

 - 3** Valitse painiketta **↑** tai **↓** painamalla **"AM STEP"** ja vahvista valinta painamalla sitten **▶II/ENTER**.

 - 4** Valitse painiketta **↑** tai **↓** painamalla **"9 kHz"** tai **"10 kHz"** ja vahvista valinta painamalla sitten **▶II/ENTER**.
-

Huomautus

Kun olet muuttanut virityskaskelta, sinun on esiviritettävä radioasemat uudelleen.

Kuivaparistojen käyttäminen

Käytä vain seuraaventyyppisiä kuivaparistoja CD-soittimessa:

- LR6 (koko AA) -alkaliparistot

Tietoja paristojen kestoajasta on kohdassa ”Tekniset tiedot”.

Huomautus

Poista verkkolaite, jos käytät kuivaparistoja.

- 1** Avaa CD-soittimen kansi työntämällä OPEN-kytkintä ja avaa sitten CD-soittimen sisällä oleva akku-/paristolokeron kansi.

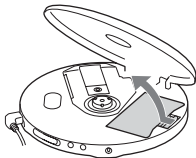

- 2** Asenna kaksi LR6 (koko AA) -paristoa paikalleen niin, että paristoissa oleva ⊕ -merkintä tulee kohdakkoin paristolokeron sisällä olevan vastaavan merkinnän kanssa. Sulje sitten kansi niin, että se napsahtaa paikalleen.

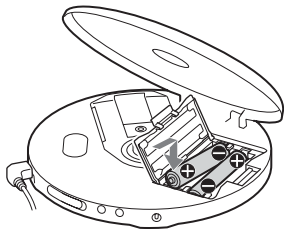

Asenna ⊖-pää edellä (kumpikin paristo).

Paristojen vaihtamisajankohta

Voit tarkistaa paristoissa jäljellä olevan jännitteen näytöstä.

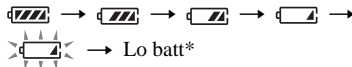

* Laite antaa äänimerkin.

Kun paristot ovat täysin purkautuneet, vaihda molemmat paristot uusiin.

Huomautuksia

- -ilmaisimet näyttävät akuissa jäljellä olevan varauksen suurin piirtein. Yksi ilmaisinosaa ei aina välttämättä edusta akun kokonaisjännitteen neljäsosaa.
- Laitteen käyttöolosuhteiden mukaan -ilmaisinosat voivat lisääntyä tai vähentyä.

Kuivaparistojen poistaminen

Poista paristot alla olevan kuvan mukaan.

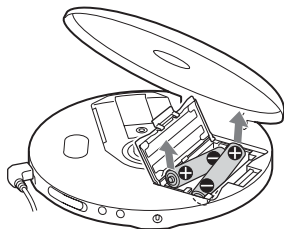

Paristolokeron kannen kiinnittäminen

Jos paristolokeron kansi irtoaa soittimen pudotessa tai liiallisen voimankäytön takia, kiinnitä se alla olevan kuvan mukaisesti.

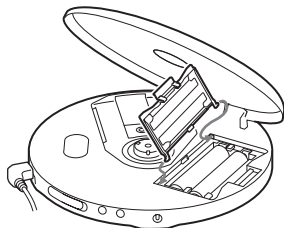

Huomautuksia virtalähteistä

Irrota kaikki virtalähteet, jos CD-soitinta ei aiota käyttää pitkään aikaan.

Verkkolaitteesta

- Käytä vain vakiovarusteisiin sisältyvää verkkolaitetta. Jos sitä ei ole toimitettu CD-soittimen mukana, käytä verkkolaitetta AC-E45HG. Älä käytä mitään muuta verkkolaitetta. Muutoin laite voi vioittua.

Liittimen napaisuus



- Älä koske verkkolaitteeseen märillä käsillä.
- Liitä verkkolaite pistorasiaan, johon ylety helposti. Jos huomaat verkkolaitteessa jotakin tavallisesta poikkeavaa, irrota se heti pistorasiasta.

Kuivaparistoista

- Älä yritä hävittää akkuja tai paristoja polttamalla.
- Älä sijoita akkuja tai kuivaparistoja kolikoiden tai muiden metalliesineiden yhteyteen. Muutoin voi syntyä lämpöä, jos akun tai pariston positiivinen ja negatiivinen napa koskettavat metalliesinettä.
- Älä käytä uusia ja vanhoja paristoja sekaisin.
- Älä käytä erityyppisiä paristoja sekaisin.
- Poista akut tai paristot, jos niitä ei käytetä pitkään aikaan.
- Jos akut tai paristot pääsevät vuotamaan, pyyhi paristolokero tai paristokotelo puhtaaksi ja asenna uudet akut tai paristot. Jos saat akuista tai paristoista vuotanutta ainetta käsiisi, pese ne huolellisesti.

Valikkoluettelo

Pidä DISPLAY/MENU-painiketta alas painettuna, kunnes MENU-näyttö tulee näkyviin. Valitse sitten haluamasi valikko painamalla painiketta ▲ tai ▼.



Palaa edelliseen näyttöön paina □ -.*¹

Voit poistua asetuksista CD-soitin: paina ■.

Merkillä ● merkityt asetukset ovat tehdasasetuksia.

Toistoasetusten muuttaminen (sivu)	Valikko 1	➔	Valikko 2
Raitojen soittaminen jatkuvasti (16)	REPEAT		● OFF ON
Normaali soitto	PLAY MODE		ALL
Kaikkien valitussa ryhmässä olevien tiedostojen soittaminen (16)	PLAY MODE		GROUP* ²
Yhden raidan soittaminen (17)	PLAY MODE		1
Raitojen soittaminen satunnaisessa järjestyksessä (17)	PLAY MODE		SHUFFLE
Kaikkien valitussa ryhmässä olevien tiedostojen soittaminen sattumanvaraisessa järjestyksessä (17)	PLAY MODE		GROUP SHUF* ²
Raitojen soittaminen halutussa järjestyksessä kirjanmerkkejä lisäämällä (18)	PLAY MODE		BOOK MARK* ³
Suosikkisoittolistojen soittaminen (17)	PLAY MODE		PLAY LIST* ⁴
10 useimmin soitetun raidan soittaminen (18)	PLAY MODE		AUTO RANKING
Useimmin soitettujen raitojen soittaminen sattumanvaraisessa järjestyksessä (19)	PLAY MODE		RANKING SHUF
Raitojen soittaminen halutussa järjestyksessä (19)	PLAY MODE		PROGRAM* ⁵

*1 Kun "PGM" ei ole näkyvässä.

*2 Vain ATRAC CD / MP3 CD

*3 Vain, jos raitaan/tiedostoihin on lisätty kirjanmerkkejä.

*4 Vain MP3-muotoon tallennetut soittolistat (m3u)

*5 Voit määrittää nämä asetukset, kun soitin on pysäytettyinä.

Äänen asetukset (sivu)	Valikko 1 →	Valikko 2 →	Valikko 3
Äänensävyn säätö (21)	SOUND	● OFF SOFT ACTIVE HEAVY CUSTOM	—
Muiden toimintojen asetukset (sivu)	Valikko 1 →	Valikko 2 →	Valikko 3
Soiton katkonaisuuden estäminen (22)	OPTION	G-PROTECTION*1	● G-PRO 1 G-PRO 2
Kuulon suojaaminen (22)	OPTION	AVLS	ON ● OFF
Soiton pysäyttäminen automaattisesti (23)	OPTION	TIMER	10 min*2 ● OFF
Äänimerkin poistaminen käytöstä (24)	OPTION	BEEP	● ON OFF
Raitojen soittaminen jatkuvasti (24)	OPTION	SEAMLESS*1, *3	ON ● OFF
Asetus, kun virta on katkaistuna radiosta (sivu)	Valikko 1 →	Valikko 2 →	Valikko 3
Virityskaskelen muuttaminen (29)	OPTION	AM STEP	9 kHz*4 10 kHz
Kaikkien esiviritettyjen asemien poistaminen muistista (28)	OPTION	TUNER PRESET	Clear?

*1 Voit määrittää nämä asetukset, kun soitin on pysäytettyinä.

*2 Tehdasasetus. Jos olet muuttanut asetusta, asetetun ajan pituus tulee näkyviin.

*3 Vain ATRAC CD

*4 Tehdasasetukset vaihtelevat CD-soittimen ostomaan mukaan.

Varotoimet

Turvallisuudesta

- Jos jokin esine tai nestettä joutuu CD-soittimen sisään, irrota se virtalähteestä ja vie se huoltoon tarkistettavaksi, ennen kuin käytät sitä uudelleen.
- Älä työnnä mitään vieraita esineitä DC IN 4.5 V -liitäntään (ulkoisen virran tuloliitäntä).

CD-soittimesta

- Pidä CD-soittimen linssi puhtaana äläkä kosketa sitä. Jos kosketat linssiä, se voi vahingoittaa ja CD-soittimeen voi tulla toimintahäiriö.
- Älä sijoita mitään painavaa esinettä CD-soittimen päälle. CD-soitin ja CD-levy voivat vahingoittua.
- Älä jätä CD-soitinta lämmönlähteiden lähelle tai paikkaan, jossa se altistuu suoralle auringonvalolle, pölylle, hiekalle, kosteudelle, sateelle tai iskuille. Älä myöskään jätä sitä epätasaiselle pinnalle tai autoon, jonka ikkunat ovat kiinni.
- Jos CD-soitin aiheuttaa häiriöitä radio- tai televisiovastaanottoon, katkaise CD-soittimesta virta tai siirrä se kauemmas radiosta tai televisiosta.
- Tällä CD-soittimella ei voi soittaa muodoltaan tavallisista poikkeavia (esimerkiksi sydämen, neliön tai tähden muotoisia) levyjä. Tällaiset levyt voivat vioittaa CD-soitinta. Älä siis käytä kyseisenlaisia levyjä.

CD-levyjen käsittelystä

- Tartu CD-levyyn sen reunoista, jotta se pysyy puhtaana. Älä kosketa levyn pintaa.
- Älä kiinnitä CD-levyn pintaan tarraa tai teippiä.
- Älä jätä CD-levyä alttiiksi suoralle auringonvalolle tai lämmönlähteille. Älä jätä CD-levyä autoon, joka on pysäköity aurinkoiseen paikkaan.

Kuulokkeista/ nappikuulokkeista

Ajoturvallisuus

Älä käytä kuulokkeita tai nappikuulokkeita ajaessasi autoa, muuta moottoriajoneuvoa tai polkupyörää. Kuulokkeiden käyttö voi aiheuttaa vaaratilanteita liikenteessä, ja se on myös kiellettyä joillakin alueilla. Voi myös olla vaarallista, jos kävellessäsi kuuntelet kuulokkeilla suurella äänenvoimakkuudella, varsinkin ylittäessäsi suojatietä. Ole erittäin varovainen tai ole käyttämättä kuulokkeita tilanteissa, joissa ne voivat aiheuttaa vaaraa.

Kuulovaurioiden estäminen

Vältä kuulokkeiden ja nappikuulokkeiden käyttöä suurella äänenvoimakkuudella. Asiantuntijat kehottavat välttämään jatkuvaa, kovaaäänistä ja pitkäaikaista kuuntelua. Jos kuulet korvissasi epänormaalia sointia, pienennä äänenvoimakkuutta tai lopeta laitteen käyttö.

Muiden henkilöiden ottaminen huomioon

Pidä äänenvoimakkuus kohtuullisena. Siten kuulet ulkopuoliset äänet etkä häiritse muita.

Kunnossapito

Kotelon puhdistaminen

Käytä puhdistuksessa pehmeää, kevyesti veteen tai mietoon pesuaineliuokseen kostutettua liinaa. Älä käytä alkoholia, bensiiniä tai ohenteita.

Vianmääritys

Jos ongelma ei katoa tehtyäsi seuraavat tarkistukset, ota yhteys lähimpään Sony-jälleenmyyjään.

CD-soitin

Häiriö	Syy ja/tai korjaustoimet
Äänenvoimakkuus ei suurene, vaikka painat painiketta VOL + toistuvasti.	→ AVLS-asetuksena on "ON". Muuta asetukseksi "OFF". (sivu 22)
Mitään ääntä ei kuulu tai kuuluu kohinaa.	→ Liitä kuulokkeiden/nappikuulokkeiden liitin pitävästi. (sivu 13) → Liitin on likaantunut. Puhdista kuulokkeiden/nappikuulokkeiden liitin aika ajoin pehmeällä, kuivalla liinalla.
Joitakin tiedostoja ei voi soittaa.	→ Yrittä soittaa tiedostoja, joiden muoto ei ole yhteensopiva tämän CD-soittimen kanssa. (sivu 6)
Soittoaika on liian lyhyt, kun virtalähteenä ovat kuivapariisit.	→ Tarkista, että käytät varmasti alkaliparistoja (mangaaniparistot eivät kelpaa). (sivu 30) → Vaihda paristot uusiin LR6 (koko AA) -alkaliparistoihin. (sivu 30)
"Lo batt" tulee näyttöön. CD-levy ei soi.	→ Vaihda paristot uusiin LR6 (koko AA) -alkaliparistoihin. (sivu 30)
"Hi dc In" tulee näyttöön.	→ Käytössä olevan verkkolaitteen nimellisarvot ovat suuremmat kuin vakiovarusteisiin sisältyvän tai suositellun verkkolaitteen. Käytä vain vakiovarusteisiin sisältyvää verkkolaitetta tai "Lisävarusteet"-kohdassa suositeltua auton akun sovittinkaapelia. (takakansi)
CD-levy ei soi tai ilmaisin "No disc" tulee näyttöön, kun CD-levy on paikallaan CD-soittimessa.	→ CD-levy on likaantunut tai viallinen. → Tarkista, että CD-levy on paikallaan tekstuipoli ylöspäin. (sivu 13) → Laitteen sisään on tiivistynyt kosteutta. → Älä käytä CD-soitinta useaan tuntiin, jotta kosteus haihtuu. → Sulje akku-/paristokotelon kansi pitävästi. (sivu 30) → Tarkista, että akut tai paristot ovat oikein paikoillaan. (sivu 30) → Liitä verkkolaite pitävästi pistorasiaan. (sivu 13) → Paina ►/ENTER-painiketta vähintään yhden sekunnin kuluttua siitä, kun olet liittännyt verkkolaitteen. → CD-R-/RW-levy on tyhjä. → CD-R-/RW-levyn laadussa tai tallennuksessa käytetyssä laitteessa tai sovellusohjelmassa on ongelma.
"HOLD" alkaa vilkkua näytössä, kun painat jotain painiketta, eikä laite soita CD-levyä.	→ Painikkeet on lukittu. Liu'uta HOLD-kytkintä taaksepäin. (sivu 23)
Soitto alkaa edellisestä pysäytyskohdasta (soitonjatkamistoiminto).	→ Sointonjatkamistoiminto on käytössä. Voit aloittaa soiton ensimmäisestä raidasta pysäyttämällä soittimen ja pitämällä sitten ►/ENTER-painiketta alas painettuna, kunnes ensimmäisen raidan soitto alkaa, tai avaamalla CD-soittimen kannen. Vaihtoehtoisesti voit myös irrottaa kaikki virtalähteet ja asentaa sitten akun ja pariston tai liittää verkkolaitteen uudelleen. (sivut 13, 14, 30)
Kuuluu pyörivän CD-levyn rahinaa.	→ Sulje akku-/paristolokeron kansi pitävästi. (sivu 30)

(jatkuu)

Vianmääritys

Häiriö	Syy ja/tai korjaustoimet
ATRAC CD- tai MP3 CD -levyn soiton aikana CD-levy ei pyöri, mutta kuulet äänen normaalisti.	→ CD-soitin on suunniteltu pysäyttämään ATRAC CD- tai MP3 CD -levyn pyörittäminen soiton aikana virrankulutuksen pienentämiseksi. Soittimessa ei ole vikaa.
"NO FILE" tulee näyttöön, kun painat ►/ENTER-painiketta tai suljet CD-soittimen kannen.	→ CD-levyllä ei ole ATRAC3plus-, ATRAC3- tai MP3-tiedostoja. → Soittimessa on CD-R/RW-levy, jolta on tiedot poistettu. → CD-levy on likainen.
Kun suljet CD-soittimen kannen, CD-levy alkaa pyöriä.	→ CD-soitin lukee CD-levyllä olevia tietoja. Soittimessa ei ole vikaa.
Nestekidenäyttöä on vaikea nähdä tai sen toiminta hidastuu.	→ Käytät CD-soitinta korkeassa (yli 40 °C) tai matalassa (alle 0 °C) lämpötilassa. Huoneenlämpötilassa näytön toiminta palautuu normaalkiksi.
Soitto pysähtyy yhtäkkiä.	→ OFF TIMER on asetettu. Valitse asetukseksi "OFF".
OFF TIMER -toiminto poistuu käytöstä.	→ OFF TIMER -toiminto poistuu käytöstä, kun aloitat radion kuuntelun. Radion OFF TIMER -toiminto poistuu käytöstä, kun aloitat CD-levyn soiton.

Radio

Häiriö	Syy ja/tai korjaustoimet
Ääni on heikko tai huonolaatuinen.	→ Vaihda paristot uusiin LR6 (koko AA) -alkaliparistoihin (sivu 30). → Siirrä CD-soitin kauemmas elektronisista laitteista (kuten televisiosta tai tietokoneesta). → Pidä verkkolaite etäällä CD-soittimesta.

Tekniset tiedot

CD-soitin

Järjestelmä

Digitaalinen CD-äänijärjestelmä

Laserdiodin ominaisuudet

Materiaali: GaAlAs

Aallonpituus: $\lambda = 770 - 800 \text{ nm}$

Säteilyn kesto: Jatkuva

Laserlähtöteho: Alle $44,6 \mu\text{W}$

(Tämä lähtöteho on mitattu 200 mm:n

etäisyydeltä optisen lukupäälökhon

objektiivilinssin pinnalta 7 mm:n aukolla.)

D/A-muunnos

1-bittinen kideohjattu aika-akselimuunnos

Taajuusvaste

$20 - 20\,000 \text{ Hz} \pm 1 \text{ dB}$ (mittaus: JEITA)

Lähtöteho (4,5 V:n tulolla)

Nappikuulokkeet (stereominiliittäjä)

Noin $5 \text{ mW} + \text{ noin } 5 \text{ mW } 16 \Omega$

(Noin $1,5 \text{ mW} + \text{ noin } 1,5 \text{ mW } 16 \Omega$)*

*Eurooppalaiset asiakkaat

Radio

Vastaanottoalue

● CED-, CEK- ja EE1*-mallit

FM: 87,5 - 108,0 MHz

AM: 531 - 1 602 kHz

● E13/2- ja E92*-mallit

• 9 kHz:n askel:

FM: 87,5 - 108,0 MHz

AM: 531 - 1 710 kHz

• 10 kHz:n askel:

FM: 87,5 - 108,0 MHz

AM: 530 - 1 710 kHz

● AU2, E13*-mallit

• 9 kHz:n askel:

FM: 87,5 - 108,0 MHz

AM: 531 - 1 602 kHz

• 10 kHz:n askel:

FM: 87,5 - 108,0 MHz

AM: 530 - 1 710 kHz

● U- ja CA*-mallit

• 9 kHz:n askel:

TV: Kanavat 2 - 13

WB (weather band): Kanavat 1 - 7

FM: 87,5 - 108,0 MHz

AM: 531 - 1 710 kHz

• 10 kHz:n askel:

TV: Kanavat 2 - 13

WB (weather band): Kanavat 1 - 7

FM: 87,5 - 108,0 MHz

AM: 530 - 1 710 kHz

* Näet ostamasi mallin aluekoodin pakkauksessa olevan viivakoodin vasemmasta yläkulmasta.

Antenni

FM: Kuulokkeiden/nappikuulokkeiden johtoantenni

AM: Sisäänrakennettu ferriittisauva-antenni

Yleistä

Käyttöjännite

• Kaksi LR6 (koko AA) -paristoa: $1,5 \text{ V DC} \times 2$

• Verkkoalaite (DC IN $4,5 \text{ V}$ -liitäntä):

220 V AC , 50 Hz (Kiinassa myytävä malli)

120 V AC , 60 Hz (Meksikossa myytävä malli)

Paristojen varauksen kestoaika*1 (keskim. tuntia)

Kun käytät CD-soitinta tasaisella ja vakaalla alustalla.

Kun SOUND-asetuksena on "OFF".

Soittoaika vaihtelee CD-soittimen käyttötavan mukaan.

Käytettäessä kahta Sonyn alkaparistoa LR6 (SG) (valmistettu Japanissa)

	G-PROTECTION	
	"G-PRO 1"	"G-PRO 2"
Ääni-CD-levyillä	50	45
CD-ATRAC*2	80	80
CD-MP3*3	62	62
RADIO ON	75	

*1 JEITA (Japan Electronics and Information

Technology Industries Association) -standardin mukaisesti mitattu arvo

*2 Tallennuksen siirtonopeus 48 kbps

*3 Tallennuksen siirtonopeus 128 kbps

(jatkuu)

Tekniset tiedot

Käyttölämpötila

5 °C - 35 °C

Mitat (l/k/s) (ei sisällä ulkonevia osia eikä säätimiä)

Noin 135,8 × 30,7 × 135,8 mm

Paino (ilman varusteita)

Noin 195 g

Dolby Laboratories on myöntänyt lisenssin yhdysvaltalaisiin ja muun maalaisiin patenteihin.

Valmistaja pitää itsellään oikeuden muuttaa laitteen muotoilua ja ominaisuuksia ilman erillistä ilmoitusta.

Lisävarusteet

Verkkolaite* ¹	AC-E45HG
Aktiivinen kaiutinjärjestelmä	SRS-Z1 SRS-Z30
Auton akun sovitinkaapeli* ²	DCC-E345
Auton akun sovitinkaapeli ja autoliitäntäpakkaus* ²	DCC-E34CP
Autoliitäntäpakkaus* ²	CPA-9C
Liitäntäjohto	RK-G129 RK-G136
Nappikuulokkeet (paitsi Ranskassa olevat asiakkaat)	MDR-E818LP MDR-J10
Nappikuulokkeet (Ranskassa olevat asiakkaat)	MDR-E808LP

*1 Verkkolaitteen tekniset ominaisuudet vaihtelevat myyntialueen mukaan. Tarkista paikallinen verkkojännite ja verkkopistokkeen muoto ennen sovittimen ostamista.

*2 Jos kuuntelet radiota näiden varusteiden avulla, äänessä voi olla häiriöitä. On suositeltavaa, että soitat vain CD-levyjä, kun käytät näitä varusteita.

Saattaa olla, ettei kaikilla jälleenmyyjillä ole kaikkia edellä mainittuja lisävarusteita. Kysy jälleenmyyjältä lisätietoja saatavissa olevista lisävarusteista.

