

Compact Disc Player

Betjeningsvejledning _____ **DK**

Käyttöohje _____ **FIN**



CDP-CE105

ADVARSEL!

Undlad at udsætte afspilleren for regn eller fugt, således at risiko for brand eller stød undgås.

Undlad at åbne kabinettet for at undgå elektrisk stød. Lad faguddannet personale foretage eventuelle reparationer.

Laserkomponenten i dette apparat kan udsende stråling, der overskrider grænseværdien for KLASSE 1.

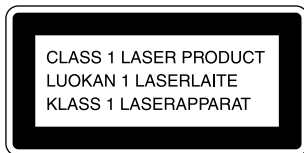

Dette apparat er klassificeret som et KLASSE 1 LASER-produkt. KLASSE 1 LASER PRODUKTMÆRKATEN befinder sig på bagsiden.

Nedenstående mærkat er anbragt inde i apparatet.

CAUTION	: INVISIBLE LASER RADIATION WHEN OPEN. AVOID EXPOSURE TO BEAM.
ADVARSEL	: USYNLIG LASERSTRÅLING VED ÅBNING. NÅR SIKKERHEDSPÅRBEJDE ER UDEN AF FUNKTION, UNDGÅ UDSÆTTELSE FOR STRÅLING.
VARO!	: AVATTAESSA JA SUOJALUKITUS OHITETTAESSA OLET ALTIN LASERITTEILLE.
VARNING	: LASERSTRÅLING NÄR DENNA DEL ÄR ÖPPNAD OCH SPÄREN ÄR URÖPPNAD.
ADVARSEL	: USYNLIG LASERSTRÅLING NÄR DEKSEL ÅPNES. UNNGÅ EKSPONERING FÖR STRÅLEN.

Forholdsregler

Om sikkerhed

- Advarsel! — Brugen af optiske instrumenter i forbindelse med dette produkt vil øge risikoen for øjenskader.
- Hvis en tung genstand eller væske rammer afspilleren, skal strømmen afbrydes og afspilleren kontrolleres af en faguddannet reparatør, før den tages i brug igen.

Om strømkilder

- Før du tager afspilleren i brug, bør du kontrollere, at afspillerens strømforsyning er beregnet til strømstyrken der, hvor du bor. Strømkraftet fremgår af navneskiltet, der sidder bagpå afspilleren.
- Afspilleren er ikke koblet fra strømkilden, så længe stikket sidder i stikkontakten, også selvom der er slukket for selve afspilleren.
- Hvis du ikke skal bruge afspilleren i længere tid, bør du tage stikket ud af stikkontakten. Når netledningen skal tages ud af stikkontakten, skal du trække i selve stikket, aldrig i ledningen.
- Netledningen bør kun udskiftes på et kvalificeret serviceværksted.

Om placering

- Anbring afspilleren på et sted med tilstrækkelig ventilation, så den ikke overophedes.
- Anbring aldrig afspilleren på en blød overflade, f.eks. et tæppe, der kan blokere ventilationshullerne i bunden.
- Anbring aldrig afspilleren i nærheden af varmekilder eller i direkte sollys, i støvede områder eller på steder, hvor den udsættes for stød og rystelser.

Om betjening

- Hvis afspilleren kommer direkte fra et koldt til et varmt sted, eller den anbringes i et meget fugtigt rum, kan der opstå kondens på linserne inde i afspilleren. Hvis det sker, fungerer afspilleren ikke korrekt. Fjern pladen, og lad afspilleren stå tændt i ca. en time, indtil fugten er fordampet.

Om rengøring

- Rengør kabinettet, panel og knapper med en blød klud, der er fugtet med et mildt rengøringsmiddel. Brug aldrig slibepuder, skurepulver eller opløsningsmidler som f.eks. sprit eller benzin.

Hvis du har spørgsmål eller problemer, der vedrører afspilleren, kan du kontakte den nærmeste Sony-forhandler.

Velkommen!

Tak, fordi du valgte en Sony Compact Disc Player. Før du tager apparatet i brug, bør du læse denne vejledning grundigt og opbevare den til fremtidig brug.

Om denne vejledning

Instruktionerne i denne vejledning gælder for CDP-CE105-modellen.

Konvention

- Der bruges følgende symbol i vejledningen:



Indikerer tips og genveje, der gør det lettere at løse opgaven.

INDHOLDSFORTEGNELSE

Kom i gang

Udpakning	4
Tilslutning til systemet	4

Afspilning af en CD	6
---------------------------	---

Afspilning af CD'er

Brug af displayet	8
Skift CD, mens der afspilles en anden CD	8
Søgning efter en bestemt CD	8
Søgning efter et bestemt spor eller et bestemt punkt på sporet	9
Afspilning af spor flere gange (Repeat play)	9
Afspilning i tilfældig rækkefølge (Shuffle Play)	9
Sådan opretter du dit eget program (Program Play)	10

Supplerende oplysninger

CD'er	11
Fejlfinding	12
Specifikationer	12

Stikordsregister

Stikordsregister	13
------------------------	----

DK

Udpakning

Kontrollér, at du har modtaget følgende:

- Lydkabel (1)

Tilslutning til systemet

Oversigt

I dette afsnit beskrives, hvordan CD-afspilleren skal tilsluttes forstærkeren. Sørg for, at der er slukket for strømmen til alle komponenter, før du tilslutter CD-afspilleren.

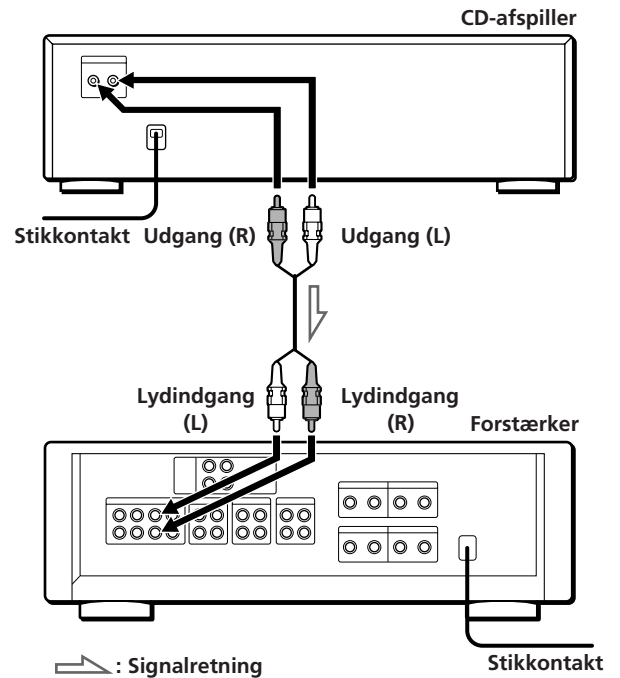

Hvilke ledninger er nødvendige?

Lydkabel (vedlagt) (1)

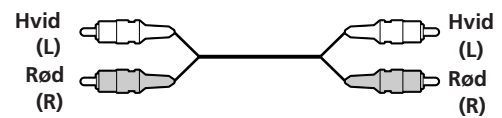

Tilslutninger

Ved tilslutning af lyd kabler er det vigtigt, at ledningerne matcher farvemarkeringerne på de tilsvarende bøsninger på komponenterne: rød (højre) til rød og hvid (venstre) til hvid. Kontrollér, at forbindelserne sidder fast, så du undgår summen og støj.

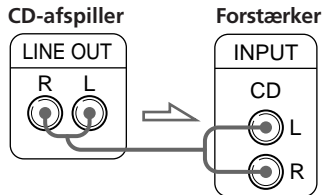

Tilslutning af netledning

Sæt netledningen i en stikkontakt.

Transport af afspilleren

Før du flytter afspilleren, bør du følge nedenstående procedure for at indstille de indvendige dele i afspilleren.

- 1 Fjern alle CD'er fra CD-skuffen.
- 2 Luk frontdækslet, og vent, indtil "no DISC" vises på displayet.
- 3 Tryk på POWER, så du slukker for afspilleren.

Afspilning af en CD

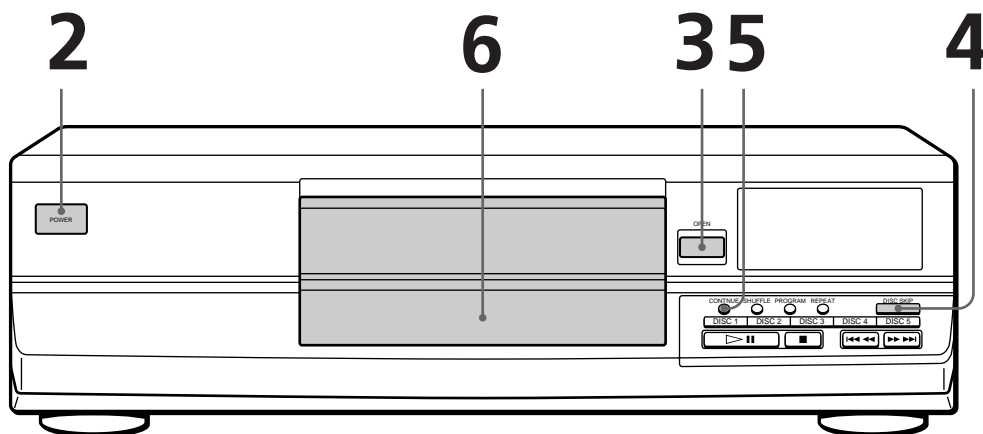

- Der er flere oplysninger om tilslutninger på side 4 – 5.

- 1 Tænd for forstærkeren, og indstil den til CD-afspilning, så du kan lytte til CD'en fra afspilleren.
- 2 Tryk på POWER, når du vil tænde for afspilleren.
- 3 Tryk på OPEN, og læg CD'en i CD-skuffen ved ilægningsplacering.

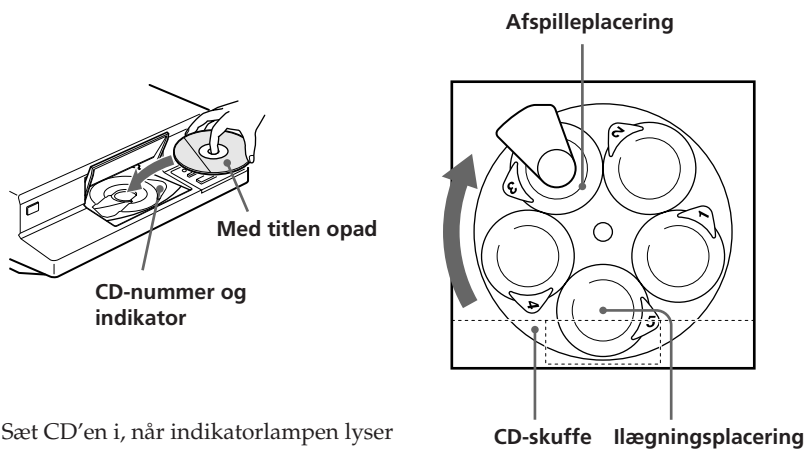

Sæt CD'en i, når indikatorlampen lyser

💡 Du kan vælge en CD, du vil afspille, direkte
Tryk på en af knapperne DISC 1 – 5. CD-skuffen drejer, så du kan placere en CD i et tomt CD-rum (ilægningsplacering).

- 4 Hvis du vil anbringe flere CD'er i skuffen, skal du trykke på DISC SKIP og placere CD'erne i den rækkefølge, de skal afspilles.
Hver gang du trykker på knappen, drejer CD-skuffen, så du kan placere en ny CD i næste tomme CD-rum.
CD'en ud for ilægningsplaceringen afspilles.

5 Tryk på CONTINUE, når du vil vælge ALL DISCS eller 1 DISC. Fortsat afspilning.

Hver gang du trykker på CONTINUE, vises "ALL DISCS" eller "1 DISC" på displayet.

Når du vælger	Afspilles
ALL DISCS	Alle CD'er i afspilleren i CD-nummerrækkefølge
1 DISC	Kun den valgte CD

6 Luk frontdækslet, og tryk på ▷||, når du vil afspille en CD. Indstil lydstyrken på forstærkeren.

💡 Du kan vælge, hvilken CD du vil afspille først

Tryk på en af knapperne DISC 1 – 5, mens frontdækslet er lukket.
Hvis der ikke ligger en CD på CD-nummeret, fortsætter CD-skuffen til næste CD.

Stop afspilningen

Tryk på ■.

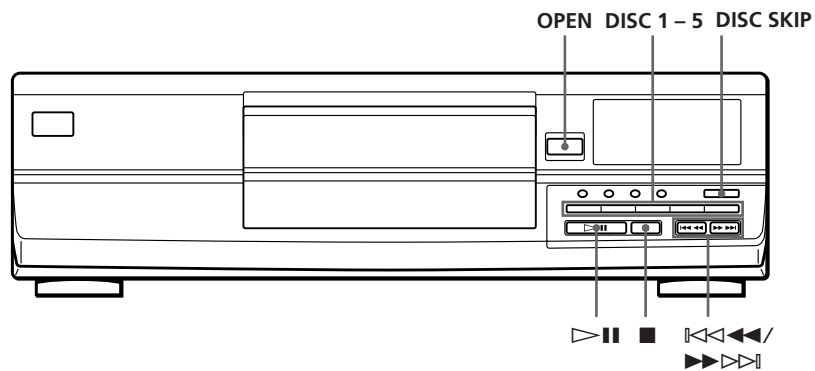

Bemærk

Hvis frontdækslet er åbent, når afspilningen af en CD slutter, afspilles der ikke flere CD'er. Hvis du vil afspille flere CD'er, skal du lukke frontdækslet og trykke på knappen DISC 1 – 5.

Til	Tryk på
Pause	▷
Genoptag afspilning efter pause	▷
Spol frem til næste spor	▶▶▶▶
Spol tilbage til forrige spor	◀◀◀◀
Spol frem til næste CD	DISC SKIP
Vælg en CD direkte	DISC 1 – 5
Fjern en CD	OPEN

Brug af displayet

Du kan se forskellige oplysninger om CD'en på displayet.

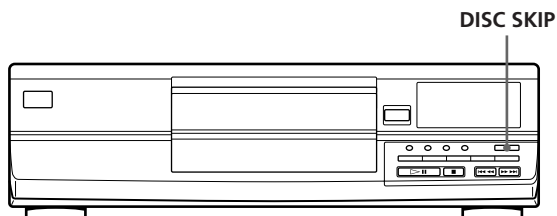

Kontrol af antal numre på sporene og samlet spilletid

Luk frontdækslet.

Displayet viser det aktuelle CD-nummer, det totale antal spor og den samlede spilletid.

Nummeret på den aktuelle CD Samlet spilletid

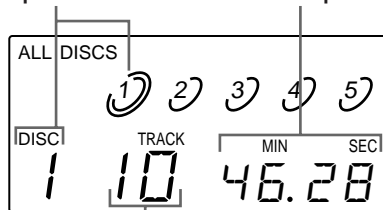

Antal spor i alt

Disse oplysninger vises også, når du trykker på DISC SKIP fra stop-tilstand.

CD-nummerangivelser

- Halvcirkler rundt om et CD-nummer betyder, at CD'en er klar til afspilning.
- Når afspilleren registrerer et tomt CD-rum i skuffen, fjernes CD-nummeret.

Visning af oplysninger, mens der afspilles en CD

Når du afspiller en CD, viser displayet det aktuelle CD-nummer, spornummer og samlet spilletid for sporet.

Nummeret på den aktuelle CD Spilletid

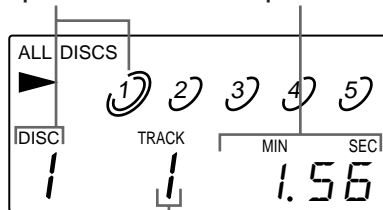

Nummeret på det aktuelle spor

Skift CD, mens der afspilles en anden CD

Du kan åbne frontdækslet, mens der afspilles en CD, hvis du vil skifte CD uden at afbryde afspilningen af den aktuelle CD.

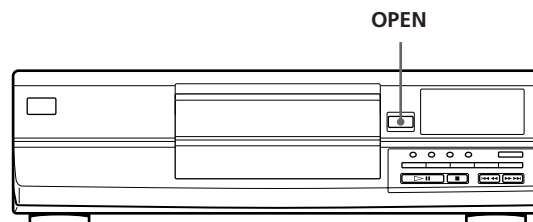

- 1 Tryk på OPEN, og udskift CD'en ud for ilægningsplacering.
- 2 Luk frontdæksle.
Hvis du vælger funktionerne Fortsat afspilning og ALL DISCS, blinker det nye CD-nummer. Afspilningen af den aktuelle CD afsluttes, og CD'en fra det CD-nummer, der blinker, afspilles.

Bemærk

Hvis CD-nummeret blinker, mens du trykker på en af knapperne, holder nummeret op med at blinke, og afspilleren skifter tilbage til tilstanden fra før, CD'en blev skiftet.

Søgning efter en bestemt CD

Du kan finde en vilkårlig CD før eller under afspilningen af en CD.

DISC 1 - 5 DISC SKIP

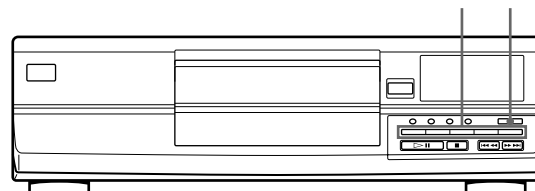

Hvis du vil finde

Skal du trykke på

Den næste CD

DISC SKIP, mens CD'en afspilles

En bestemt CD direkte

DISC 1 - 5

Søgning efter et bestemt spor eller et bestemt punkt på sporet

Du kan hurtigt finde et spor, mens du afspiller en CD. Du skal søge ved af hjælp af knapperne **⏮⏮⏮/⏭⏭⏭** / **⏭⏭⏭** (AMS: Automatic Music Sensor). Du kan også finde et bestemt punkt på sporet, mens du afspiller CD'en.

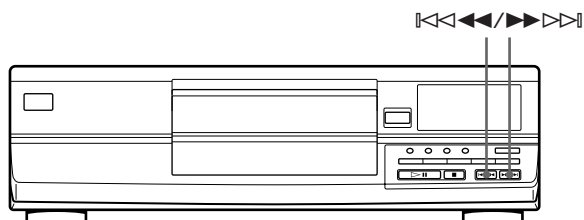

Hvis du vil finde	Skal du trykke på
Det næste eller efterfølgende spor	⏭⏭⏭ flere gange, indtil du finder sporet
Det aktuelle eller foregående spor	⏮⏮⏮ flere gange, indtil du finder sporet
Et bestemt sted, mens du lytter	⏭⏭⏭ (frem) eller ⏮⏮⏮ (tilbage), og hold den nede, indtil du finder punktet
Et bestemt sted, mens du kigger på displayet under pause	⏭⏭⏭ (frem) eller ⏮⏮⏮ (tilbage), og hold den nede, indtil du finder punktet. Der høres ingen lyd under denne søgning.

Bemærk

Vises "77" på displayet, nåede du til afslutningen af CD'en, mens du trykkede på **⏭⏭⏭**. Tryk på **⏮⏮⏮** for at gå tilbage.

Afspilning af spor flere gange (Repeat Play)

Du kan afspille CD'er/spor flere gange i alle afspilningsfunktioner.

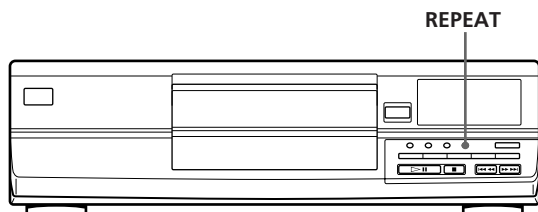

Tryk på REPEAT under afspilningen af en CD. "REPEAT" vises på displayet. Afspilleren gentager CD'erne/sporene, som følger:

Når CD'en afspilles i	Gentager afspilleren
Fortsat afspilning (ALL DISCS) (side 7)	Alle spor på alle CD'er
Fortsat afspilning (1 DISC) (side 7)	Alle spor på den aktuelle CD
Tilfældig afspilning (ALL DISCS) (side 9)	Alle spor på alle CD'er i tilfældig rækkefølge
Tilfældig afspilning (1 DISC) (side 10)	Alle spor på den aktuelle CD i tilfældig rækkefølge
Programmeret afspilning (side 10)	Det samme program

Annullering af fortsat afspilning

Tryk på REPEAT flere gange, indtil "REPEAT" forsvinder fra displayet.

Gentagelse af det aktuelle spor

Du kan gentage det aktuelle spor.

Tryk på REPEAT flere gange, mens det spor, du vil gentage, bliver spillet, indtil der står "REPEAT 1" på displayet.

Afspilning i tilfældig rækkefølge (Shuffle Play)

Du kan lade afspilleren "shuffle" sporene og spille dem i tilfældig rækkefølge. Afspilleren blander alle sporene fra alle CD'er eller fra de CD'er, du har angivet.

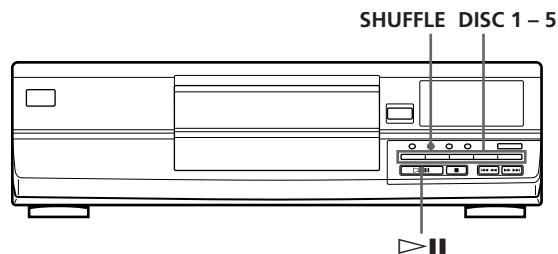

Tilfældig rækkefølge (Shuffle Play) af spor fra alle CD'er

Du kan spille alle sporene fra alle CD'er i tilfældig rækkefølge.

- 1 Tryk på SHUFFLE flere gange, indtil "ALL DISCS" vises på displayet.
- 2 Tryk på **▷||**, når du vil starte ALL DISCS afspilningen i tilfældig rækkefølge. Indikationen **[]** vises, mens afspilleren spiller sporene i tilfældig rækkefølge.

Annullering af afspilning i tilfældig rækkefølge

Tryk på CONTINUE.

☛ Du kan starte Shuffle Play under afspilningen
Tryk på SHUFFLE, og afspilningen i tilfældig rækkefølge starter med det aktuelle spor.

☛ Du kan specificere CD'er under afspilningen i tilfældig rækkefølge (vælg Shuffle Play)
Du kan udvælge CD'er, mens ALL DISCS afspilles tilfældigt, og sporene på de udvalgte CD'er afspilles i tilfældig rækkefølge.
Der vises halvcirkler rundt om de specificerede CD'er på displayet. Tryk på DISC 1 – 5, når du vil annullere CD'erne. Halvcirklerne forsvinder.
Tryk to gange på SHUFFLE, når du vil returnere til afspilning af ALL DISCS i tilfældig rækkefølge.

Afspilning af én CD i tilfældig rækkefølge

Du kan afspille alle spor på en bestemt CD i tilfældig rækkefølge.

- 1 Tryk på SHUFFLE flere gange, indtil "1 DISC" vises på displayet.
- 2 Tryk på DISC 1 – 5, når du vil starte afspilningen af 1 DISC i tilfældig rækkefølge.
Indikationen  vises, mens afspilleren spiller sporene i tilfældig rækkefølge.

Annullering af afspilning i tilfældig rækkefølge
Tryk på CONTINUE.

☛ Du kan starte Shuffle Play under afspilningen
Tryk på SHUFFLE, og afspilningen i tilfældig rækkefølge starter med det aktuelle spor.

Sådan opretter du dit eget program (Program Play)

Du kan bestemme rækkefølgen, som sporene på CD'en skal afspille i, hvis du opretter dit eget program. Programmet kan indeholde op til 32 trin.

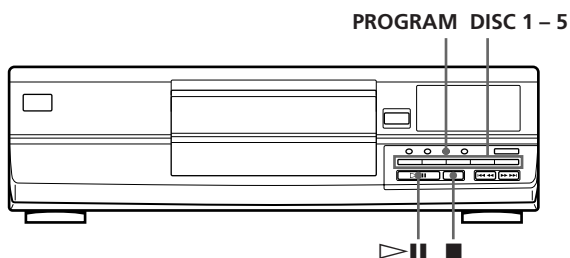

- 1 Tryk på PROGRAM.
"PROGRAM" vises på displayet.
Hvis du allerede har gemt et program, vises programmets sidste trin på displayet. Hvis du vil slette hele programmet, skal du trykke på , indtil "ALL CLR" vises i ca. 2 sekunder på displayet (se side 11).
- 2 Tryk på DISC 1 – 5 for at vælge CD'en.

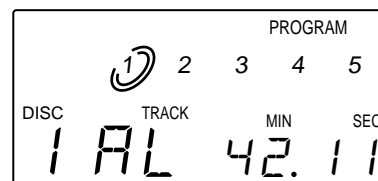

"AL" på displayet står for alle spor.
Hvis du vil programmere en hel CD som ét trin, skal du springe trin 3 og 4 over og fortsætte med trin 5.

- 3 Tryk på  eller  for at vælge et spor.
Det valgte spornummer og den samlede spilletid blinker på displayet.

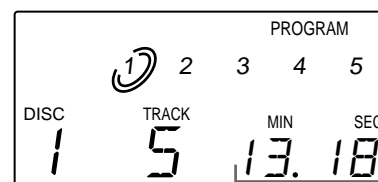

Samlet spilletid

- 4 Tryk på PROGRAM.
"PROGRAM", spornummer og rækkefølgen vises i ca. 3 sekunder på displayet. Derefter vises displayet fra trin 3 igen.

Sidste programmerede spor Rækkefølge

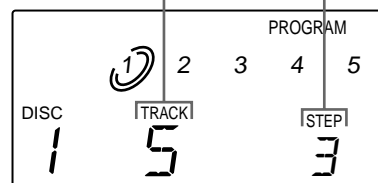

- 5 Gør følgende, hvis du skal programmere andre CD'er eller spor:

Hvis du vil programmere	Skal du gentage trin(nene)
Andre CD'er	2
Andre spor på samme CD	3 og 4
Andre spor på andre CD'er	2, 3 og 4

- 6 Tryk på **▷||**, når du vil starte den programmerede afspilning.

Annullering af programmeret afspilning

Tryk på CONTINUE.

💡 Du kan oprette dine egne programmer, mens du kontrollerer titlerne på CD'erne

Følg trin 1 til 6, når frontdækslet er åbent, og tryk på DISC SKIP for at kontrollere titlerne på CD'erne. Bemærk, at trinnet automatisk slettes, hvis det programmerede spornummer ikke findes på CD'en.

💡 Programmet bevares, når den programmerede afspilning afsluttes

Tryk på **▷||**, hvis du vil spille samme program igen.

💡 Programmet bevares, indtil du sletter det eller slukker for afspilleren.

Hvis du skifter CD'er, bevares de programmerede CD- og spornumre, men afspilleren spiller kun de eksisterende CD- og spornumre. De CD'er og spor, der ikke findes i afspilleren eller på CD'en, slettes fra programmet, og resten af programmet afspilles i den programmerede rækkefølge.

Bemærk

Den samlede spilletid vises ikke, når:

- Du har programmeret et spor med et nummer, der er større end 20.
- Programmets samlede spilletid overstiger 200 minutter.
- Frontdækslet åbnes.

Ændring af sporenes rækkefølge

Du kan ændre i programmet, før du begynder at spille det.

Hvis du vil	Skal du trykke på
Slette sidste trin i et program	■. Hver gang du trykker på knappen, slettes det sidste trin.
Ændre programmet fuldstændigt	■ indtil "ALL CLR" vises på displayet. Opret et nyt program ifølge programmeringsproceduren.

CD'er

Håndtering af CD'er

- Berør aldrig CD'ens overflade. Tag fat i kanten for at bevare CD'en ren.
- Sæt ikke papir eller tape på CD'en.

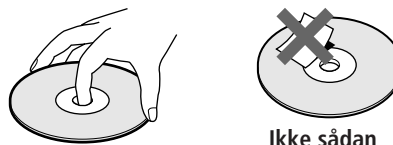

- Udsæt ikke CD'er for direkte sollys eller varmekilder, f.eks. varmluftsblæser, og efterlad dem ikke i en bil parkeret i direkte sollys, da temperaturen inde i bilen kan stige voldsomt.
- Brug aldrig de stabilisatorer, der fås i handlen. De kan ødelægge både CD og afspiller.
- Anbring altid CD'en i kassetten, når den ikke afspilles.

Om rengøring

- Rengør CD'en med en renseklud, før den afspilles. Aftør den fra centrum og ud.

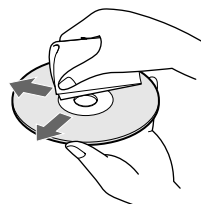

- Brug aldrig opløsningsmidler, som f.eks. benzin, fortynder, de rensesvæsker, der findes i handlen, eller antistatisk spray til LP'er.

Fejlfinding

Hvis du oplever nogle af nedenstående problemer, når du bruger afspilleren, kan du bruge denne vejledning i fejlfinding som en hjælp til at løse problemet. Hvis det ikke løser problemet, bør du kontakte nærmeste Sony-forhandler.

Der er ingen lyd.

- ➔ Kontrollér, at afspilleren er tilsluttet korrekt.
- ➔ Kontrollér, at du betjener forstærkeren korrekt.

CD'en spiller ikke

- ➔ Der er ingen CD i afspilleren (der står "no DISC"). Indsæt en CD.
- ➔ Placér CD'en i CD-skuffen med titlen opad.
- ➔ Rengør CD'en (side 11).
- ➔ Der er fugt i afspilleren. Fjern CD'en, og lad afspilleren stå tændt i ca. en time (side 2).

Afspilleren fungerer ikke korrekt.

- ➔ Chipsene i mikrocomputeren fungerer muligvis ikke korrekt. Sluk, og tænd for afspilleren for at nulstille den.

Specifikationer

Compact disc-afspiller

Laser	Halvlederlaser ($\lambda = 780 \text{ nm}$) Udstrålingsvarighed: kontinuerlig
Laser-output	Max 44,6 μW * * Outputtet er den målte værdi ved en afstand på 200 mm fra objektivets overflade på den optiske opsamlingsboks med 7 mm kontur.
Frekvens	2 Hz til 20 kHz $\pm 1,0 \text{ dB}$
Signal/støjforhold	Over 100 dB
Dynamisk område	Over 96 dB
Harmonisk forvrængning	Under 0,01%
Kanaladskillelse	Over 86 dB

Udgange

	Bøsningstype	Maksimalt udgangsniveau	Belastningsimpedans
LINE OUT	Standard jackbøsninger	2 V (ved 50 kilohm)	Over 10 kilohm

Generelt

Strømkrav	220 V – 230 V vekselstrøm, 50/60Hz
Strømforbrug	10 W
Mål (ca.) (b/h/d)	430 × 135 × 400 mm inkl. fremstående dele
Vægt (ca.)	4,5 kg

Vedlagt tilbehør

Lydkabel (2 standardstik - 2 standardstik) (1)

Design og specifikationer kan ændres uden varsel.

Stikordsregister

A, B, C, D, E,

- Afspilning
 - Fortsat afspilning 6
 - Programmaret afspilning 10
 - Gentaget afspilning 9
 - Tilfældig afspilning 9
- AMS 9
- Automatic Music Sensor. *Se* AMS

F, G

- Fejlfinding 12
- Finde. *Se* Søgning
- Fortsat afspilning 6
- Gentagelse 9

H, I, J, K, L

- Håndtering af CD'er 11

M, N, O, P, Q, R

- Program 10
- ændring 11

S, T



- Samlet spilletid 8
- Shuffle Play (tilfældig afspilning) 9
- Skift CD, mens der afspilles en anden CD 8
- Søgning
 - ved at overvåge 9
 - ved at kigge på displayet 9
 - ved hjælp af AMS 9
- Tilfældig afspilning (Shuffle Play) 9
- Tilslutninger 4
 - oversigt 4
- Tislutter 4

U, V, W, X, Y, Z

- Udpakning 4

Oversigt over knapper m.m.

Knapper

- CONTINUE 7
- DISC 1-5 6
- DISC SKIP 6
- OPEN 6
- PROGRAM 10
- REPEAT 9
- SHUFFLE 9
-  7
-  7
-  7,9

Kontakt

- POWER 6

Andet

- Afspilleplacering 6
- CD-rum 6
- CD-skuffe 6
- Display 8
- Ilægningsplacering 6

VAROITUS

Tulipalo- ja sähköiskuvaaran vuoksi älä saata laitetta alttiiksi sateelle tai kosteudelle. Sähköiskun välttämiseksi älä avaa laitteen koteloä. Ota tarvittaessa yhteys valtuutettuun huoltoon.

Tämän tuotteen laserkomponentti pystyy lähettämään luokan 1 rajan ylittävää säteilyä.



Tämä laite on luokiteltu 1-luokan lasertuotteeksi. Tästä kertova etiketti (CLASS 1 LASER PRODUCT) on laitteen takaosassa.

Seuraava varoitusetiketti on laitteen sisällä.



Varotoimet

Turvallisuus

- Varoitus — Optisten instrumenttien käyttö tämän laitteen kanssa voi vahingoittaa silmiä.
- Jos kotelon sisäpuolelle joutuu nestettä tai jokin kiinteä esine, irrota soittimen verkkojohto ja tarkistuta soitin valtuutetulla huoltohenkilökunnalla, ennen kuin otat sen jälleen käyttöön.

Virtalähteet

- Ennen kuin otat soittimen käyttöön, tarkista, että soittimen käyttöjännite on sama kuin käytettävän sähköverkon. Soittimen käyttöjännite ilmenee sen takana olevasta arvokilvestä.
- Soitinta ei ole kytketty irti virtalähteestä (verkkovirrasta), jos virtajohto on kytketty pistorasiaan, vaikka soittimesta itsestään olisi katkaistu virta.
- Jos et aio käyttää soitinta vähään aikaan, irrota sen verkkojohto pistorasiasta. Irrota verkkojohto aina vetämällä pistokkeesta; älä koskaan vedä johdosta.
- Verkkojohdon saa vaihtaa ainoastaan valtuutettu huoltoliike.

Sijoittaminen

- Sijoita soitin paikkaan, jossa on riittävä ilmanvaihto, jotta laitteen sisäosat eivät pääse kuumentumaan.
- Älä sijoita soitinta pehmeälle alustalle, kuten matolle, joka voisi tukkia pohjassa olevat ilmanvaihtoreiät.
- Älä sijoita soitinta lähelle lämmönlähteitä, kuten lämpöpattereita tai ilmalakanavia, tai suoraan auringonvaloon, äläkä saata laitetta alttiiksi pölylle, tärinälle tai iskuille.

Käyttö

- Jos soitin tuodaan suoraan kylmästä lämpimään paikkaan, kosteus saattaa tiivistyä soittimen sisälle ja aiheuttaa häiriöitä soittimen toimintaan. Jos näin käy, poista levy ja jätä soittimeen virta noin tunniksi, kunnes kosteus haihtuu.

Puhdistaminen

- Puhdista kotelo, paneeli ja säätimet puhdistusaineeseen hieman kostutetulla pehmeällä kankaalla. Älä käytä mitään liuotinta, kuten alkoholia tai bensiiniä.

Jos sinulla on soitinta koskevia kysymyksiä tai pulmia, voit kääntyä Sony-kauppiasi puoleen.

Tervetuloa!

Kiitos, että valitsit Sony CD-soittimen. Lue tämä ohjekirja huolellisesti, ennen kuin käytät laitetta, ja säilytä se myöhempää tarvetta varten.

Tämä käyttöohje

Tämän ohjekirjan ohjeet koskevat laitetta CDP-CE105.

Merkintätavat

- Tässä käyttöohjeessa käytetään seuraavaa kuvaketta:



Sillä on merkitty vihjeet ja neuvot, jotka helpottavat kyseistä toimenpidettä.

SISÄLLYSLUETTELO

Käyttöönotto

Pakkauksen avaaminen	4
Laitteen kytkeminen	4

CD-levyn soittaminen	6
----------------------------	---

CD-levyjen soittaminen

Näytön käyttäminen	8
Levyn vaihtaminen levyn kuuntelun aikana	8
Siirtyminen tiettyyn levyyn	8
Siirtyminen tiettyyn kappaleeseen tai kappaleen kohtaan	9
Kappaleiden toistuva soitto (Repeat play)	9
Kappaleiden soitto satunnaisessa järjestyksessä (Shuffle Play)	9
Kappaleiden soitto halutussa järjestyksessä (Program Play)	10

Lisätietoja

Huomautuksia CD-levyistä	11
Vianmääritys	12
Tekniset tiedot	12

Hakemisto

Hakemisto	13
-----------------	----

Pakkauksen avaaminen

Varmista, että pakkaus sisältää seuraavat osat:

- Audioliitäntäjohto (1)

Laitteen kytkeminen

Yleistä

Tässä luvussa kerrotaan, kuinka CD-soitin kytketään vahvistimeen. Muista sammuttaa kaikki laitteet ennen kytkentöjen tekemistä.

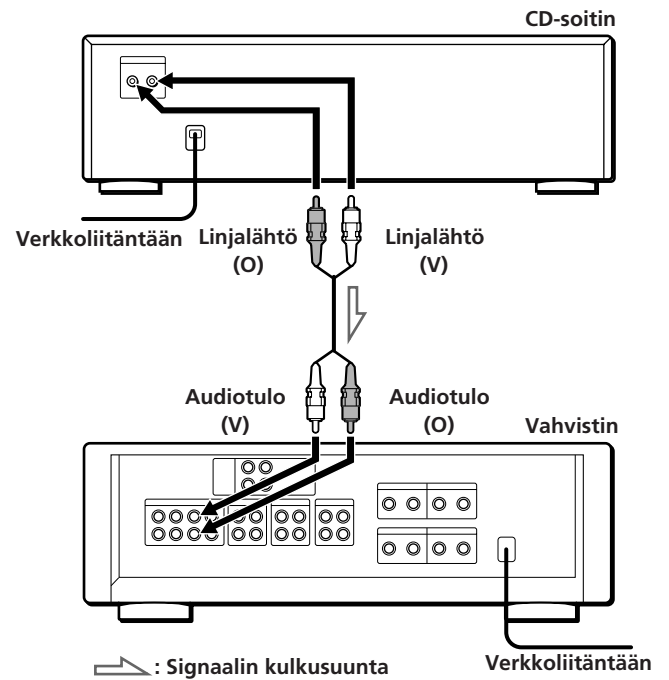

Tarvittavat johdot

Audioliitäntäjohto (vakiovaruste) (1)

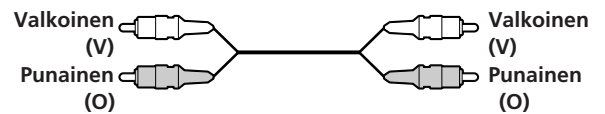

Kytkennät

Kun kytket audioliitäntäjohdon, noudata liitännän värikoodeja: punainen pistoke (oikea) punaiseen vastakkeeseen ja valkoinen pistoke (vasen) valkoiseen vastakkeeseen. Työnnä pistokkeet tukevasti paikalleen kohinan ja muiden häiriöäänten välttämiseksi.

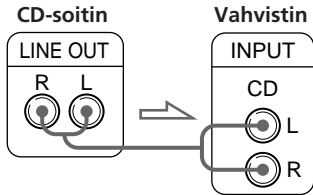

Verkkojohdon kytkeminen

Kytke verkkovohto pistorasiaan.

Soittimen siirtäminen

Ennen kuin siirrät soitinta, palauta soittimen sisäiset mekanismit alkuasentoon seuraavien ohjeiden mukaan.

- 1 Poista kaikki levyt levylautaselta.
- 2 Sulje levylautanen ja odota, että näyttöön tulee "no dISC".
- 3 Sammuta soitin painamalla POWER-painiketta.

CD-levyn soittaminen

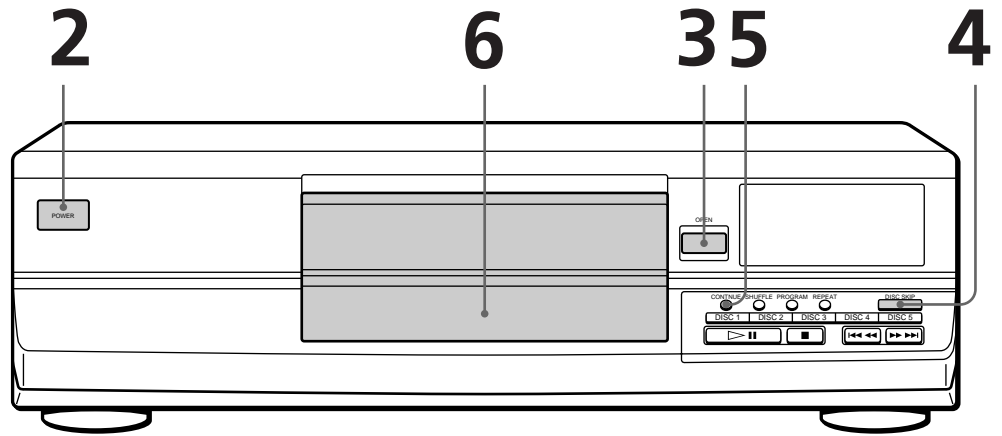

- Katso kytkentäohjeet sivuilta 4 – 5.

1 Kytke vahvistimeen virta ja valitse äänilähteeksi CD-soitin, jotta saat soittimen äänen kuuluviin.

2 Kytke soittimeen virta painamalla POWER.

3 Paina OPEN ja aseta levy avoimena olevaan levypesään.

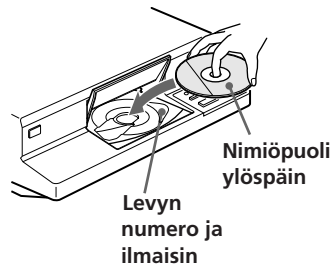

Aseta levy levypesään, kun ilmaisin on syttynyt.

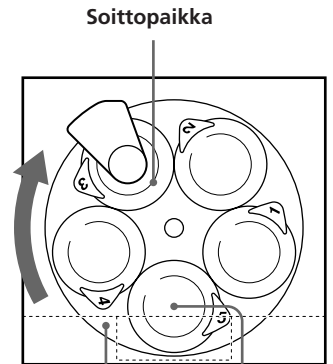

Levylautanen Latauspaikka

💡 Voit valita soitettavan levyn
Paina jotain levypainiketta (DISC 1 – 5). Levylautanen siirtyy eteenpäin, ja voit asettaa levyn johonkin tyhjästä levypesistä (latauspaikka).

4 Jos haluat asettaa lisää levyjä, paina DISC SKIP ja aseta levyt siinä järjestyksessä, jossa haluat kuunnella ne.

Joka kerta, kun painat tätä painiketta, levylautanen kääntyy ja voit asettaa levyjä tyhjiin levypesiin.

Soitin toistaa ensimmäisenä latauspaikassa olevan levyn.

5 Paina CONTINUE ja valitse soittotavaksi joko ALL DISCS (kaikki levyt) tai 1 DISC Continuous Play (yhden levyn jatkuva soitto).

Kun painat CONTINUE-painiketta useita kertoja, näyttöön tulee vuorotellen "ALL DISCS" tai "1 DISC".

Kun valitset	Soitin soittaa
ALL DISCS	Kaikki soittimeen asetetut levyt peräkkäin levyn numeroiden osoittamassa järjestyksessä
1 DISC	Vain soitettavaksi valitsemasi levy

6 Sulje etulevy ja aloita soitto painamalla . Säädä äänenvoimakkuus vahvistimesta.





 **Voit valita ensiksi soitettavan levyn**
Paina jotain levyäpainiketta DISC 1 – 5, kun olet sulkenut etulevyn.
Jos valitsemassasi levy paikassa ei ole numeroa, levylautanen siirtyy eteenpäin ja soittaa seuraavan levyn.

Huomautus
Kun levyn soitto loppuu etulevyn ollessa auki, soitin lopettaa toiston.
Jos haluat soittaa muita levyjä, sulje etulevy ja paina jotain levyäpainiketta DISC 1 – 5.

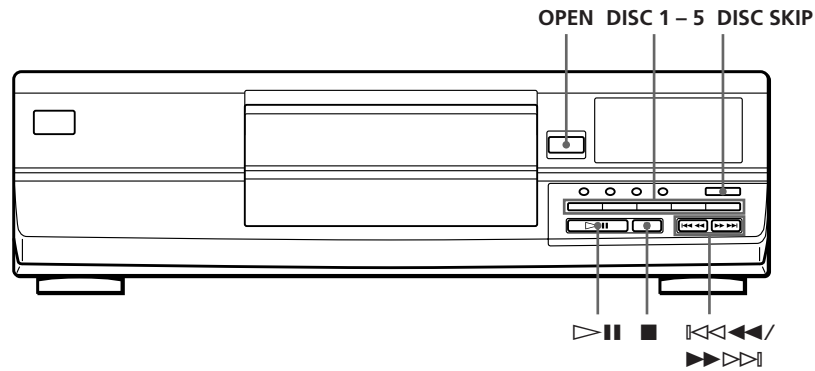
Soiton lopettaminen

Paina .



Toiminto	Paina
Tauko	
Jatka soittoa tauon jälkeen	
Siirry seuraavaan kappaleeseen	
Siirry edelliseen kappaleeseen	
Siirry seuraavaan levyyn	DISC SKIP
Valitse tietty levy	DISC 1 – 5
Poista levy	OPEN

Näytön käyttäminen

Näyttö kertoo tietoja levyistä.

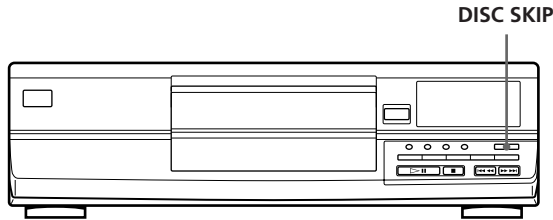

Kappaleiden määrän ja kokonaissoittoajan tarkistaminen

Sulje etulevy.

Näytössä näkyy soitettavan levyn numero, kappaleiden määrä ja levyn kokonaissoittoaika.

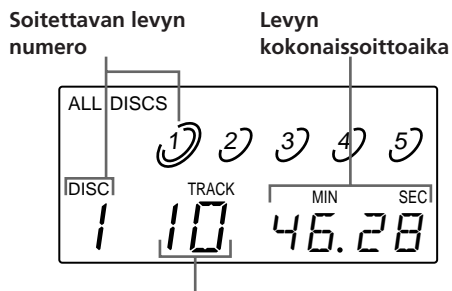

Kappaleiden lukumäärä

Nämä tiedot tulevat näyttöön myös silloin, kun painat DISC SKIP soiton ollessa pysähdyksissä.

Levyn numeroa koskevia huomautuksia

- Kaksinkertainen ympyrä levyn numeron ympärillä kertoo, että levy on soittovalmis.
- Kun laite havaitsee levypesän tyhjäksi, levyn numero häviää näytöstä.

Näytön tiedot levyn soiton aikana

Levyn soiton aikana näytössä näkyy soitettavan levyn numero, kappaleen numero ja kappaleen soittoaika.

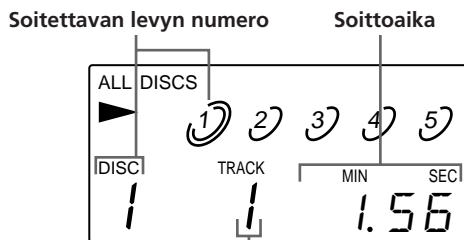

Soitettavan kappaleen numero

Levyn vaihtaminen levyn kuuntelun aikana

Voit avata laitteen etulevyn levyn soiton aikana ja vaihtaa levylautasella olevia levyjä keskeyttämättä soitettavana olevan levyn kuuntelua.

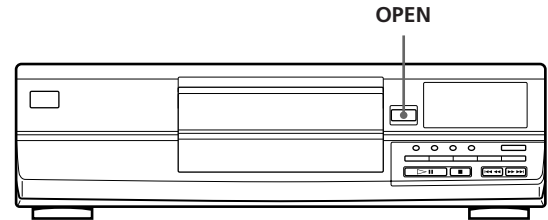

1 Paina OPEN ja vaihda latauspaikassa oleva levy.

2 Sulje etulevy.

Jos valitset jatkuvan soiton ja kaikki levyt (ALL DISCS), vaibdetun levyn numero alkaa vilkkua. Soitettavana olevan levyn soitto lakkaa, ja levy, jonka numero vilkkuu, alkaa soida.

Huomautus

Jos painat jotain painiketta levyn numeron vilkkuessa, numeron vilkkuminen lakkaa ja soitin palaa samaan toimintotilaan, jossa se oli ennen levyn vaihtamista.

Siirtyminen tiettyyn levyyn

Voit siirtyä mihin tahansa levyyn ennen levyn soittamista tai soiton aikana.

DISC 1 – 5 DISC SKIP

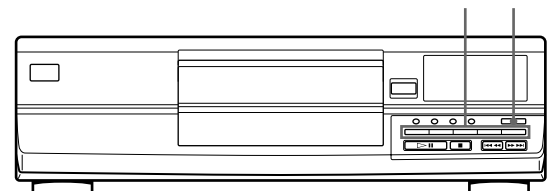





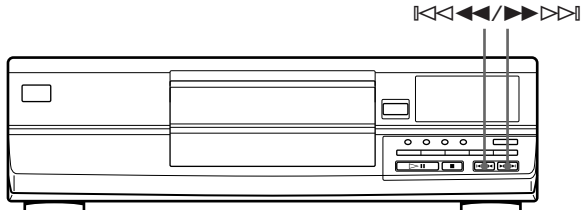

Kun haluat siirtyä	paina
seuraavaan levyyn.	DISC SKIP levyn soiton aikana.
suoraan tiettyyn levyyn.	DISC 1 – 5.



Siirtyminen tiettyyn kappaleeseen tai kappaleen kohtaan

Levyn soiton aikana voit siirtyä nopeasti mihin tahansa kappaleeseen käyttämällä  (AMS: Automatic Music Sensor) -painikkeita. Voit myös etsiä tietyn kohdan kappaleesta levyn soidessa.



Kun haluat siirtyä	paina
seuraavaan tai sitä seuraaviin kappaleisiin.	 toistuvasti, kunnes löydät kappaleen.
soivan kappaleen alkuun tai sitä edeltäviin kappaleisiin.	 toistuvasti, kunnes löydät kappaleen.
kappaleen tiettyyn kohtaan ääntä tarkkaillen.	 (eteenpäin) tai  (taaksepäin) ja pidä painiketta alhaalla, kunnes löydät haluamasi kohdan.
nopeasti kappaleen tiettyyn kohtaan tarkkaillen näyttöä taun aikana.	 (eteenpäin) tai  (taaksepäin) ja pidä painiketta alhaalla, kunnes löydät haluamasi kohdan. Ääni ei kuulu toiminnon aikana.

Huomautus

Jos näytössä näkyy "77", levy on edennyt loppuun saakka painaessasi -painiketta. Voit palata takaisin päin painamalla .

Kappaleiden toistuva soitto (Repeat Play)

Voit soittaa levyjä tai kappaleita toistuvasti missä tahansa soittotilassa.

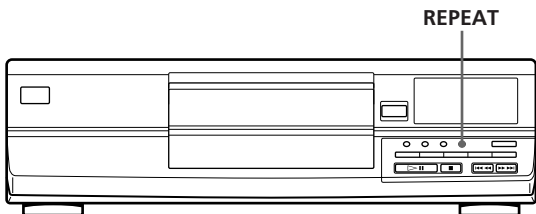

Paina REPEAT levyn soidessa. Näyttöön tulee "REPEAT". Soitin toistaa levyt tai kappaleet seuraavasti:

Kun soittotila on:	soitin toistaa jatkuvasti
kaikkien levyjen jatkuva soitto (ALL DISCS) (sivu 7)	kaikkien levyjen kaikki kappaleet.
yhden levyn jatkuva soitto (1 DISC) (sivu 7)	soitettavan levyn kaikki kappaleet.
kaikkien levyjen satunnaissoitto (ALL DISCS) (sivu 9)	kaikkien levyjen kaikki kappaleet satunnaisessa järjestyksessä.
yhden levyn satunnaissoitto (1 DISC) (sivu 10)	soitettavan levyn kaikki kappaleet satunnaisessa järjestyksessä.
ohjelmoitu soitto (sivu 10)	samaa ohjelmaa.

Toiston lopettaminen

Paina toistuvasti REPEAT, kunnes "REPEAT" häviää näytöstä.

Soivan kappaleen toistuva soitto

Voit soittaa toistuvasti parhaillaan soivan kappaleen.

Kun haluamasi kappale soi, paina toistuvasti REPEAT, kunnes näyttöön tulee "REPEAT 1".

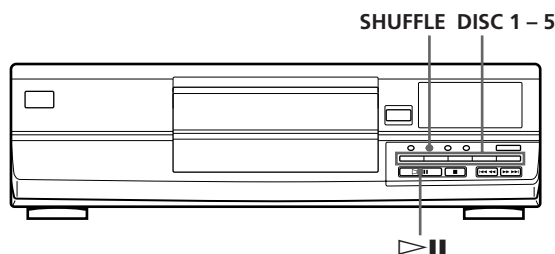

Kappaleiden soitto satunnaisessa järjestyksessä (Shuffle Play)

Halutessasi soitin "sekoittaa" kappaleet ja soittaa ne satunnaisessa järjestyksessä. Soitin soittaa satunnaisessa järjestyksessä joko kaikkien levyjen kaikki kappaleet tai valitun levyn kaikki kappaleet.



Kaikkien levyjen satunnaissoitto

Voit soittaa kaikkien levyjen kaikki kappaleet satunnaisessa järjestyksessä.

- 1 Paina toistuvasti SHUFFLE, kunnes näyttöön tulee "ALL DISCS".
- 2 Aloita kaikkien levyjen satunnaissoitto painamalla . Näytössä näkyy -ilmaisim, kun satunnaissoitto on valittu.

Satunnaissoiton lopettaminen

Paina CONTINUE.

- ☀️ Voit aloittaa satunnaissoiton milloin tahansa levyn toiston aikana**
Paina SHUFFLE, jolloin satunnaissoitto alkaa parhaillaan soivasta kappaleesta.

- ☀️ Voit valita soitettavat levyt satunnaissoiton aikana (Select Shuffle Play)**
Voit valita soitettavat levyt kaikkien levyjen (ALL DISCS) satunnaissoiton aikana, jolloin valittujen levyjen kappaleet soivat satunnaisessa järjestyksessä. Ainoastaan soitettaviksi valittujen levyjen numerot on ympyröity levyn näytössä. Voit peruuttaa valinnan painamalla uudelleen jotain levypainiketta DISC 1 - 5. Ympyrät häviävät.
Voit palata kaikkien levyjen (ALL DISCS) satunnaissoittoon painamalla kahdesti SHUFFLE-painiketta.

Yhden levyn satunnaissoitto

Voit soittaa valitun levyn kappaleet satunnaisessa järjestyksessä.

- 1** Paina toistuvasti SHUFFLE, kunnes näyttöön tulee "1 DISC".
- 2** Aloita valitun levyn (1 DISC) satunnaissoitto painamalla jotain levypainiketta DISC 1 - 5. Näytössä näkyy []-ilmaisim, kun satunnaissoitto on valittu.

Satunnaissoiton lopettaminen

Paina CONTINUE.

- ☀️ Voit aloittaa satunnaissoiton milloin tahansa levyn toiston aikana**
Paina SHUFFLE, jolloin satunnaissoitto alkaa parhaillaan soivasta kappaleesta.

Kappaleiden soitto halutussa järjestyksessä (Program Play)

Voit järjestää levyllä olevat kappaleet haluamaasi järjestykseen ja laatia näin oman soitto-ohjelmasi. Ohjelma voi sisältää enintään 32 kappaletta.

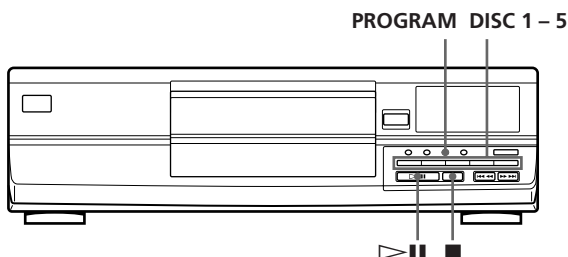

- 1** Paina PROGRAM. Näyttöön tulee "PROGRAM". Jos ohjelma on jo tallennettu, ohjelman viimeinen vaihe näkyy näytössä. Jos haluat poistaa koko ohjelman, paina ■, kunnes näyttöön tulee "ALL CLr" noin kahden sekunnin ajaksi (ks. sivu 11).
- 2** Valitse levy painamalla jotain levypainiketta DISC 1 - 5.

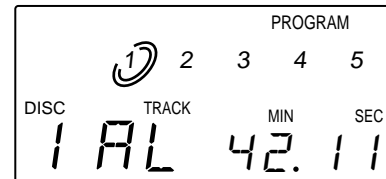

Näytön teksti "AL" tarkoittaa kaikkia kappaleita. Jos haluat ohjelmoida koko levyn yhdeksi ohjelman kohdaksi, ohita vaiheet 3 ja 4 ja siirry suoraan vaiheeseen 5.

- 3** Valitse kappale painamalla ►►►► tai ◀◀◀◀. Valitun kappaleen numero ja soittoaika vilkkuvat näytössä.

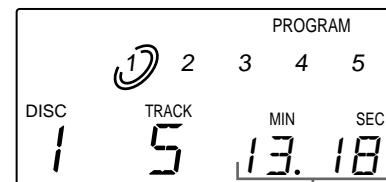

Kokonaissoittoaika

- 4** Paina PROGRAM. "PROGRAM", kappaleen numero ja tiedot soittajärjestyksestä näkyvät näytössä noin 3 sekunnin ajan, minkä jälkeen näyttö palaa takaisin vaiheeseen 3.

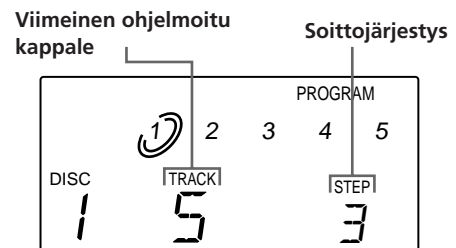

- 5 Jos haluat ohjelmoida lisää levyjä tai kappaleita, toimi näin:

Jos haluat ohjelmoida:	toista vaihe(et)
muita levyjä.	2
muita kappaleita samalta levyltä.	3 ja 4
muita kappaleita muilta levyiltä.	2, 3 ja 4

- 6 Aloita ohjelman soitto painamalla ▷||.

Ohjelman soiton keskeyttäminen.

Paina CONTINUE.

☀️ Voit laatia ohjelman samalla, kun tarkistat levyjen nimiä.

Etulevyn ollessa auki voit tarkistaa levyjen nimiä painamalla DISC SKIP ja toistaa samalla vaiheet 1 – 6. Huomaa, että mikäli levyllä ei ole ohjelmoimaasi kappaletta, kappale poistetaan ohjelmasta automaattisesti.

☀️ Ohjelma säilyy laitteen muistissa myös ohjelmoidun soiton päätyttyä.

Voi toistaa saman ohjelman painamalla ▷||.

☀️ Ohjelma säilyy laitteen muistissa, kunnes poistat sen tai katkaiset laitteesta virran.

Ohjelmoimasi levyt ja kappaleiden numerot säilyvät muistissa, vaikka vaihtaisit levyjä. Laitte soittaa vain ne levyt ja kappaleet, jotka se löytää. Laitte poistaa ohjelmasta ne levyt ja kappaleet, joita se ei löydä, ja loput ohjelmasta soitetään ohjelmoidun järjestyksen mukaan.

Huomautus

- Kokonaissoittoaika ei tule näyttöön, jos
- olet ohjelmoinut kappaleen, jonka järjestysnumero on suurempi kuin 20
- ohjelman kokonaissoittoaika ylittää 200 minuuttia
- etulevy avataan.

Kappaleiden järjestyksen muuttaminen

Voit muuttaa ohjelmaa ennen sen soittamista.

Jos haluat	Paina
poistaa ohjelman viimeisen kappaleen,	■. Joka kerta, kun painat tätä painiketta, ohjelman viimeinen kappale poistetaan.
muuttaa koko ohjelman,	■ kunnes näytössä näkyy "ALL CLR". Laadi uusi ohjelma annettujen ohjeiden mukaan.

Huomautuksia CD-levyistä

CD-levyjen käsittely

- Tartu levyihin aina niiden reunoista, jotta levyt pysyisivät puhtaina. Älä kosketa levyn pintaa.
- Älä kiinnitä levyyn paperia tai teippiä.

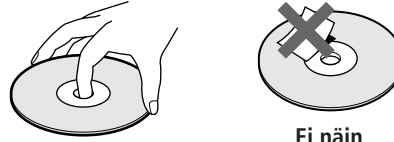

- Älä jätä levyjä suoraan auringonvaloon tai lähelle lämmönlähteitä äläkä myöskään autoon, joka on pysäköity suoraan auringonvaloon, sillä lämpötila auton sisällä saattaa kohota huomattavasti.
- Älä käytä mitään kaupasta ostettuja vakaimia. Niiden käyttö saattaa vahingoittaa levyä ja soitinta.
- Säilytä levyä kotelossaan, kun et soita sitä.

Levyjen puhdistaminen

- Puhdista levy puhdistusliinalla, ennen kuin soitat sitä. Pyyhi levyä keskustasta ulos päin.

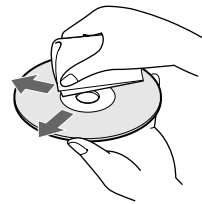

- Älä käytä liuottimia, kuten bensiiniä, tinneriä, kaupasta ostettuja puhdistusaineita tai vinyylilevyille tarkoitettuja antistaattisia suihkeita.

Vianmääritys

Jos soittimen käytössä esiintyy jokin seuraavista vioista, käytä tätä vianmääritysopasta ongelman korjaamiseksi. Jos ohjeista ei ole apua, ota yhteyttä lähimpään Sony-jälleenmyyjään.

Ääntä ei kuulu.

- ➔Tarkista, että soittimen liitännät on tehty kunnollisesti.
- ➔Varmista, että käytät vahvistinta oikein.

CD-levy ei soi.

- ➔Soittimessa ei ole CD-levyä (näytössä näkyy "no DISC"). Aseta soittimeen CD-levy.
- ➔Aseta CD-levy levylautaselle oikein päin, nimiöpuoli ylöspäin.
- ➔Puhdista CD-levy (ks. sivu 11).
- ➔Laitteen sisälle on tiivistynyt kosteutta. Poista levy ja anna soittimen olla virta kytkettynä noin tunnin ajan (ks. sivu 2).

Soitin toimii virheellisesti.

- ➔Laitteen mikropiirien toiminnassa saattaa olla vikaa. Nollaa soitin katkaisemalla virta ja kytkemällä se taas päälle.

Tekniset tiedot

CD-soitin

Laser	Puolijohdelaser ($\lambda = 780 \text{ nm}$) Säteen toiminta: jatkuva
Laser output	Maksimi 44,6 μW * * Tämä arvo on mitattu 200 mm:n etäisyydeltä laserlukupään linssin pinnasta, kun lukupäässä on 7 mm:n aukko.
Taajuusvaste	2 Hz to 20 kHz $\pm 1,0 \text{ dB}$
Häiriöetäisyys	Yli 100 dB
Dynamiikka-alue	Yli 96 dB
Harmoninen särö	Alle 0,01%
Kanavaerotus	Yli 86 dB

Lähtöliitännät

	Vastakkeen tyyppi	Enimmäis-lähtötaso	Kuorma-impedanssi
LINE OUT	Jakki-liitännät	2 V (50 kilo-ohmin kuormaan)	Yli 10 kilo-ohmia

Yleistä

Tehontarve	Vaihtovirta 220 V – 230 V, 50/60Hz
Virrankulutus	10 W
Mitat (noin) (l/k/s)	430 × 135 × 400 mm ulkonevat osat mukaan luettuina
Paino (noin)	4,5 kg

Vakiovarusteet

Audioliitännäjohto (2 RCA-pistoketta – 2 RCA-pistoketta)
(1)

Valmistaja pidättää itsellään oikeuden muuttaa laitteen muotoilua ja ominaisuuksia ilman erillistä ilmoitusta.

Hakemisto

A, B

AMS 9
Automatic Music Sensor. *Katso*
AMS

C, D, E, F, G

CD-levyjen käsittely 11

H, I, J, K

Haku. *Katso* siirtyminen
Jatkuva soitto 7
Kokonaissoittoaika 8
Kytkenät 4
yleistä 4

L, M, N, O

Levyjen valinta
satunnaissoittoon 10
Levyn vaihtaminen levyn
kuuntelun aikana 8
Liitännät 4
Ohjelmointi 10
ohjelman muuttaminen 11

P, Q, R

Pakkauksen avaaminen 4

S

Satunnaissoitto 10
Siirtyminen
AMS:n avulla 9
näyttöä tarkkaillen 9
ääntä tarkkaillen 9
Soitto
jatkuva soitto 7
ohjelman soitto 10
satunnaissoitto 9
toistuva soitto 9

T

Toisto 9

U, V, W, X, Y, Z

Vianmääritys 12

Säädinten nimet

Painikkeet

CONTINUE (jatka) 7
DISC 1 – 5 (levypainikkeet) 6
DISC SKIP (levyn ohitus) 6
OPEN (avaa) 6
PROGRAM (ohjelma) 10
REPEAT (toista) 9
SHUFFLE (satunnaissoitto) 9
▷|| 7
■ 7
|◀◀◀/▶▶▶| 7,9

Kytkin

POWER (virtakytkin) 6

Muut

Latauspaikka 6
Levylautanen 6
Levypesä 6
Näyttö 8
Soittopaikka 6

