

**SONY**<sup>®</sup>

4-131-635-12 (1)

# Micro HI-FI Component System

Brugsanvisning \_\_\_\_\_ DK

Käyttöohjeet \_\_\_\_\_ FI

CMT-LX50WMR



## ADVARSEL

For at reducere risikoen for brand må du ikke dække apparatets ventilationsåbning med aviser, duge, gardiner osv. Du må ikke placere kilder med åben ild, f.eks. tændte stearinlys, på apparatet.

For at reducere risikoen for brand eller elektrisk stød må du ikke udsætte apparatet for dryp eller tilstækning, og du må ikke placere væskefyldte genstande som f.eks. vaser, oven på apparatet.

Enheden må ikke installeres på et indelukket sted, f.eks. i en bogreol eller i et indbygget skab.

Eftersom stikket bruges til at afbryde strømmen til apparatet, skal du slutte apparatet til en lettilgængelig stikkontakt. Hvis du bemærker noget unormalt ved apparatet, skal du med det samme tage stikket ud af stikkontakten.

Undlad at udsætte batterier eller apparater med batterier isat for kraftig varme som f.eks. direkte sollys, ild eller lignende.

Kraftigt lydtryk fra høretelefoner og hovedtelefoner kan medføre tab af hørelsen.

### FORSIGTIG

Brugen af optiske instrumenter sammen med dette produkt medfører risiko for øjenskader.

## Undtagen for kunder i USA og Canada

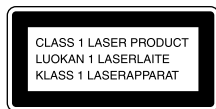

Dette apparat er et CLASS 1 LASER produkt. Denne etikette er anbragt udvendigt på bagsiden af apparatet.

### **Bemærkning til kunder: Følgende oplysninger gælder kun for udstyr, der sælges i lande, hvor EU's direktiver er gældende.**

Producenten af dette produkt er Sony Corporation, 1-7-1 Konan Minato-ku, Tokyo, 108-0075 Japan. Den autoriserede repræsentant for EMC og produktsikkerhed er Sony Deutschland GmbH, Hedelfinger Strasse 61, 70327 Stuttgart, Tyskland. For service eller garanti henvises til de adresser, der er angivet i separate dokumenter vedrørende service og garanti.



**Håndtering af udtjente elektriske og elektroniske produkter (Gælder for den Europæiske Union og andre europæiske lande med separate indsamlingssystemer)**

Dette symbol på produktet eller emballagen angiver, at produktet ikke må behandles som husholdningsaffald. Det skal i stedet indleveres på en deponeringsplads specielt indrettet til modtagelse og oparbejdning af elektriske og elektroniske produkter. Ved at sikre at produktet bortskaffes korrekt, forebygges de eventuelle negative miljø- og sundhedsskadelige påvirkninger, som en ukorrekt affaldshåndtering af produktet kan forårsage. Genindvinding af materialer vil medvirke til at bevare naturens ressourcer. Yderligere information om genindvindingen af dette produkt kan fås hos myndighederne, det lokale renovationselskab eller butikken, hvor produktet blev købt.  
Medfølgende ekstrapudstør: Fjernbetjening



**Fjernelse af udtjente batterier (gælder i den Europæiske Union samt europæiske lande med særskilte indsamlingssystemer)**

Dette symbol på batteriet eller emballagen betyder, at batteriet leveret med dette produkt ikke må bortskaffes som husholdningsaffald. På visse batterier kan dette symbol anvendes i kombination med et kemisk symbol. Det kemiske symbol for kviksølv (Hg) eller bly (Pb) er anført hvis batteriet indeholder mere end 0,0005% kviksølv eller 0,004% bly. Ved at sikre at sådanne batterier bortskaffes korrekt, tilsikres det, at de mulige negative konsekvenser for sundhed og miljø, som kunne opstå ved en forkert affaldshåndtering af batteriet, forebygges. Materiale genindvindingen bidrager ligeledes til at beskytte naturens ressourcer. Hvis et produkt kræver vedvarende elektricitetsforsyning af hensyn til sikkerheden samt ydeevnen eller data integritet, må batteriet kun fjernes af dertil uddannet personale. For at sikre en korrekt håndtering af batteriet bør det udtjente produkt kun afleveres på dertil indrettede indsamlingspladse beregnet til affaldshåndtering af elektriske og elektroniske produkter. Med hensyn til øvrige batterier, se venligst afsnittet der omhandler sikker fjernelse af batterier. Batteriet skal derefter afleveres på et indsamlingsted beregnet til affaldshåndtering og genindvinding af batterier. Yderlige information om genindvinding af dette produkt eller batteri kan fås ved at kontakte den kommunale genbrugsstation eller den butik, hvor produktet blev købt.

### **Bemærkninger om DualDiscs**

En DualDisc er en tosidet disk, der kombinerer dvd-indhold på den ene side med digitalt lydindhold på den anden. Da materialet på lydsiden imidlertid ikke stemmer overens med cd-standarden (Compact Disc), kan afspilning på dette produkt ikke garanteres.

### **Musikdisc'e kodet med teknologi til beskyttelse af ophavsret**

Dette produkt er beregnet til at afspille disc'e, der følger cd-standarden (Compact Disc). Nogle pladeselskaber har her på det seneste lanceret forskellige musikdisc'e kodet med teknologi til beskyttelse af ophavsret. Vær opmærksom på, at der blandt disse disc'e er nogle, der ikke følger cd-standarden, og de kan muligvis ikke afspilles på dette produkt.

### **Bemærkning om indhold, der er ophavsretligt beskyttet**

Den overførte musik må kun benyttes privat. Brug af musikken ud over dette kræver tilladelse fra ejerne af ophavsretten.

### **Bemærkning vedrørende licens og varemærker**

- "WALKMAN" og "WALKMAN"-logoet er registrerede varemærker tilhørende Sony Corporation.
- MPEG Layer-3-audiokodningsteknologi og patenter givet i licens af Fraunhofer IIS og Thomson.
- Windows Media er et registreret varemærke tilhørende Microsoft Corporation i USA og/eller andre lande.
- Ordet Bluetooth og logoerne tilhører Bluetooth SIG, Inc., og al brug af disse varemærker af Sony Corporation sker under licens. Andre varemærker og handelsnavne tilhører de respektive ejere.

# Indholdsfortegnelse

Guide til dele og kontroller ..... 6

## Kom i gang

Sikker tilslutning af anlægget..... 11

Indstilling af uret ..... 14

## Betjening

Afspilning af en CD/MP3-disk..... 15

Lytning til radioen..... 17

Før du bruger din "WALKMAN"  
og USB-enheden sammen med  
anlægget ..... 18

Overførsel af musik fra en disk til  
en "WALKMAN" eller en  
USB-enhed ..... 20

Afspilning af en fil på din  
"WALKMAN" ..... 24

Afspilning af en fil fra  
USB-enheden ..... 26

Fremstilling af dit eget program  
(Programafspilning) ..... 27

Brug af ekstra lydkomponenter.... 29

Justering af lyden..... 29

Ændring af displayet..... 30

Brug af timerne ..... 31

## Yderligere oplysninger

Fejlfinding..... 33

Meddelelser ..... 38

Forholdsregler..... 41

Specifikationer ..... 42

# Guide til dele og kontroller

Denne vejledning beskriver især betjening vha. fjernbetjeningen, men de samme betjeninger kan også udføres med knapperne på apparatet, som har de samme eller tilsvarende navne.

## Hovedenhed

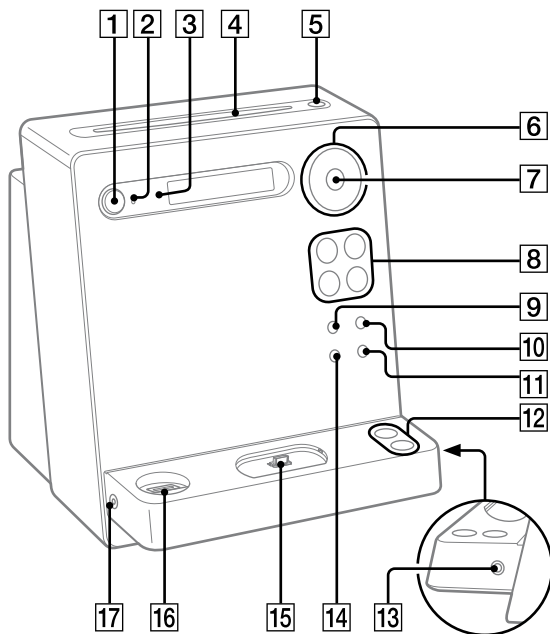

1

**I/⏻** (afbryder)-knap (side 14, 32)

Tryk for at tænde eller slukke for anlægget.

2

**STANDBY**-indikator (side 30, 33)

Lyser, når der slukkes for anlægget.

3

**Fjernbetjeningssensor** (side 33)

4

**Diskåbning**

5

**▲** (skub ud)-knap

Tryk for at skubbe en disk ud.

6

**📁 +/-** (vælg mappe)-knap (side 15, 21, 23, 26, 27)

Tryk for at vælge en mappe.

**TUNE +/-** (indstilling)-knap (side 17)

Tryk for at stille ind på den ønskede station.

**⏮/⏭** (gå tilbage/gå fremad)-knap (side 15, 22, 23, 25, 26, 27)

Tryk for at vælge et spor eller en fil.

**⏮/⏭** (tilbagespoling/hurtigt frem)-knap (side 15, 25, 26)

Tryk for finde et punkt i et spor eller en fil.

7

**ENTER**-knap (side 14, 17, 21, 22, 23, 28, 31, 32)

Tryk for at angive indstillingerne.

8

**Afspilningsknapper og funktionsknapper****▶||** (afspil/pause)-knap (side 15, 24, 25, 26)

Tryk for at starte eller midlertidigt afbryde afspilningen af en disk, en "WALKMAN" eller en valgfri USB-enhed.

**■** (stop)-knap (side 15, 17, 22, 23, 25, 26)

Tryk for at stoppe afspilningen af en disk, en "WALKMAN" eller en valgfri USB-enhed.

**FUNCTION +/-**-knap (side 15, 17, 21, 22, 23, 24, 26, 27, 29)

Tryk for at vælge funktionen.

9

**REC TO USB**-knap (side 21)

Tryk for at overføre musik fra en disk til den tilsluttede valgfri USB-enhed.

10

**REC TO WALKMAN**-knap (side 21)

Tryk for at overføre musik fra en disk til den tilsluttede "WALKMAN".

11

**DSGX-knap (side 29)**  
Tryk for at vælge lydeffekten.

12

**VOLUME +/--knap**  
Tryk for at justere lydstyrken.

13

**AUDIO IN-jackstik**  
Tilslut en valgfri lydkomponent.

14

**USB ERASE-knap (side 23)**  
Tryk for at slette lydfiler og -mapper fra den tilsluttede "WALKMAN" eller USB-enhed.  
Når du tilslutter en "WALKMAN", skal du følge fremgangsmåden for tilslutning, der er beskrevet på side 22.

15

**WM-PORT ("WALKMAN"-port) (side 21, 24)**  
Tilslut en "WALKMAN".

16

**⚡ (USB)-port (side 21, 22, 26)**  
Tilslut til en valgfri USB-enhed.

17

**PHONES-jackstik**  
Tilslut hovedtelefonerne.

## Fjernbetjening

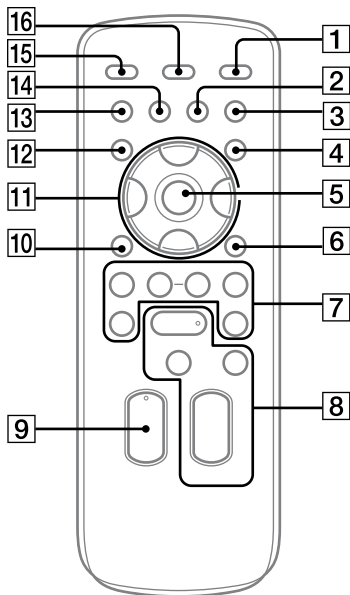

1

**I/⏻ (afbryder)-knap (side 14, 32)**  
Tryk for at tænde eller slukke for anlægget.

2

**CLEAR-knap (side 28)**  
Tryk for at slette et programmeret spor eller en fil.



3

**EQ-knap (side 29)**

Tryk for at vælge lydeffekten.

4

**TIMER MENU-knap (side 14, 31, 32)**

Tryk for at indstille uret og afspilningstimeren.

5

**⊕ (udfør)-knap (side 14, 17, 21, 22, 23, 28, 31, 32)**

Tryk for at angive indstillingerne.

6

**TOOL MENU-knap (side 22, 23)**

Tryk for at slette lydfiler og -mapper fra den tilsluttede "WALKMAN" eller USB-enhed.

Tryk for at vælge, hvilken hukommelse der skal læses til, hvis USB-enheden har mere end én hukommelse.

7

**+/- (indstilling)-knap (side 17)**

Tryk for at stille ind på den ønskede station.

**◀◀/▶▶ (gå tilbage/gå fremad)-knap (side 15, 22, 23, 25, 26, 27)**

Tryk for at vælge et spor eller en fil.

**📁 +/- (vælg mappe)-knap (side 15, 21, 23, 26, 27)**

Tryk for at vælge en mappe.

**◀◀/▶▶ (tilbagespoling/hurtigt frem)-knap (side 15, 25, 26)**

Tryk for finde et punkt i et spor eller en fil.

8

**Afspilningsknapper og funktionsknapper****▶ (afspil)-knap (side 15, 24, 26)**

Tryk for at begynde afspilningen.

**⏸ (pause)-knap (side 15, 25, 26)**

Tryk for midlertidigt at afbryde afspilningen.

**■ (stop)-knap (side 15, 17, 22, 23, 25, 26)**

Tryk for at stoppe afspilningen af en disk, en "WALKMAN" eller en valgfri USB-enhed.

**FUNCTION +/--knap (side 15, 17, 21, 22, 23, 24, 26, 27, 29)**

Tryk for at vælge funktionen.

9

**VOLUME +/--knap**

Tryk for at justere lydstyrken.

10

**↶ RETURN-knap**

Tryk for at komme tilbage til den forrige menu.

**11**

▲/▼/◀/▶-knap (side 14, 25, 31, 32)

Tryk for at vælge menupunkterne.  
Tryk for at springe den næste (forrige) mappe over, når du bruger din "WALKMAN".

**12**

TUNER MEMORY-knap (side 17)

Tryk for at forindstille radiostationen.

**13**

PLAY MODE/TUNING MODE-knap (side 16, 17, 26, 27, 28)

Tryk for at vælge afspilningstilstand for en disk eller en valgfri USB-enhed.  
Tryk for at vælge indstilling af stationer.

**14**

REPEAT/FM MODE-knap (side 15, 17, 26)

Tryk for at lytte flere gange til en disk, et enkelt spor eller en fil.  
Tryk for at vælge FM-modtagelse (mono eller stereo).

**15**

SLEEP-knap (side 31)

Tryk for at indstille sleeptimeren.

**16**

DISPLAY-knap (side 28, 30)

Tryk for at ændre oplysningerne på displayet.

## Sikker tilslutning af anlægget

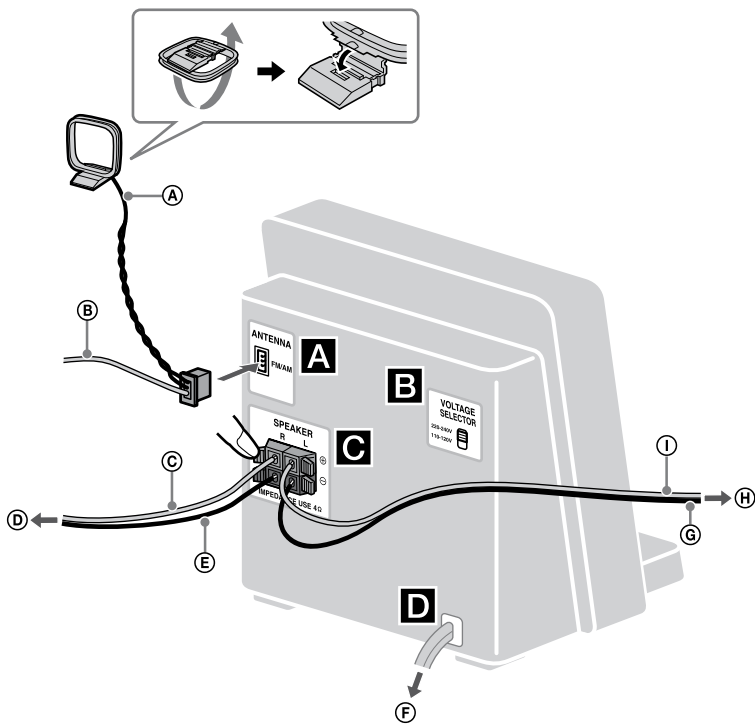

- Ⓐ AM-rammeantenne
- Ⓑ FM-ledningsantenne (Træk den ud vandret.)
- Ⓒ Højttalerledning (Rød/+)
- Ⓓ Til højre højttaler
- Ⓔ Højttalerledning (Sort/-)

- Ⓕ Til stikkontakt i væggen
- Ⓖ Højttalerledning (Sort/-)
- Ⓗ Til venstre højttaler
- Ⓘ Højttalerledning (Rød/+)

Fortsættes

## A Antenner

Find en god placering og en retning, som giver god modtagelse, og sæt derefter antennerne op.

Hold antennerne væk fra højttalerledningerne, netledningen og USB-kablerne for at undgå, at der opfanges støj.

## B Spændingsvælger

På modeller med en spændingsvælger skal VOLTAGE SELECTOR indstilles til den lokale strømspænding.

På latinamerikanske modeller (undtagen den mexicanske model) skal du indstille VOLTAGE SELECTOR til 220 – 240 V eller 110 – 120 V.

## C Højttalere

Indsæt kun den blottede del af kablet.

## D Strøm

Tilslut netledningen til en vægstikkontakt. Hvis stikket ikke passer til stikkontakten, skal du fjerne den medfølgende stikadapter (kun modeller, der er forsynet med en adapter).

## Indsætning af batterier

Skub låget til batterirummet til side, og indsæt de to medfølgende R6-batterier (størrelse AA) med enden mærket  først, så polerne passer som vist nedenfor.

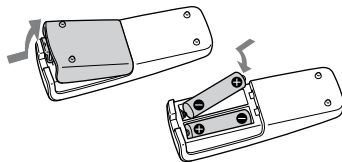

## Bemærkninger

- Ved normal brug bør batterierne kunne holde i ca. seks måneder.
- Anvend ikke nye og brugte batterier eller batterier af forskellige typer samtidig.
- Hvis du ikke bruger fjernbetjeningen i længere tid, skal du fjerne batterierne for at undgå beskadigelser som følge af batterilækage og korrosion.
- Enheder med batterier isat må ikke udsættes for kraftig varme som f.eks. direkte sollys, ild eller lignende.

## Brug af din "WALKMAN"

En "WALKMAN" med en WM-PORT kan sluttes til WM-PORT på apparatet med den medfølgende ovale montering, type A eller B, til "WALKMAN"-modeller. Følg nedenstående trin for at installere og fjerne vha. den ovale montering A.

### Oval montering til "WALKMAN"-modeller

Følgende "WALKMAN"-modeller er kompatible med de medfølgende ovale monteringer.

Sørg for at benytte den ovale montering, der er kompatibel med din "WALKMAN". Monteringstypen (A eller B) er angivet på bunden af hver montering.

#### Type A-stik

##### Kompatible "WALKMAN"-modeller:

NW-S600-serien, NW-S700F-serien, NW-A800-serien, NWZ-A810-serien, NWZ-A820-serien, NWZ-A820K-serien, NWZ-A720-serien, NWZ-S730-serien, NWZ-S630-serien, NWZ-E430-serien

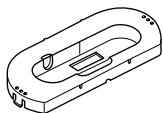

#### Type B-stik

##### Kompatible "WALKMAN"-modeller:

NWZ-S510-serien, NWZ-S610F-serien, NWZ-X1000-serien

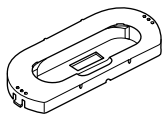

Installer den kompatible oval montering til "WALKMAN".

Juster hullet i WM-PORT med den fremspringende del i venstre side af monteringen.

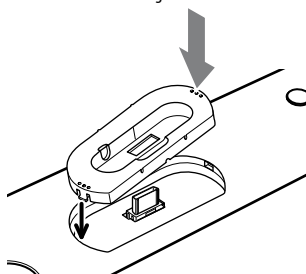

Kom i gang

Fortsættes

## Sådan fjernes den ovale monteringsfat til "WALKMAN"

Tryk nedad i højre side af monteringen.

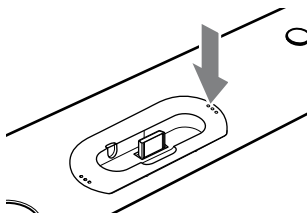

Når venstre side løfter sig, skal du tage fat i monteringen og fjerne den.

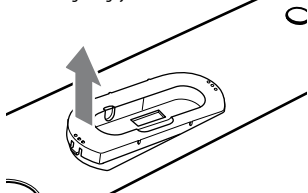

## Indstilling af uret

Brug knapperne på fjernbetjeningen til at indstille uret.

- 1 Tænd for systemet.  
Tryk på I/⏻.
- 2 Vælg indstillingsfunktion for ur.  
Tryk på TIMER MENU.  
Hvis "PLAY SET" blinker, skal du trykke gentagne gange på ⬆/⬇ for at vælge "CLOCK" og derefter trykke på ⊕.
- 3 Indstil klokkeslættet.  
Tryk gentagne gange på ⬆/⬇ for at indstille timetallet, og tryk derefter på ⊕.
- 4 Anvend samme fremgangsmåde for at indstille minuttallet.

### Bemærk

Urindstillingerne mistes, hvis du trækker netledningen ud af stikkontakten, eller hvis der opstår strømsvigt.

### Visning af uret, når der er slukket for systemet

Tryk på DISPLAY. Uret vises i cirka 8 sekunder.

## Afspilning af en CD/ MP3-disk

- 1 Vælg CD-funktionen.  
Tryk gentagne gange på FUNCTION +/-.
- 2 Indsæt en disk.  
Placér en disk i diskåbningen med etiketsiden vendt fremad.

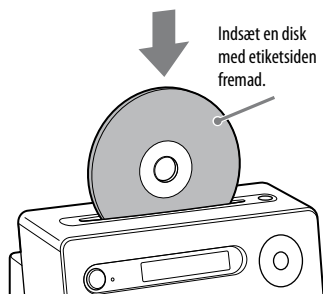

### Bemærkninger

- Når du tænder for anlægget, trækkes disken ikke ind i diskåbningen, før "NO DISC" vises i displayet. Forsøg ikke at skubbe disken ind, før "NO DISC" vises.
- Indsæt ikke en disk, som ikke har standardfacon (f.eks. hjerteformet, firkantet, stjerneformet). Disken kan falde ind i anlægget og forårsage uoprettelig skade.
- Når du trykker på på apparatet og derefter indsætter den disk, der kommer frem i diskåbningen, igen, må du ikke blot skubbe disken ind. Fjern disken fra diskåbningen, og sæt den i igen.
- Sluk ikke for anlægget, når en disk er halvvejs indsat i diskåbningen. Hvis du gør det, kan det bevirke, at disken falder ud.
- Der må ikke benyttes diske med tape, klistermærker eller klister på, da dette kan forårsage funktionsfejl.
- Når du tager disken ud, skal du holde omkring dens kanter. Du må ikke berøre overfladen.

- Du må ikke skubbe en disk ind i diskåbningen, når anlægget er slukket. Hvis du gør det, kan det bevirke, at systemet ikke fungerer korrekt.
- Isæt ikke en 8 cm-disk med en adapter. Hvis du gør det, kan det bevirke, at systemet ikke fungerer korrekt.

### 3 Start afspilningen.



Tryk på (eller på på apparatet).

### Andre betjeninger

For at	Tryk på
Stoppe afspilning midlertidigt	(eller   på apparatet). Tryk på knappen igen for at genoptage afspilningen.
Stoppe afspilning	.
Vælg en mappe på en MP3-disk	+/- gentagne gange.
Vælg et spor eller en fil	.
Finde et punkt i et spor eller en fil	Hold   nede under afspilning, og slip knappen ved det ønskede punkt.
Vælg gentaget afspilning	REPEAT flere gange, indtil "REP" eller "REP1" vises.
Skubbe en disk ud	på apparatet.

Fortsættes

## Sådan ændres afspilningstilstanden



Tryk på PLAY MODE flere gange, mens afspilleren er stoppet. Du kan vælge normal afspilning ("\*" for alle MP3-filer i mappen på disken), blandet afspilning ("SHUF" eller " SHUF" for mappeblanding) eller programafspilning ("PGM").

- \* Når der afspilles en CD-DA-disk (lyd), har  (SHUF)-afspilning den samme funktion som normal (SHUF)-afspilning.

## Bemærkninger om gentaget afspilning

- Alle spor eller filer på en disk afspilles igen op til fem gange.
- "REP1" angiver, at afspilningen af et enkelt spor eller en enkelt fil gentages, indtil du stopper den.

## Bemærkning om blandet afspilningstilstand

Når du slukker for anlægget, slettes den valgte tilstand for blandet afspilning ("SHUF" eller " SHUF"), og afspilningstilstanden går tilbage til normal afspilningstilstand ("").

## Bemærkninger om afspilning af MP3-diske

- Undlad at gemme andre typer filer eller unødvendige mapper på en disk, som indeholder MP3-filer.
- Mapper, som ikke indeholder MP3-filer, springes over.
- MP3-filer afspilles i den rækkefølge, som de optages på disken.
- Anlægget kan kun afspille MP3-filer, som har filtypenavnet ".mp3".
- Selvom filnavnet har filtypen ".mp3", kan afspilning af filen forårsage kraftig støj, hvis filen i virkeligheden er anderledes, og dette kan beskadige højttalersystemet og medføre, at systemet ikke fungerer.
- Det maksimale antal:
  - mapper er 150 (inklusive rodmappen).
  - MP3-filer er 255.
  - MP3-filer og mapper, der kan være på en enkelt disk, er 256.
  - mappeniveauer (træstrukturen for filer) er 8.

- Kompatibilitet med alle programmer, optageenheder og optagemedier til MP3-kodning/skrivning kan ikke garanteres. Inkompatible MP3-diske kan frembringe støj, eller lyden kan blive afbrudt, eller de kan muligvis slet ikke afspilles.

## Bemærkninger om afspilning af multisession-diske

- Hvis disken begynder med en CD-DA-session (eller MP3-session), genkendes den som en CD-DA-disk (eller MP3-disk), og afspilningen fortsætter, indtil en anden session findes.
- En disk med blandet CD-format genkendes som en CD-DA-disk.



## Lytning til radioen

- 1 Vælg "TUNER FM" eller "TUNER AM".  
Tryk gentagne gange på FUNCTION +/-.
- 2 Udfør indstillingen.

### For automatisk søgning

Tryk flere gange på TUNING MODE, indtil "AUTO" vises, og tryk derefter på +/- (eller på TUNE +/- på apparatet). Søgningen stopper automatisk, når en station er indstillet, og "TUNED" og "ST" (kun for stereoprogrammer) vises.

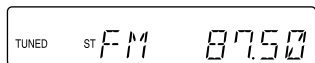

Hvis "TUNED" ikke vises, og søgningen ikke stopper, skal du trykke på ■ for at stoppe søgningen og derefter udføre manuel indstilling (se nedenfor).

Når du stiller ind på en station med RDS-tjenester, vises stationens navn på displayet (kun modellerne til Europa og Storbritannien).

### For manuel indstilling

Tryk flere gange på TUNING MODE, indtil "MANUAL" vises, og tryk derefter flere gange på +/- (eller på TUNE +/- på apparatet) for at indstille den ønskede station.

### Tip

Hvis du vil reducere statisk støj på en svag FM-stereostation, skal du trykke flere gange på FM MODE, indtil "MONO" vises, for at slå stereomodtagelse fra.

## Forvalg af en radiostation

Brug knapperne på fjernbetjeningen til at forudindstille stationer.

- 1 Stil ind på den ønskede station.
- 2 Tryk på TUNER MEMORY for at vælge indstillingen for tunerhukommelse.

Forudindstillet nummer



- 3 Tryk flere gange på +/- for at vælge det ønskede forudindstillede nummer.

Hvis der allerede er tildelt en anden station til det valgte forvalgsnummer, bliver stationen erstattet med den nye station.

- 4 Tryk på ⊕ for at gemme stationen.

**5** Gentag trin 1 til 4 for at gemme andre stationer.

Du kan forudindstille op til 20 FM-stationer og 10 AM-stationer. De forvalgte stationer bevares i hukommelsen i cirka en halv dag, selvom netledningen tages ud, eller der forekommer en strømafbrydelse.

**6** Hvis du vil stille ind på en forudindstillet radiostation, skal du trykke gentagne gange på TUNING MODE, indtil "PRESET" vises, og derefter trykke gentagne gange på +/- for at vælge det ønskede forudindstillede nummer.

---

## Før du bruger din "WALKMAN" og USB-enheden sammen med anlægget

Se nedenstående websteder for at få oplysninger om kompatible "WALKMAN"-modeller og USB-enheder. Undlad at bruge "WALKMAN"-modeller, der ikke understøttes. Funktionen af modeller, der ikke understøttes, kan ikke garanteres.

For kunder i Europa og Rusland:  
<<http://support.sony-europe.com/>>  
For kunder i Latinamerika:  
<<http://www.sony-latin.com/index.crp>>

## Bemærkninger

- Når din "WALKMAN" eller dine USB-enheder formateres, skal du sikre dig, at du udfører formateringen vha. selve modellen eller den dedikerede formateringssoftware til modellen. I modsat fald kan du muligvis ikke overføre lydspor eller filer korrekt til din "WALKMAN" eller til USB-enheden.
- Funktionen kan ikke altid garanteres, selvom der benyttes understøttede "WALKMAN"-modeller eller USB-enheder.
- Nogle understøttede "WALKMAN"-modeller eller USB-enheder kan muligvis ikke købes i visse områder.
- Før du slutter en "WALKMAN" til anlægget, skal du sørge for, at "Creating Library" eller "Creating Database" ikke længere vises på displayet på din "WALKMAN".
- Undlad at fjerne din "WALKMAN" eller USB-enheden under handlinger som f.eks. overførsel eller sletning af lydfiler. Hvis du gør dette, kan dataene på din "WALKMAN" eller USB-enheden blive beskadiget, eller det kan beskadige selve din "WALKMAN" eller USB-enheden.
- Undgå at forbinde anlægget og din "WALKMAN" eller USB-enheden via en USB-hub.
- Når din "WALKMAN" eller USB-enheden er tilsluttet, læser anlægget alle filerne på din "WALKMAN" eller USB-enheden. Hvis der er mange mapper eller filer på din "WALKMAN" eller USB-enheden, kan det tage lang tid at fuldføre læsningen.
- For nogle tilsluttede "WALKMAN"-modeller eller USB-enheder kan der være en forsinkelse, efter en handling er udført, før den udføres på dette anlæg.
- Kompatibilitet med alle programmer, optageenheder og optagemedier til kodning/skrivning kan ikke garanteres. En inkompatibel "WALKMAN" eller USB-enhed kan forårsage støj eller afbrudt lyd, eller den kan muligvis slet ikke afspilles.
- Anlægget kan ikke overføre musik fra en disk eller afspille lydfiler på din "WALKMAN" eller USB-enheden i følgende tilfælde.
  - Når antallet af lydfiler i en mappe er større end 150.
  - Når antallet af mapper på en "WALKMAN" eller USB-enhed er større end 200.

Disse tal kan variere afhængigt af fil- og mappestrukturen. Undlad at gemme andre typer filer eller unødvendige mapper på en "WALKMAN" eller USB-enhed med lydfiler.

- Undlad at bruge "WALKMAN"-modeller, der ikke understøttes. Funktionen af modeller, der ikke understøttes, kan ikke garanteres.
- Når tilslutning med USB-kabel er nødvendig, skal du tilslutte det USB-kabel, der fulgte med den USB-enhed, du ønsker at tilslutte. Du kan finde oplysninger om betjening i betjeningsvejledningen, der fulgte med USB-enheden, der skal tilsluttes.
- Det kan tage cirka 10 sekunder, før "READING" vises, afhængigt af den type USB-enhed, der er tilsluttet.

## Sådan benyttes anlægget som batterioplader

Du kan benytte anlægget som batterioplader til "WALKMAN"-modeller og USB-enheder, der kan oplades, når der er tændt for anlægget.

Opladningen starter, når din "WALKMAN" er sluttet til WM-PORT, eller USB-enheden er sluttet til  (USB)-porten på apparatet. Status for opladningen vises i displayet på din "WALKMAN" eller USB-enheden. Der er flere oplysninger i brugervejledningen til din "WALKMAN" eller USB-enheden.

### Bemærkning angående opladning af din "WALKMAN" og USB-enheden sammen med anlægget

Du kan ikke benytte anlægget som batterioplader i følgende tilfælde.

- Der er slukket for strømmen til din CD-afspiller/"WALKMAN"/USB-enheden, og tuner-funktionen er valgt. Se under "Sådan forbedres tunerens modtagelse" (side 37).
- Når anlægget er slukket.

---

## Overførsel af musik fra en disk til en "WALKMAN" eller en USB-enhed

Du kan slutte en "WALKMAN" eller en USB-enhed til apparatet og overføre musik fra en disk til din "WALKMAN" eller USB-enhed.

Du kan kun overføre musik fra en CD-DA-disk eller en MP3-disk.

Lydformatet af filer, der overføres på dette anlæg, er MP3.

Den nødvendige mængde ledig plads på din "WALKMAN" eller USB-enheden er cirka 1 MB pr. minut, når der overføres musik fra en CD. Der kræves muligvis mere ledig plads, når der overføres musik fra en MP3-disk.

Det er let at overføre al musikken på en disk til en "WALKMAN" eller USB-enhed (CD SYNC). Du kan også overføre et spor eller en MP3-fil, der afspilles i øjeblikket (REC1).

- 1** Slut din "WALKMAN" til WM-PORT eller USB-enheden til  (USB)-porten.

**Når der overføres musik til en "WALKMAN"**

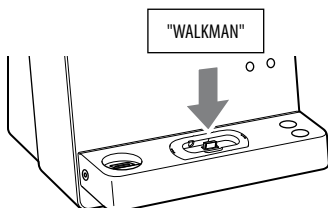

**Når der overføres musik til en USB-enhed**

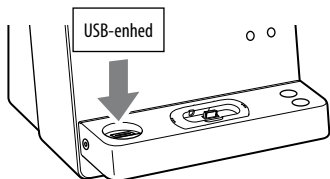

- 2** Vælg CD-funktionen.  
Tryk gentagne gange på FUNCTION +/-.
- 3** Indsæt en disk.
- 4** Indstil din "WALKMAN" eller USB-enheden til at være klar til overførsel.

**Synkroniseret overførsel (CD SYNC):**

Tryk på REC TO WALKMAN eller REC TO USB på apparatet.

Hvis du kun vil overføre dine foretrukne CD-spor eller MP3-filer, skal du oprette dit eget program først (se "Fremstilling af dit eget program" (side 27)).

Hvis du kun vil overføre MP3-filer, der er gemt i en bestemt mappe på MP3-disken, skal du trykke gentagne gange på  +/- for at vælge den ønskede mappe, før du starter overførslen.

**REC1:**

Start afspilningen af det spor eller den MP3-fil, du vil overføre, og tryk derefter på REC TO WALKMAN eller REC TO USB på apparatet.

"REC" blinker, og displayet skifter mellem "CD SYNC (eller "REC1")", "FREExxxM" eller "FREExxxG" (ledig plads i megabyte eller gigabyte på din "WALKMAN" eller på USB-enheden) og "PUSH ENTER".

Din "WALKMAN" eller USB-enheden gør klar til overførsel, og CD-afspilleren afbrydes til afspilning.

- 5** Start overførslen.

Tryk på  (eller på ENTER på apparatet).  
Overførslen starter.

### Når der benyttes CD SYNC







Når overførslen er færdig, afbrydes adgangen til din "WALKMAN" eller USB-enheden, og CD-afspilleren stopper automatisk.

### Når der benyttes REC1

Når overførslen er færdig, afbrydes adgangen til din "WALKMAN", eller USB-enheden stopper automatisk, og CD-afspilleren fortsætter afspilningen.

## Sådan vælges hukommelsen på USB-enheden

Hvis USB-enheden har mere end én hukommelse (f.eks. intern hukommelse og et hukommelseskort), kan du vælge, hvilken hukommelse der skal læses til, og derefter starte overførslen.

- 1 Tilslut USB-enheden til  (USB)-porten.
- 2 Vælg USB-funktionen.  
Tryk gentagne gange på FUNCTION +/-.
- 3 Tryk på TOOL MENU i stopindstilling. "USB SEL" vises. Hvis der er valgt en lydfil eller en mappe, vises "ERASE" i stedet for. Tryk gentagne gange på  /  for at vælge "USB SEL".
- 4 Tryk på  (eller på ENTER på apparatet).  
Navnet på en hukommelse vises.  
Det viste navn afhænger af specifikationerne for USB-enheden.
- 5 Tryk gentagne gange på  /  for at vælge hukommelsen.  
Fortsæt til trin 6, hvis der kun kan vælges én hukommelse.  
Hvis du vil annullere handlingen, skal du trykke på .

6 Tryk på  (eller på ENTER på apparatet).

7 Begynd overførslen ved at følge trin 2 til 5 under "Overførsel af musik fra en disk til en "WALKMAN" eller en USB-enhed".

## Sådan stoppes overførslen

Tryk på .

## Sådan slettes lydfiler eller mapper fra din "WALKMAN" eller USB-enhed

Du kan slette lydfiler eller mapper fra din "WALKMAN" eller USB-enhed. Bemærk, at du ikke kan slette lydfiler og mapper fra USB-enheden i blandet afspilningstilstand eller programafspilningstilstand.

- 1 Tilslut din "WALKMAN" eller USB-enhed til  (USB)-porten. Ved tilslutningen af din "WALKMAN" skal du sørge for at benytte det USB-kabel til WM-PORT, der leveres med din "WALKMAN", som vist nedenfor.

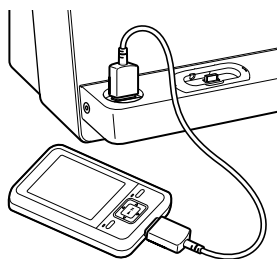

**2** Vælg USB-funktionen.

Tryk gentagne gange på FUNCTION +/-.

**3** Tryk gentagne gange på **◀◀/▶▶** eller **◻ +/-** for at vælge den lydfil eller mappe, du vil slette.**4** Tryk på TOOL MENU (eller på USB ERASE på apparatet).

"ERASE" vises (kun ved brug af fjernbetjeningen).

**5** Tryk på **⊕** (eller på ENTER på apparatet).

"TRACK ERASE" eller "FOLDER ERASE" vises i displayet.

Hvis du vil annullere sletningen, skal du trykke på **■**.

**6** Tryk på **⊕** (eller på ENTER på apparatet).

Den valgte lydfil eller mappe bliver slettet.

**Tip**

Du kan også slette lydfiler og mapper fra din "WALKMAN" via USB-forbindelsen på din computer. Se i betjeningsvejledningen, der blev leveret med din "WALKMAN", for at få oplysninger om betjeningsmetoden.

**Regler for oprettelse af mapper og filer**

Første gang der overføres musik til en "WALKMAN" eller en USB-enhed, oprettes mappen "MUSIC" direkte under "ROOT".

Mapper og filer oprettes i mappen "MUSIC" som beskrevet nedenfor.

CD SYNC<sup>1)</sup>

Musikkilde	Mappenavn	Filnavn
MP3	Samme som musikkilden <sup>2)</sup>	
CD-DA	"CDDA001" <sup>3)</sup>	"TRACK001" <sup>4)</sup>

REC1

Musikkilde	Mappenavn	Filnavn
MP3	"REC1" <sup>5)</sup>	Samme som musikkilden <sup>2)</sup>
CD-DA		"TRACK001" <sup>4)</sup>

<sup>1)</sup> I programafspilningstilstand er mappenavnet "PGM\_xxx", og filnavnet afhænger af musikkilden (CD-DA-disk eller MP3-disk).

<sup>2)</sup> Der er tildelt op til 64 tegn i navnet.

<sup>3)</sup> Efterfølgende mappenumre tildeles serielt op til et maksimum på 999 (inklusive mapperne "ROOT" og "MUSIC").

<sup>4)</sup> Efterfølgende filnumre tildeles serielt.

<sup>5)</sup> Der oprettes en ny fil i mappen "REC1", hver gang REC1 udføres.

**Bemærkninger om din "WALKMAN" og USB-enheden**

- Du må ikke tilslutte din "WALKMAN" til apparatet, mens din "WALKMAN" opdaterer databasen.
- Når der overføres musik fra en CD, bliver sporene overført som 128 kbps MP3-filer. Når der overføres musik fra en MP3-disk, bliver MP3-filerne overført med samme bithastighed som de oprindelige MP3-filer.

- Hvis du starter overførslen i blandet afspilningstilstand, gentaget afspilningstilstand eller programafspilningstilstand (når der ikke er programmet nogen spor eller MP3-filer), annulleres den valgte afspilningstilstand automatisk, og afspilningstilstanden ændres til normal afspilningstilstand.
- Når der overføres musik fra en MP3-disk, afspilles der ingen lyd, og "HIGH-SPEED" vises.
- CD-tekstoplysninger bliver ikke overført i de MP3-filer, der oprettes.
- Hvis du afbryder overførslen undervejs, bliver der oprettet en MP3-fil op til det sted, hvor overførslen blev stoppet.
- Overførslen stoppes automatisk, hvis:
  - der ikke er mere plads på din "WALKMAN" eller USB-enheden under overførselsprocessen.
  - antallet af lydfiler på din "WALKMAN" eller USB-enheden når grænsen for, hvor mange filer systemet kan genkende.
- Hvis en mappe eller fil, som du prøver at overføre, allerede findes på din "WALKMAN" eller USB-enheden med det samme navn, tilføjes der et sekventielt tal efter navnet, uden at den oprindelige fil eller mappe bliver overskrevet.

### Bemærkning om USB-enheden

Hvis den mappe, der skal slettes, indeholder filer, som ikke er i MP3-/WMA-/AAC-format, eller undermapper, bliver de ikke slettet.

## Afspilning af en fil på din "WALKMAN"

Du kan afspille musik, der er gemt på din "WALKMAN".

### 1 Vælg WM-PORT-funktionen.

Tryk gentagne gange på FUNCTION +/-.

### 2 Slut din "WALKMAN" til WM-PORT.

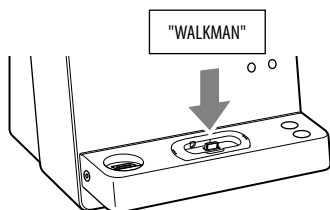

### 3 Start afspilningen.

Tryk på ► (eller på ►|| på apparatet).



## Andre betjeneringer

Du kan betjene din "WALKMAN" med følgende knapper på fjernbetjeningen eller apparatet.

For at	Tryk på
Stoppe afspilning midlertidigt	(eller ►   på apparatet).
Stoppe afspilning	■.
Gå til næste (forrige) mappe	▲/▼.
Vælge et spor eller kapitel i lydbogen/podcastet	◀◀/▶▶. Hold knappen nede for at spole frem eller tilbage.
Finde et sted i et spor eller kapitel i lydbogen/podcastet	Hold ◀◀/▶▶ nede under afspilningen, og slip knappen på det ønskede sted.

## Bemærkninger

- Når du tilslutter eller frakobler din "WALKMAN", skal du håndtere din "WALKMAN" i samme vinkel som vinklen på stikket i WM-PORT, og du skal undgå at vride eller bøje din "WALKMAN" for at undgå at beskadige stikket.
- Undgå at bære apparatet med en "WALKMAN" i stikket på WM-PORT. Dette kan medføre fejl.
- Når du tilslutter eller frakobler din "WALKMAN", skal du støtte apparatet med den ene hånd og sørge for, at du ikke trykker på kontrollerne på din "WALKMAN" ved en fejltagelse.

- WM-PORT på apparatet er kun beregnet til "WALKMAN"-modeller. Du kan ikke tilslutte andre bærbare lydafspillere.
- Når du betjener en "WALKMAN" med Bluetooth-funktion, skal du sørge for at deaktivere Bluetooth-funktionen før brug.
- Hvis der opstår problemer (f.eks. ingen lyd), skal du tage din "WALKMAN" ud af forbindelse og tilslutte den igen.
- Når du bruger en "WALKMAN" sammen med dette system, afspilles der ingen lyd fra hovedtelefonstikket på din "WALKMAN".
- Hvis du bruger en "WALKMAN" med indbygget FM-tuner, kan du muligvis ikke høre FM-udsendelsen, eller modtagelsen kan være forringet.
- Brug VOLUME +/- til at ændre lydstyrken. Lydstyrkeniveauet ændres ikke, selv hvis det justeres på din "WALKMAN".
- Sørg for at stoppe afspilningen, før du fjerner din "WALKMAN" fra apparatet.
- Afspilning på dette anlæg garanteres kun for lydfiler, der er oprettet med "Media Manager for WALKMAN"-programmet.
- Anlægget understøtter ikke nødvendigvis alle funktionerne i den tilsluttede "WALKMAN".

# Afspilning af en fil fra USB-enheden

Du kan lytte til musik, der er gemt på USB-enheden.

De lydformater, som kan afspilles på dette anlæg, er følgende:

MP3\*/WMA\*/AAC\*

\* Filer med copyrightbeskyttelse (Digital Rights Management) kan ikke afspilles på dette anlæg.

Filer, der er downloadet fra en onlinemusikhandel, kan ikke afspilles på dette anlæg.

## 1 Vælg USB-funktionen.

Tryk gentagne gange på FUNCTION +/-.

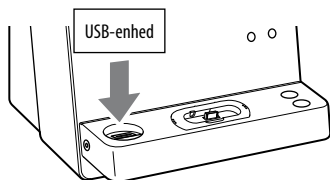

## 2 Tilslut USB-enheden til (USB)-porten.













Når USB-enheden er tilsluttet, ændres displayet på følgende måde: "READING" → "STORAGE DRIVE\*"

\* Når USB-enheden tilsluttes, vises enhedsnavnet som det næste, hvis der optages.

## 3 Start afspilningen.



Tryk på  (eller  på apparatet).

## Andre betjeninger

For at	Tryk på
Stoppe afspilning midlertidigt	 (eller  på apparatet). Tryk på knappen igen for at genoptage afspilningen.
Stoppe afspilning	 . Hvis du vil genoptage afspilningen, skal du trykke på  (eller på  på apparatet)*. Tryk på  igen for at annullere genoptagelse af afspilningen.
Vælg en mappe	 +/- gentagne gange.
Vælg en fil	 /  .
Finde et punkt i en fil	Hold  /  nede under afspilningen, og slip knappen på det ønskede sted.
Vælg gentaget afspilning	REPEAT flere gange, indtil "REP" eller "REP1" vises.

\* Når der afspilles en VBR (Variable Bit Rate – variabel bithastighed) MP3-/WMA-fil, genoptager anlægget muligvis afspilningen fra et andet sted.

## Sådan ændres afspilningstilstanden

Tryk flere gange på PLAY MODE, mens USB-enheden er stoppet. Du kan vælge normal afspilning (" for alle filer i mappen på USB-enheden), blandet afspilning ("SHUF" eller " SHUF") eller programafspilning ("PGM").

## Bemærkning om blandet afspilningstilstand

Når du slukker for anlægget, slettes den valgte tilstand for blandet afspilning ("SHUF" eller "SHUF"), og afspilningstilstanden går tilbage til normal afspilningstilstand ("").

## Bemærkninger

- Følgende USB-enheder og situationer kan forøge den tid, det tager at starte afspilningen:
  - en USB-enhed, der er optaget med en kompliceret træstruktur.
  - hukommelseskapaciteten er stor.
- Systemet kan højst afspille til en mappedybdé på 8 niveauer.
- Dette anlæg understøtter ikke nødvendigvis alle de funktioner, der er til rådighed på en tilsluttet USB-enhed.
- Genoptagelse af afspilningen annulleres, hvis du slukker for anlægget.
- Afspilningsrækkefølgen for anlægget kan være anderledes end rækkefølgen for den tilsluttede USB-enhed.
- Mapper, som ikke indeholder lydfile, springes over.
- Systemet kan afspille følgende filformater:
  - MP3: filtypenavnet ".mp3"
  - WMA-fil: filtypenavnet ".wma"
  - AAC: filtypenavnet ".m4a"
 Bemærk, at selvom filnavnene har ovenstående filtypenavne, kan afspilning af de faktiske file forårsage kraftig støj, hvis filerne i virkeligheden er anderledes, og dette kan beskadige højtalersystemet og medføre, at systemet ikke fungerer.

## Fremstilling af dit eget program

(Programafspilning)

Brug knapper på fjernbetjeningen til at oprette dit eget program.

### 1 Vælg den ønskede funktion.

#### CD

Tryk flere gange på FUNCTION +/- for at vælge CD-funktionen.

#### USB

Tryk gentagne gange på FUNCTION +/- for at vælge USB-funktionen.

### 2 Vælg afspilningstilstand.

Tryk flere gange på PLAY MODE, indtil "PGM" vises, mens anlægget er standset.

### 3 Vælg det ønskede spor- eller filnummer.

Tryk gentagne gange på ◀◀/▶▶, indtil det ønskede spor eller det ønskede filnummer vises.

Ved programmering af MP3-filer skal du trykke gentagne gange på ⊞ +/- for at vælge den ønskede mappe og derefter vælge den ønskede fil.

Valgte spor- eller filnummer

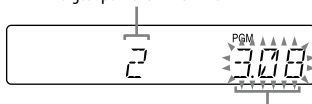

Samlet spilletid for det valgte spor eller den valgte fil

Fortsættes 

#### 4 Programmer det valgte spor eller den valgte fil.

Tryk på ⊕ for at angive det valgte spor eller den valgte fil.

##### CD

" — — . — — " vises, når den samlede programtid overstiger 100 minutter for en CD eller når du vælger en MP3-fil.

##### USB

Den samlede programtid kan ikke vises, så " — — . — — " vises.

#### 5 Gentag trin 3 til 4 for at programmere yderligere spor eller filer, op til i alt 25 spor eller filer.

#### 6 Afspil programmet med musiknumre eller filer ved at trykke på ►.

Programmet vil forblive tilgængeligt, indtil du fjerner disken eller USB-enheden. For at afspille samme program igen, trykker du på ►.

#### Sådan annulleres programmet afspilning

Tryk flere gange på PLAY MODE, indtil "PGM" forsvinder, mens anlægget er standset.

#### Sådan slettes det sidste spor eller den sidste fil i programmet

Tryk på CLEAR, mens anlægget er standset.

#### Sådan vises programoplysninger, f.eks. det samlede antal sporumre i programmet

Tryk gentagne gange på DISPLAY.

## Brug af ekstra lydkomponenter

- 1 Gør lydkilden klar.  
Tilslut ekstra lydkildekomponenter til AUDIO IN-stikket på apparatet med et analogt lydkabel (medfølger ikke).
- 2 Skru ned for lydstyrken.  
Tryk på VOLUME —.
- 3 Vælg AUDIO IN-funktionen.  
Tryk gentagne gange på FUNCTION +/-.
- 4 Start afspilningen.  
Start afspilningen af den tilsluttede komponent, og indstil lydstyrken.
- 5 Juster lydstyrken.  
Tryk på VOLUME +/-.

## Justering af lyden

For at	Tryk på
Generere en mere dynamisk lyd (Dynamic Sound Generator X-tra)	DSGX på apparatet.
Indstille lydeffekten	EQ flere gange.

# Ændring af displayet

For at	Tryk på
Ændre oplysninger på displayet <sup>1)</sup>	DISPLAY flere gange, når anlægget er tændt.
Kontrollere uret, når der er slukket for systemet	DISPLAY, når der er slukket for anlægget <sup>2)</sup> . Uret vises i 8 sekunder.

- <sup>1)</sup> Du kan for eksempel få vist CD/MP3-diskoplysninger eller oplysninger om USB-enheden, f.eks.:
- spor- eller filnummer under normal afspilning.
  - spor- eller filnavn ("🎵") under normal afspilning.
  - kunstnernavn ("👤") under normal afspilning.
  - album- eller mappenavn ("📁") under normal afspilning.
  - den samlede spilletid, mens afspilleren er stoppet.
  - enhedsnavn, hvis det findes på disken eller USB-enheden.
- <sup>2)</sup> STANDBY-indikatoren på apparatet lyser, når anlægget er slukket.

## Bemærkninger om displayoplysningerne

- Tegn, som ikke kan vises i displayet, vises som " \_".
- Følgende vises ikke:
  - samlet spilletid og resterende spilletid for en MP3-disk og USB-enhed.
  - resterende spilletid for en MP3-fil.

- Følgende vises ikke korrekt:
  - forløbet afspilningstid for en MP3-fil, der er kodet ved hjælp af VBR (Variable Bit Rate – variabel bithastighed).
  - mappe- eller filnavne, som ikke følger hverken ISO9660 niveau 1- eller niveau 2-standarden eller Joliet i ekspansionsformat.
- Følgende vises:
  - samlet afspilningstid for en CD-DA-disk ved normal afspilning.
  - resterende spilletid for et spor.
  - resterende afspilningstid for en aktuel CD-DA-disk ved normal afspilning.
  - ID3-tagoplysninger for MP3-filer, når der benyttes ID3 version 1- og version 2-tags (der vises ID3 version 2-tagoplysninger, hvis der både er benyttet ID3 version 1- og version 2-tags til en enkelt MP3-fil).
  - op til 15 tegns oplysninger i ID3-kode, WMA-kode og AAC-kode med store bogstaver (A til Z), tal (0 til 9) og symboler (" \$ % ' ( ) \* , - . / < = > @ [ \ ] \_ ` { | } ! ? ^").

## Brug af timerne

Anlægget indeholder to timer-funktioner. Hvis du anvender afspilningstimeren sammen med sleeptimeren, har sleeptimeren første prioritet. Brug knapperne på fjernbetjeningen til at anvende timerfunktionerne.

### Sleeptimer:

Du kan falde i søvn til musik. Denne funktion fungerer også, selvom uret ikke er indstillet.

### Tryk flere gange på SLEEP.

Hvis du vælger "AUTO", slukkes der automatisk for systemet, når den aktuelle disk eller USB-enhed stopper, eller efter 100 minutter.

### Afspilningstimer:

Du kan vågne til en CD, tuneren eller en USB-enhed på et forudindstillet tidspunkt.

Husk at indstille uret.

## 1 Gør lyd-kilden klar.

Forbered lyd-kilden, og tryk derefter på VOLUME +/- for at indstille lydstyrken.

Hvis du angiver CD'en eller USB-enheden som lyd-kilde, kan du starte lyd-kilden fra et bestemt spor eller en bestemt fil. Se under "Fremstilling af dit eget program" (side 27).

Når du angiver tunerbåndet som lyd-kilden, skal du sørge for at stille ind på den ønskede station eller på den ønskede forudindstillede station (side 17).

## 2 Vælg indstillingsfunktion for timer.

Tryk på TIMER MENU.

## 3 Indstil afspilningstimeren.

Tryk gentagne gange på  $\blacktriangle/\blacktriangledown$  for at vælge "PLAY SET", og tryk derefter på  $\oplus$ .

"ON TIME" vises, og indikatoren for timetal blinker.

## 4 Indstil starttidspunktet for afspilningen.

Tryk gentagne gange på  $\blacktriangle/\blacktriangledown$  for at indstille timetallet, og tryk derefter på  $\oplus$ . Indikatoren for minuttal blinker.

Anvend ovenstående fremgangsmåde for at indstille minuttallet.

"OFF TIME" vises, og timetallet blinker i displayet.

## 5 Benyt den samme fremgangsmåde som i trin 4 ved indstilling af tiden til at stoppe afspilningen.

## 6 Vælg lyd-kilden.

Tryk gentagne gange på  $\blacktriangle/\blacktriangledown$ , indtil den ønskede lyd-kilde vises, og tryk derefter på  $\oplus$ . Timerindstillingen vises på displayet.

## 7 Sluk for systemet.

Tryk på I/⏻.

Anlægget tændes 15 sekunder før det forudindstillede tidspunkt. Hvis systemet er tændt på det forvalgte tidspunkt, aktiveres afspilningstimer ikke. Du må ikke betjene anlægget fra det tidspunkt, hvor der tændes for anlægget, og indtil afspilningen starter.

### Sådan kontrolleres indstillingen

- 1 Tryk på TIMER MENU.  
"SELECT" blinker på displayet.
- 2 Tryk på ⊕.
- 3 Tryk gentagne gange på ⬆/⬇ for at vælge "PLAY SEL".
- 4 Tryk på ⊕.

### Sådan annulleres timeren

- 1 Tryk på TIMER MENU.  
"SELECT" blinker på displayet.
- 2 Tryk på ⊕.
- 3 Tryk gentagne gange på ⬆/⬇ for at vælge "OFF".
- 4 Tryk på ⊕.

### Sådan ændres indstillingen

Begynd forfra fra trin 1.

#### Tip

Indstillingen af afspilningstimeren bevares, så længe indstillingen ikke annulleres manuelt.



### Fejlfinding

- 1 Kontroller, at netledningen og højttalerledningerne er korrekt og forsvarligt tilsluttede.
- 2 Find problemet på tjeklisten nedenfor, og forsøg at løse problemet som angivet. Kontakt den nærmeste Sony-forhandler, hvis problemet ikke kan løses.

#### Hvis STANDBY-indikatoren blinker

Tag med det samme netledningen ud af stikkontakten, og kontroller følgende.

- Hvis anlægget har en spændingsvælger, er den indstillet til den korrekte strømspænding?
  - Anvender du kun de medfølgende højttalere?
  - Er der noget, der blokerer ventilationsåbningerne oven på eller bag på systemet?
  - Er stikket til WM-PORT kortsluttet?
- Når STANDBY-indikatoren holder op med at blinke, skal du sætte stikket i kontakten igen og tænde for anlægget. Kontakt den nærmeste Sony-forhandler, hvis problemet ikke kan løses.

### Generelt

#### Der tændes ikke for systemet.

- Er netledningen sat i stikkontakten?

#### Der er ingen lyd.

- Er højttalerledningerne til + og – kortsluttede?
- Anvender du kun de medfølgende højttalere?
- Er der noget, der blokerer ventilationsåbningerne oven på eller bag på systemet?
- Den angivne station har muligvis afbrudt udsendelsen midlertidigt.

#### STANDBY-indikatoren forbliver tændt, efter at netledningen er taget ud.

- STANDBY-indikatoren slukkes muligvis ikke med det samme, når du tager netledningen ud af stikkontakten. Dette er ikke en fejl. Indikatoren slukker efter cirka 40 sekunder.

#### Lyden kommer kun fra én kanal, eller lydstyrken fra venstre og højre kanal er ikke balanceret.

- Placer højttalerne så symmetrisk som muligt.
- Tilslut kun de medfølgende højttalere.

#### Alvorlig brummen eller støj.

- Flyt anlægget væk fra støjkluder.
- Tilslut systemet til en anden vægstikkontakt.
- Monter et støjfilter (ekstraudstyr) på netledningen.

#### Fjernbetjeningen fungerer ikke.

- Fjern alle genstande mellem fjernbetjeningen og fjernbetjeningssensoren på apparatet, og placer apparatet væk fra fluorescerende lys.

- Peg fjernbetjeningen mod anlæggets sensor.
- Flyt fjernbetjeningen tættere på anlægget.

## CD/MP3-afspiller

### Lyden hopper, eller disken kan ikke afspilles.

- Tør disken ren, og læg den i igen.
- Flyt anlægget til et sted, hvor der ikke forekommer vibrationer (f.eks. oven på en stabil stand).
- Flyt højttalerne væk fra anlægget, eller placer dem på separate standere. Ved høj lydstyrke kan vibrationer fra højttalerne medføre, at lyden hopper.

### Afspilningen begynder ikke fra det første spor.

- Vend tilbage til normal afspilning ved at trykke flere gange på PLAY MODE, indtil både "PGM" og "SHUF" forsvinder.

### Afspilningen er længere tid end normalt om at begynde.

- Følgende diske kan forøge den tid, det tager at starte afspilningen.
  - En disk, som er optaget med en kompliceret træstruktur
  - En disk, som er optaget i multisession-tilstand
  - En disk, som ikke er blevet afsluttet (en disk, hvor der kan tilføjes data)
  - En disk, som indeholder mange mapper

### Anlægget skubber ikke disken ud, og "LOCKED" vises.

- Kontakt din Sony-forhandler eller et autoriseret Sony-serviceværksted.

## "WALKMAN"/USB-enhed

### Den tilsluttede "WALKMAN" og/eller USB-enhed kan ikke oplades.

- Vælg en anden funktion end tunerfunktionen, eller tænd for strømmen til din CD-afspiller/"WALKMAN"/USB-enhed, hvis du har slukket for strømmen til din CD-afspiller/"WALKMAN"/USB-enhed manuelt. Se under "Sådan forbedres tunerens modtagelse" (side 37).
- Du kan kun benytte anlægget som batterioplader til din "WALKMAN" eller USB-enheden, når der er tændt for anlægget.

### Du kan ikke starte overførsel til en "WALKMAN" eller USB-enhed.

- Der kan være opstået følgende problemer.
  - Din "WALKMAN" eller USB-enheden er fuld.
  - Antallet af filer og mapper på din "WALKMAN" eller USB-enheden har nået den øverste grænse.
  - Din "WALKMAN" eller USB-enheden er skrivebeskyttet.

### Overførslen blev stoppet, før den var færdig.

- Du benytter en enhed, der ikke understøttes. Se oplysningerne på webstederne for at se en liste over kompatible "WALKMAN"-modeller og USB-enheder (side 18).
- Din "WALKMAN" eller USB-enheden er ikke formateret korrekt. Se i betjeningsvejledningen, der fulgte med din "WALKMAN" eller USB-enheden, angående formatering.

- Sluk for systemet, og fjern USB-enheden. Hvis USB-enheden har en tænd-/slukknop, skal du slukke for USB-enheden og derefter tænde for den igen, efter at du har fjernet den fra systemet. Udfør derefter overførslen igen.
- Hvis overførsels- og slettefunktionerne gentages flere gange, bliver filstrukturen på USB-enheden fragmenteret. Se i betjeningsvejledningen til USB-enheden for at få oplysninger om, hvordan du løser dette problem. Henvend dig til den nærmeste Sony-forhandler, hvis det ikke er muligt at løse problemet.

### Overførsel af musik til en "WALKMAN" eller USB-enhed medfører en fejl.

- Du benytter en enhed, der ikke understøttes. Se oplysningerne på webstederne for at se en liste over kompatible "WALKMAN"-modeller og USB-enheder (side 18).
- Sluk for systemet, og fjern USB-enheden. Hvis USB-enheden har en tænd-/slukknop, skal du slukke for USB-enheden og derefter tænde for den igen, efter at du har fjernet den fra systemet. Udfør derefter overførslen igen.
- Din "WALKMAN" eller USB-enheden blev taget ud af forbindelse, eller der blev slukket for strømmen under overførslen. Slet den delvist overførte fil, og start overførslen igen. Hvis dette ikke løser problemet, er din "WALKMAN" eller USB-enheden muligvis defekt. Se i betjeningsvejledningen, der fulgte med din "WALKMAN" eller USB-enheden, for oplysninger om, hvordan du løser dette problem. Henvend dig til den nærmeste Sony-forhandler, hvis det ikke er muligt at løse problemet.

### Filer eller mapper på USB-enheden kan ikke slettes.

- Kontroller, om USB-enheden er skrivebeskyttet.
- USB-enheden blev taget ud af forbindelse, eller der blev slukket for strømmen under sletningen. Slet den delvist slettede fil. Hvis dette ikke løser problemet, er USB-enheden muligvis defekt. Se i betjeningsvejledningen til USB-enheden for at få oplysninger om, hvordan du løser dette problem. Henvend dig til den nærmeste Sony-forhandler, hvis det ikke er muligt at løse problemet.

### Bruger du en understøttet "WALKMAN" eller USB-enhed?

- Hvis du tilslutter en enhed, der ikke understøttes, kan følgende problemer forekomme. Se oplysningerne på webstederne for at se en liste over kompatible "WALKMAN"-modeller og USB-enheder (side 18).
  - Din "WALKMAN" eller USB-enheden bliver ikke genkendt.
  - Fil- eller mappenavne vises ikke på dette anlæg.
  - Afspilning er ikke mulig.
  - Lyden springer.
  - Der er støj.
  - Der afspilles forvrænget lyd.
  - Overførslen stoppes, før den er færdig.



### Der er ingen lyd.

- Din "WALKMAN" eller USB-enheden er ikke tilsluttet korrekt. Sluk for anlægget, og tilslut din "WALKMAN" eller USB-enheden igen.

## Der er støj, overspring eller forvrænget lyd.

- Sluk for anlægget, og tilslut din "WALKMAN" eller USB-enheden igen.
- Selve musikdataene indeholder støj, eller lyden er forvrænget. Der kan være kommet støj ind under overførslen. Slet filen, og prøv at overføre igen.
- Skru ned for lydstyrken.
- Indstil lyden fra din "WALKMAN" til normal eller flad lyd kvalitet.

## "OVER CURRENT" vises.

- Der er registreret et problem med styrken af den elektriske strøm fra  (USB)-port. Sluk for anlægget, og fjern USB-enheden fra  (USB)-port. Kontroller, at der ikke er noget galt med USB-enheden. Kontakt den nærmeste Sony-forhandler, hvis dette displaymønster stadig vises.

## USB-enheden kan ikke tilsluttes til (USB)-port.

- USB-enheden tilsluttes i forkert retning. Vend USB-enheden den rigtige vej ved tilslutning.

## "READING" vises i lang tid, eller det tager lang tid, før afspilningen starter.

- Læseprocessen kan tage lang tid i følgende tilfælde.
  - Der er mange mapper eller filer på USB-enheden.
  - Filstrukturen er meget kompleks.
  - Hukommelseskapaciteten er stor.
  - Den interne hukommelse er fragmenteret.Derfor anbefales det at følge disse retningslinjer.
  - Samlede antal mapper på USB-enheden: 100 eller mindre
  - Filer i alt pr. mappe: 100 eller mindre



## Fejlagtigt display

- Send musikdataene til din "WALKMAN" eller USB-enheden igen, da dataene, som er gemt på din "WALKMAN" eller USB-enheden, kan være beskadiget.
- De tegnkoder, der kan vises på dette system, er begrænset til tal og alfabet. Andre tegn vises ikke korrekt.

## Din "WALKMAN" eller USB-enheden bliver ikke genkendt.

- Sluk for systemet, og tilslut din "WALKMAN" eller USB-enheden igen, og tænd derefter for systemet.
- Se oplysningerne på webstederne for at se en liste over kompatible "WALKMAN"-modeller og USB-enheder (side 18).
- Din "WALKMAN" eller USB-enheden fungerer ikke korrekt. Se i betjeningsvejledningen, der fulgte med din "WALKMAN" eller USB-enheden, for oplysninger om, hvordan du løser dette problem. Henvend dig til den nærmeste Sony-forhandler, hvis det ikke er muligt at løse problemet.

## Afspilningen begynder ikke.

- Sluk for systemet, og tilslut din "WALKMAN" eller USB-enheden igen, og tænd derefter for systemet.
- Se oplysningerne på webstederne for at se en liste over kompatible "WALKMAN"-modeller og USB-enheder (side 18).
- Tryk på  (eller på  på apparatet) for at starte afspilningen.

## Afspilningen begynder ikke fra det første spor.

- For USB-enheden skal du indstille afspilningstilstanden til normal afspilningstilstand på anlægget. For din "WALKMAN" skal du indstille afspilningstilstanden til normal afspilningstilstand vha. funktionen på din "WALKMAN".

## Filer kan ikke afspilles (kun USB-enhed).

- Lydfilen har ikke filtypenavnet ".mp3", ".wma" eller ".m4a".
- Dataene er ikke gemt i MP3/WMA/AAC-format.
- USB-lagerenheder, der er formateret med andre filsystemer end FAT16 eller FAT32, understøttes ikke.\*
- Hvis du benytter en partitioneret USB-lagerenhed, kan du kun afspille filer på den første partition.
- Afspilning op til 8 niveauer er mulig.
- Antallet af mapper er større end 999.
- Antallet af filer er større end 999.
- Filer, som er krypteret eller beskyttet med adgangskode osv., kan ikke afspilles.

\* Dette anlæg understøtter FAT16 og FAT32, men nogle USB-lagerenheder understøtter muligvis ikke alle disse FAT-formater. Du kan få flere oplysninger ved at se i betjeningsvejledningen til USB-lagerenhederne eller kontakte producenten.

## Tuner

### Kraftig brummen eller støj, eller stationer kan ikke modtages. ("TUNED" eller "ST" blinker på displayet.)

- Tilslut antennen korrekt.
- Find en god placering og en retning, som giver god modtagelse, og sæt derefter antennen op igen.

- Hold antennerne væk fra højtalerledningerne, netledningen og USB-kablerne for at undgå, at der opfanges støj.
- Sluk for elektrisk udstyr i nærheden.

### Der afspilles flere radiostationer samtidigt.

- Find en god placering og en retning, som giver god modtagelse, og sæt derefter antennen op igen.
- Saml antennekablerne, for eksempel ved hjælp af ledningsklemmer, der fås i handlen, og juster kabellængderne.

### Sådan ændres AM-indstillingsintervallet

AM-indstillingsintervallet er fabriksindstillet til 9 kHz eller 10 kHz (i visse områder: Denne funktion er ikke tilgængelig på den europæiske eller russiske model).

Brug knapperne på apparatet til at ændre AM-indstillingsintervallet.

1 Stil ind på en AM-station, og sluk derefter anlægget.

2 Tryk på DISPLAY for at få vist uret.

3 Hold ►►I nede, og tryk på I/Ⓞ. Alle forudindstillede AM-stationer slettes. Gentag denne fremgangsmåde for at gendanne det fabriksindstillede interval.

### Sådan forbedres tunerens modtagelse

Sluk for din CD-afspiller/"WALKMAN"/USB-enhed vha. strømstyringsfunktionen. Som standard er der tændt for strømmen til din CD-afspiller/"WALKMAN"/USB-enhed. Brug knapperne på apparatet til at slukke for din CD-afspiller/"WALKMAN"/USB-enhed.

- 1 Tryk flere gange på FUNCTION +/- for at vælge CD-funktionen.
- 2 Tryk på I/⏻ for at slukke anlægget.
- 3 Når "STANDBY" holder op med at blinke, skal du trykke på DISPLAY for at få vist uret og derefter trykke på I/⏻, mens du holder ■ nede. "PWR MNG OFF" vises. Når der er slukket for din CD-afspiller/"WALKMAN"/USB-enhed, øges diskadgangstiden. Når TUNER-funktionen vælges, slukkes der desuden for strømmen til din "WALKMAN" eller USB-enheden, så de ikke bliver registreret, selvom de er tilsluttet.  
Når du vil tænde for din CD-afspiller/"WALKMAN"/USB-enhed, skal du gentage fremgangsmåden, indtil "PWR MNG ON" vises.

### Sådan nulstilles anlægget til fabriksindstillingerne

Hvis anlægget stadig ikke fungerer korrekt, kan du nulstille anlægget til fabriksindstillingerne.

Brug knapperne på apparatet til at nulstille apparatet til standardindstillingerne fra fabrikken.

- 1 Træk netledningen ud af stikkontakten, og sæt det i igen, og tænd derefter for anlægget.
- 2 Hold ■ og ENTER nede, og tryk på I/⏻.  
Alle brugerkonfigurerede indstillinger, f.eks. forudindstillede radiostationer, timer og ur, slettes.

---

## Meddelelser

En af følgende meddelelser vises eller blinker muligvis på displayet i frontpanelet under betjening.

### CANNOT PLAY

Du forsøgte at afspille en fil, der ikke understøttes, på USB-enheden.

### COMPLETE

- Den forudindstillede radiobetjening blev afsluttet normalt.
- Lydfilen eller mappen på USB-enheden er slettet.

### DATA ERROR

Du forsøgte at afspille en fil, der ikke kan afspilles, på USB-enheden.

### DEVICE ERROR

Din "WALKMAN" eller USB-enheden blev ikke genkendt, eller der er tilsluttet en ukendt enhed (side 35, 36).

### DEVICE FULL

Din "WALKMAN" eller USB-enheden er fuld.

**ERASE ERROR**

Sletningen af lydfiler eller mapper på USB-enheden mislykkedes.

**ERROR**

- Din "WALKMAN" eller USB-enheden blev ikke genkendt, eller der er tilsluttet en ukendt enhed (side 35, 36).
- Der er opstået et ukendt problem på din "WALKMAN" eller USB-enheden, da afspilningen blev startet.

**FATAL ERROR**

Din "WALKMAN" eller USB-enheden blev taget ud af forbindelse under en handling som overførsel eller sletning af lydfiler eller mapper.

**FOLDER FULL**

Antallet af mapper på din "WALKMAN" eller USB-enheden har nået det maksimale antal.

**FULL**

Du forsøgte at programmere mere end 25 spor eller filer (trin).

**LOCKED**

Anlægget skubber ikke disken ud. Henvend dig til den nærmeste Sony-forhandler.

**NoDEVICE**

Der er ikke tilsluttet en USB-enhed, eller den tilsluttede USB-enhed er stoppet.

**NO DISK**

Der er ingen disk i afspilleren, eller du har ilagt en disk, som ikke kan afspilles.

**NoMEMORY**

Den hukommelse, der er valgt til afspilning eller overførsel, har intet hukommelsesmedie indsat i USB-enheden.

**NO STEP**

Alle de programmerede spor eller filer er blevet slettet.

**NO TRACK**

Der er ikke indlæst en fil på USB-enheden, som kan afspilles på systemet.

**NOT USED**

Du har forsøgt at udføre en bestemt handling under forhold, hvor handlingen ikke er tilladt.

**NO SUPPORT**

En USB-enhed, der ikke understøttes, er tilsluttet.

**OVER**

Du har nået slutningen på disken, mens du trykkede på ►► under afspilning eller pause.

**PROTECTED**

Du har forsøgt at overføre til eller slette fra en skrivebeskyttet USB-enhed.

**PUSH STOP**

- Du har trykket på PLAY MODE under afspilning.
- Du har trykket på knapper, hvis funktion kun er mulig, når afspilningen er stoppet.

## READING

- Systemet læser oplysninger om disken. Nogle knapper er ikke tilgængelige.
- Anlægget genkender USB-enheden.

## REC ERROR

Overførslen startede ikke, den blev stoppet undervejs, eller den kunne på anden måde ikke udføres (side 35).

## REMOVED

USB-enheden er blevet fjernet.

## STORAGE DRIVE

Der er tilsluttet en USB-enhed.

## TIME NG

Start- og stoptidspunkterne for afspilningstimeren er angivet til samme tidspunkt.

## TRACK FULL

Antallet af filer på din "WALKMAN" eller USB-enheden har nået det maksimale antal.

## Displayeksempler

Display	angiver
2	2 (to)
5	5 (fem)
6	6 (seks)
8	8 (otte)
0	0 (nul)
A	A
B	B
D	D
G	G
H	H
K	K
M	M
O	O
Q	Q
R	R
S	S
Z	Z
	! eller
”	”
\$	\$
%	%
,	,
.	.
?	?
@	@
^	^



## Forholdsregler

### Diske, som dette anlæg KAN afspille

- Lyd-CD
- CD-R/CD-RW (lyddata/MP3-filer)

### Diske, som dette anlæg IKKE KAN afspille

- CD-ROM
- CD-R/CD-RW ud over diske, som er optaget i musik-CD-format eller MP3-format, der overholder ISO9660 niveau 1/niveau 2, Joliet
- CD-R/CD-RW, som er optaget i multisession, der ikke er afsluttet ved at "lukke sessionen"
- CD-R/CD-RW'er i dårlig optagekvalitet, ridsede eller snavsede eller CD-R/CD-RW'er, som er optaget med en ukompatibel optageenhed
- CD-R/CD-RW, som ikke er færdigbehandlet korrekt
- Diske, som indeholder andre filtyper end MPEG 1 Audio Layer-3-filer (MP3)
- Diske, som ikke har standardform (f.eks. hjerteformet, firkantet, stjerneformet)
- Diske, som har selvklebende tape, papir eller etiketter påklistret
- Udlejningsdiske eller brugte diske med påsatte mærkater, hvor limen strækker sig uden for mærkaten
- Diske, som har mærkater, der er trykt med blæk, som føles klæbrigt, når det berøres

### Bemærkninger om diske

- Tør disken af fra midten og udad med en blød klud, inden den afspilles.
- Rengør ikke diske med opløsningsmidler som f.eks. rensbenzin, fortynder eller kommercielt tilgængelige rengøringsmidler eller antistatiske sprays, der er beregnet til vinylplader.
- Udsæt ikke diske for direkte sollys eller varmekilder som varme luftkanaler, og lad dem ikke ligge i en bil, som er parkeret i direkte sollys.

### Om sikkerhed

- Træk netledningen ud af stikkontakten i væggen, hvis apparatet ikke skal bruges i et længere stykke tid. Tag altid fat om stikket, når det trækkes ud af kontakten. Træk aldrig i selve ledningen.
- Hvis der er trængt væske ind i anlægget, eller hvis der er faldet genstande ned i det, skal du afbryde strømforsyningen og lade anlægget efterse af kvalificerede teknikere, inden du anvender det igen.
- Netledningen må kun udskiftes på et kvalificeret værksted.

### Om placering

- Anlægget må ikke placeres hældende eller på et sted, som er ekstremt varmt, koldt, støvet, beskidt eller fugtigt, hvor der ikke er tilstrækkelig ventilation eller hvor det udsættes for vibrationer, direkte sollys eller andet skarpt lys.
- Vær forsigtig, når apparatet eller højttalerne placeres på overflader, som er blevet specialbehandlet (f.eks. med voks, olie eller politur), da der kan forekomme pletter eller misfarvning af overfladen.

Fortsættes 

- Hvis anlægget flyttes direkte fra kolde til varme omgivelser, eller hvis det placeres i et meget fugtigt lokale, kan fugt kondenseres på linsen inde i CD afs spilleren, hvilket kan medføre, at anlægget ikke fungerer. I så fald skal du tage disken ud og lade anlægget stå tændt i cirka en time, indtil fugten er fordampet.

### Om opbygning af varme

- Opbygning af varme på apparatet under brug er normalt, og der er ingen grund til bekymring.
- Berør ikke kabinettet, hvis det har været brugt i længere tid ved høj lydstyrke, da kabinettet kan være blevet meget varmt.
- Undgå at blokere ventilationsåbningerne.

### Om højttalersystemet

Dette højttalersystem er ikke magnetisk beskyttet, og billedet på tv-apparater i nærheden kan blive magnetisk forvrænget. I dette tilfælde skal du slukke for tv'et, vente 15 til 30 minutter og tænde for tv'et igen. Hvis situationen ikke er blevet bedre, skal du flytte højttalerne længere væk fra tv'et.

### Rengøring af kabinettet

Rengør anlægget med en blød klud fugtet med en mild rensopløsning. Anvend ikke nogen form for slibemidler, skurepulver eller opløsningsmidler som f.eks. fortynder, rensebenzin eller alkohol.

## Specifikationer

### Hovedenhed

#### Forstærker-del

Europæiske og russiske modeller:

DIN-strømodgang (klassificeret):  
4 + 4 watt (4 ohm ved 1 kHz, DIN)  
Kontinuerlig RMS-strømodgang  
(reference):

5 + 5 watt (4 ohm ved 1 kHz, 10%  
THD)

Musik-strømodgang (reference):  
9 + 9 watt (4 ohm ved 1 kHz, 10%  
THD)

Andre modeller:

DIN-strømodgang (klassificeret):  
4 + 4 watt (4 ohm ved 1 kHz, DIN)  
Kontinuerlig RMS-strømodgang  
(reference):

5 + 5 watt (4 ohm ved 1 kHz, 10%  
THD)

### Indgange

AUDIO IN (stereo-minijackstik):  
Spænding 775 mV, impedans  
22 kilohm

### Udgange

PHONES (stereo-minijackstik):  
accepterer hovedtelefoner med en  
impedans på 8 ohm eller mere  
SPEAKER: accepterer impedans på 4 ohm

## USB-del

Understøttet bithastighed:

MP3 (MPEG 1 Audio Layer-3):

32 — 320 kbps, VBR

WMA: 32 — 192 kbps, VBR

AAC: 48 — 320 kbps

Samplingsfrekvenser:

MP3 (MPEG 1 Audio Layer-3):

32/44,1/48 kHz

WMA: 44,1 kHz

AAC: 44,1 kHz

↔ (USB)-port:

Maksimal strøm:

500 mA

## CD-afspiller-del

System:

Kompakt disk- og digitalt lydssystem

Egenskaber for laserdiode

Emissionsvarighed: kontinuerlig

Laser udgang\*: Mindre end 44,6  $\mu$ W

\*Dette resultat er målt i en afstand af 200 mm fra objektivet overflade på Optical Pick-up Block med 7 mm blænde.

Svarfrekvens: 20 Hz — 20 kHz

Signal-/støjforhold: Mere end 90 dB

Dynamisk interval: Mere end 90 dB

## Tuner-del

FM stereo, FM/AM superheterodyne tuner

FM-tuner-del:

Indstillingsområde:

87,5 — 108,0 MHz (50 kHz trin)

Antenne: FM-ledningsantenne

Mellemfrekvens: 10,7 MHz

AM-tuner-del:

Indstillingsområde:

Europæiske og russiske modeller:

531 — 1.602 kHz (9 kHz trin)

Andre modeller:

530 — 1.710 kHz (10 kHz trin)

531 — 1.710 kHz (9 kHz trin)

Antenne: AM-rammeantenne

Mellemfrekvens: 450 kHz

## Højtaler

Højtalersystem:

Hele lydområdet, basreflekstype,

80 mm, konisk type

Nomineret impedans: 4 ohm

Mål (b/h/d):

Cirka 130 × 221 × 135 mm

Vægt: Cirka 0,7 kg netto pr. højtaler

## Generelt

Strømkrav

Europæiske og russiske modeller:

230 V AC, 50/60 Hz

Latinamerikanske modeller (undtagen

mexicansk model): 110 — 120 eller

220 — 240 V AC, 50/60 Hz, kan

justeres med spændingsvælger

Mexicansk model: 120 V AC, 60 Hz

Strømforbrug: 28 watt

Mål (b/h/d) (ekskl. højtalere):

Cirka 200 × 221 × 205 mm

Vægt (ekskl. højtalere): Cirka 2,2 kg

Medfølgende tilbehør: Fjernbetjening

(1), R6-batterier (størrelse AA) (2), FM-

lednings-/AM-rammeantenne (1), Ovale

monteringer til "WALKMAN" (2)

Design og specifikationer kan ændres uden varsel.

Der er ikke anvendt halogene flammehæmmere i visse printkort.

## VAROITUS

Älä peitä laitteen ilmanottoaukkoja sanomalehdellä, pöytäliinalla, verhoilla tai muulla vastaavalla, sillä ne voivat aiheuttaa palovaaran. Älä aseta palavia kynttilöitä tai muita esineitä, joissa on avoliekki, laitteen päälle.

Älä altista laitetta tippuvalle tai roiskuvalle vedelle äläkä aseta maljakoita tai muita nesteillä täytettyjä esineitä laitteen päälle, sillä ne voivat aiheuttaa palo- tai sähköiskuvaaran.

Älä sijoita laitetta ahtaaseen paikkaan, kuten kirjahyllyyn tai umpinaiseen kaappiin.

Koska laite kytketään irti verkkovirrasta irrottamalla verkkopistoke, kytke laite pistorasiaan, johon pääsee helposti käsiksi. Jos huomaat laitteessa jotakin epänormaalia, irrota välittömästi verkkopistoke pistorasiasta.

Älä altista paristoja tai paristot sisältävää laitetta liialliselle kuumuudelle, kuten auringonpaisteelle, tulelle tai muulle vastaavalle.

Kuulokkeista tuleva liian suuri äänenpaine voi aiheuttaa huonokuuloisuutta.

### VARO

Optisten laitteiden käyttö yhdessä tämän tuotteen kanssa lisää silmävaurioiden vaaraa.

## Muulla kuin Yhdysvalloissa ja Kanadassa olevat asiakkaat

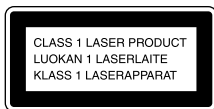

Tämä laite on luokiteltu LUOKAN 1 LASER tuotteeksi. Tämä merkintä on laitteen takaseinässä.

### **Huomautus asiakkaille: Seuraavat tiedot koskevat vain laitteita, jotka ovat myynnissä EU-direktiivejä noudattavissa maissa.**

Tämän tuotteen valmistaja on Sony Corporation, 1-7-1 Konan Minato-ku, Tokio, 108-0075 Japani. Sähkömagneettista yhteensopivuutta ja tuoteturvallisuutta koskeva valtuutettu edustaja on Sony Deutschland GmbH, Hedelfinger Strasse 61, 70327 Stuttgart, Saksa. Kaikissa huolto- tai takuuta koskevissa asioissa tulee ottaa yhteys erillisissä huolto- tai takuuasiakirjoissa mainittuun osoitteeseen.



**Käytöstä poistetun sähkö- ja elektroniikkalaitteen hävitys (Euroopan Unioni ja muiden Euroopan maiden keräysjärjestelmät)**

Symboli, joka on merkitty Tuotteeseen tai sen pakkaukseen, osoittaa, että tätä tuotetta ei saa käsitellä talousjätteenä. Tuote on sen sijaan luovutettava sopivaan sähkö- ja elektroniikkalaitteiden kierrätyksestä huolehtivaan keräyspisteeseen. Tämän tuotteen asianmukaisen hävittämisen varmistamisella autetaan estämään sen mahdolliset ympäristöön ja terveyteen kohdistuvat haittavaikutukset, joita voi aiheutua muussa tapauksessa tämän tuotteen epäasianmukaisesta jätekäsittelystä. Materiaalien kierrätys säästää luonnonvaroja. Tarkempia tietoja tämän tuotteen kierrättämisestä saat paikallisilta ympäristöviranomaisilta. Käytettävissä olevat lisävarusteet: Kaukosäädin



**Käytöstä poistettujen paristojen hävitys (koskee Euroopan unionia sekä muita Euroopan maita, joissa on erillisiä keräysjärjestelmiä)**

Tämä symboli paristossa tai sen pakkauksessa tarkoittaa, ettei paristoa lasketa normaalisti kotitalousjätteeksi. Tietyissä paristoissa tätä symbolia voidaan käyttää yhdessä kemikaalia ilmaisevan symbolin kanssa. Paristoon on lisätty kemikaaleja elohopea (Hg) ja lyijyä (Pb) ilmaisevat symbolit, jos paristo sisältää enemmän kuin 0,0005 % elohopeaa tai enemmän kuin 0,004 % lyijyä. Varmistamalla, että paristo poistetaan käytöstä asiaan kuuluvalla tavalla, estetään mahdollisia negatiivisia vaikutuksia luonnolle ja ihmisten terveydelle, joita paristojen väärä hävittäminen saattaa aiheuttaa. Materiaalien kierrätys auttaa säästämään luonnonvaroja. Mikäli tuotteen turvallisuus, suorituskyky tai tietojen säilyminen vaatii, että paristo on kiinteästi kytketty laitteeseen, tulee pariston vaihto suorittaa valtuutetun huollon toimesta. Jotta varmistetaan, että käytöstä poistettu tuote käsitellään asianmukaisesti, tulee tuote viedä käytöstä poistettujen sähkö- ja elektroniikkalaitteiden vastaanottopisteeseen. Muiden paristojen osalta tarkista käyttöohjeesta miten paristo irroitetaan tuotteesta turvallisesti. Toiminta käytöstä poistettu paristojen vastaanottopisteeseen. Lisätietoja tuotteiden ja paristojen kierrätyksestä saa paikallisilta viranomaisilta, jäteyhtiöistä tai liikkeestä, josta tuote on ostettu.

## **DualDisc-levyjä koskeva huomautus**

DualDisc-levy on kaksipuolinen levy, jonka toisella puolella on tallennettu DVD-aineisto ja toisella puolella digitaalinen ääniaineisto. Koska ääniaineiston puoli ei ole Compact Disc (CD) -standardin mukainen, emme voi taata, että tuote on toistettavissa.

## **Tekijänoikeussuojauksella varustetut levyt**

Tämä tuote on tarkoitettu Compact Disc (CD) -standardin mukaisten levyjen soittamiseen. Viime aikoina jotkin levy-yhtiöt ovat tuoneet markkinoille levyjä, jotka on koodattu tekijänoikeuksia suojaavalla tekniikalla. Huomaa, että jotkin näistä levyistä eivät ole CD-standardin mukaisia, eikä niitä voi välttämättä soittaa tällä tuotteella.

## **Tekijänoikeussuojattua sisältöä koskeva huomautus**

Siirretty musiikki on rajoitettu vain yksityiskäyttöä varten. Musiikin käyttäminen tämän rajoituksen ulkopuolella vaatii tekijänoikeuksien omistajan luvan.

## **Käyttöoikeutta ja tavaramerkkejä koskevia huomautuksia**

- ”WALKMAN” ja ”WALKMAN”-logo ovat Sony Corporationin rekisteröityjä tavaramerkkejä.
- Fraunhofer IIS ja Thomson ovat lisensoineet MPEG Layer-3 äänenkoodaustekniikan ja patentit.
- Windows Media on Microsoft Corporationin rekisteröity tavaramerkki Yhdysvalloissa tai muissa maissa.
- Bluetooth-tavaramerkki ja -logot ovat Bluetooth SIG, Inc:n omaisuutta, ja Sony Corporation käyttää niitä lisenssillä. Muut tavaramerkit ja mallinimet ovat haltijoidensa omaisuutta.

# Sisällysluettelo

Osat ja ohjaimet .....	6
------------------------	---

## Aloittaminen

Järjestelmän kytkeminen turvallisesti .....	11
Kellon asettaminen aikaan .....	14

## Toiminnot

CD/MP3-levyn toistaminen .....	15
Radion kuunteleminen .....	17
Ennen kuin käytät WALKMAN®ia ja USB-laitetta tämän järjestelmän kanssa.....	18
Musiikin siirtäminen levyltä WALKMAN®iin tai USB-laitteeseen .....	20
WALKMAN®issa olevan tiedoston toistaminen .....	24
USB-laitteessa olevan tiedoston toistaminen .....	26
Oman ohjelman luominen (Ohjelmoitu soitto) .....	27
Lisäaudiolaitteiden käyttäminen.....	29
Äänen säätäminen.....	29
Näytön vaihtaminen .....	30
Ajastimien käyttäminen .....	31

## Lisätietoja

Vianetsintä.....	33
Ilmoitukset.....	38
Varotoimet.....	41
Tekniset tiedot .....	42

# Osat ja ohjaimet

Tässä ohjekirjassa selostetaan toiminnot kauko-ohjaimen avulla. Samat toiminnot voidaan tehdä myös laitteen painikkeilla, joilla on samat tai samantapaiset nimet.

## Keskusyksikkö

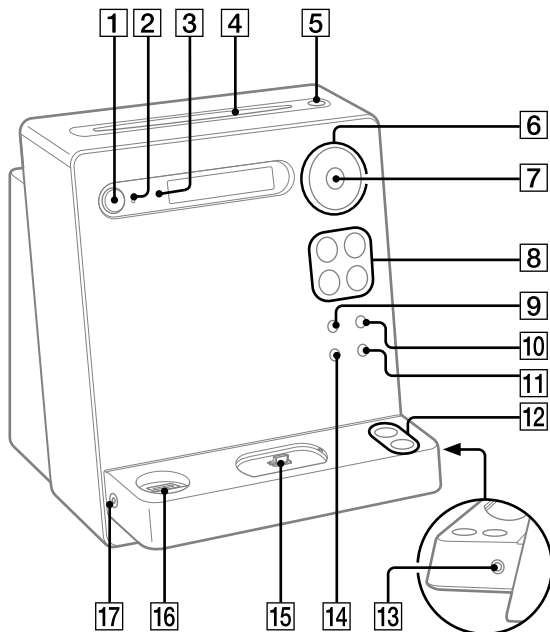



1

 (virta) -painike (sivu 14, 32)  
Paina kytkääksesi järjestelmän päälle tai pois.

2

STANDBY-merkkivalo (sivu 30, 33)  
Pala, kun järjestelmä on sammutettu.

3

Kaukosäätimen tunnistin  
(sivu 33)

4

Levyaukko



5



 (poisto) -painike  
Paina poistaaksesi levyn soittimesta.

6

 +/- (valitse kansio) -painike  
(sivu 15, 21, 23, 26, 27)  
Paina valitaksesi kansion.

TUNE +/- (viritys) -painike (sivu 17)  
Paina virittääksesi haluamasi aseman.

  (taaksepäin/  
eteenpäin) -painike (sivu 15, 22,  
23, 25, 26, 27)  
Paina valitaksesi kappaleen tai tiedoston.

  (pikakelaus taaksepäin/  
eteenpäin) -painike (sivu 15, 25,  
26)  
Paina hakeaksesi kappaleen tai tiedoston kohdan.

7

ENTER-painike (sivu 14, 17, 21, 22,  
23, 28, 31, 32)  
Paina syöttääksesi asetukset.

8

Toistopainikkeet ja  
toimintopainikkeet  
 (toisto/tauco) -painike (sivu  
15, 24, 25, 26)  
Paina, kun haluat aloittaa tai  
keskeyttää musiikin toiston levyltä,  
WALKMAN®ista tai valinnaisesta USB-  
laitteesta.

 (pysäytys) -painike (sivu 15, 17,  
22, 23, 25, 26)  
Paina, kun haluat pysäyttää levyn,  
WALKMAN®in tai valinnaisen USB-  
laitteen.

FUNCTION +/- -painike (sivu 15,  
17, 21, 22, 23, 24, 26, 27, 29)  
Paina valitaksesi toiminnon.

9

REC TO USB -painike (sivu 21)  
Paina siirtääksesi musiikkia levyltä  
liitettyyn olevaan valinnaiseen USB-  
laitteeseen.

10

REC TO WALKMAN -painike  
(sivu 21)  
Paina, kun haluat siirtää levyltä musiikkia  
liitettyyn WALKMAN®iin.

11

**DSGX-painike (sivu 29)**

Valitse äänitehoste painamalla.

12

**VOLUME +/- -painike**

Paina säätääksesi äänenvoimakkuutta.

13

**AUDIO IN -liitin**

Liitä lisäaudiolaite.

14

**USB ERASE -painike (sivu 23)**

Paina, kun haluat pyyhkiä äänitiedostoja ja kansiota liitetystä WALKMAN®ista tai USB-laitteesta.

Kun liität WALKMAN®in, noudata sivulla 22 kuvattua liitântämenettelyä.

15

**WM-PORT (WALKMAN®-portti)**  
(sivu 21, 24)

Liitä WALKMAN®.

16

**↔ (USB) -portti (sivu 21, 22, 26)**

Liitä valinnainen USB-laite.

17

**PHONES-liitin**

Liitä kuulokkeet.

## Kaukosäädin

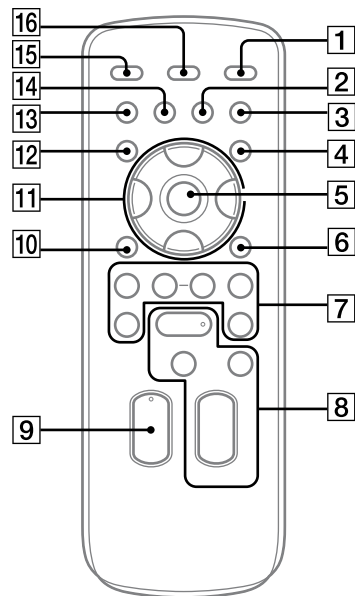

1

**I/⏻ (virta) -painike (sivu 14, 32)**

Paina kytkeäksesi järjestelmän päälle tai pois.

2

**CLEAR-painike (sivu 28)**

Paina pyyhkiäksesi esiohjelmoidun kappaleen tai tiedoston.

3

**EQ-painike (sivu 29)**  
Valitse äänitehoste painamalla.

4

**TIMER MENU -painike (sivu 14, 31, 32)**  
Aseta kello ja toistoajastin painamalla.

5

**⊕ (enter) -painike (sivu 14, 17, 21, 22, 23, 28, 31, 32)**  
Paina syöttääksesi asetukset.

6

**TOOL MENU -painike (sivu 22, 23)**  
Paina, kun haluat pyyhkiä äänitiedostoja ja kansioita liitetystä WALKMAN®ista tai USB-laitteesta.  
Paina valitaksesi muistin, johon luetaan, jos USB-laitteessa on useampi kuin yksi muisti.

7

**+/- (viritys) -painike (sivu 17)**  
Paina virittääksesi haluamasi aseman.

**◀◀/▶▶ (taaksepäin/ eteenpäin) -painike (sivu 15, 22, 23, 25, 26, 27)**

Paina valitaksesi kappaleen tai tiedoston.

**📁 +/- (valitse kansio) -painike (sivu 15, 21, 23, 26, 27)**

Paina valitaksesi kansion.

**◀◀/▶▶ (pikakelaus taaksepäin/ eteenpäin) -painike (sivu 15, 25, 26)**

Paina hakeaksesi kappaleen tai tiedoston kohdan.

8

**Toistopainikkeet ja toimintopainikkeet**

**▶ (toisto) -painike (sivu 15, 24, 26)**

Aloita toisto painamalla tätä.

**⏏ (keskeytä) -painike (sivu 15, 25, 26)**

Keskeytä toisto painamalla.

**■ (pysäytys) -painike (sivu 15, 17, 22, 23, 25, 26)**

Paina, kun haluat pysäyttää levyn, WALKMAN®in tai valinnaisen USB-laitteen.

**FUNCTION +/- -painike (sivu 15, 17, 21, 22, 23, 24, 26, 27, 29)**

Paina valitaksesi toiminnon.

9

**VOLUME +/- -painike**

Paina säätääksesi äänenvoimakkuutta.

10

**↶ RETURN -painike**

Paina, kun haluat palata edelliseen valikkoon.

**11**

**▲/▼/◀/▶** -painike (sivu 14, 25, 31, 32)

Paina valitaksesi valikkokohtia.

Paina, kun haluat siirtyä seuraavaan (edelliseen) kansioon WALKMAN®:ia käytettäessä.

**12**

**TUNER MEMORY** -painike (sivu 17)

Paina esivirittääksesi radioaseman.

**13**

**PLAY MODE/TUNING MODE** -painike (sivu 16, 17, 26, 27, 28)

Paina valitaksesi levyn tai valinnaisen USB-laitteen toistotilan.

Paina valitaksesi viritysmuodon.

**14**

**REPEAT/FM MODE** -painike (sivu 15, 17, 26)

Paina kuunnellaksesi levyn, yksittäisen kappaleen tai tiedoston toistuvasti.

Paina valitaksesi FM-vastaanottomuodon (monofoninen tai stereo).

**15**

**SLEEP**-painike (sivu 31)

Paina asettaaksesi uniajastimen.

**16**

**DISPLAY**-painike (sivu 28, 30)

Paina vaihtaaksesi näytön tiedot.

## Järjestelmän kytkeminen turvallisesti

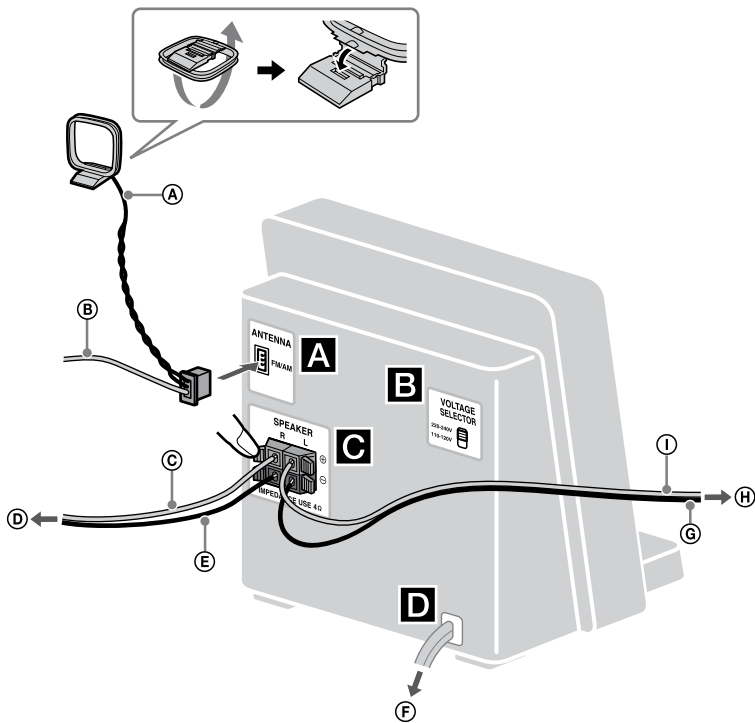

- Ⓐ AM-kehäantenni
- Ⓑ FM-johdotantenni (Suorista se vaakasuoraan.)
- Ⓒ Kaiuttimen johto (punainen/⊕)
- Ⓓ Oikeaan kaiuttimeen
- Ⓔ Kaiuttimen johto (musta/⊖)

- Ⓕ Pistorasiaan
- Ⓖ Kaiuttimen johto (musta/⊖)
- Ⓗ Vasempaan kaiuttimeen
- Ⓘ Kaiuttimen johto (punainen/⊕)

## A Antennit

Etsi sijainti ja suuntaus, jotka tuottavat hyvän vastaanoton ja liitä sitten antennit. Pidä antennit loitolla kaiutinjohdoista, virtajohdosta ja USB-kaapelista välttääksesi kohinan vastaanoton.

## B Jännitteenvalitsin

Jos mallissa on jännitteenvalitsin, aseta VOLTAGE SELECTOR paikallisen verkkovirran mukaiselle jännitteelle. Latinalaisen Amerikan mallit (paitsi Meksikon malli): valitse VOLTAGE SELECTOR -kytkimellä 220 – 240 V tai 110 – 120 V.

## C Kaiuttimet

Työnnä paikalleen vain se osa, josta eriste on poistettu.

## D Virta

Liitä virtajohto pistorasiaan. Jos pistotulppa ei sovi pistorasiaan, irrota mukana toimitettu pistotulpan sovitin (vain mallit, joissa on sovitin).

## Paristojen asentaminen

Vedä paristotilan kansi irti ja aseta kaksi mukana tulevaa R6-paristoa (AA-kokoista) paikalleen  -puoli edellä siten, että napaisuus on kuten alla.

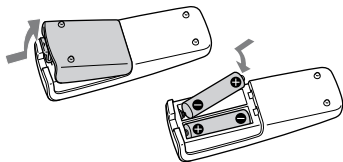

## Huomautuksia

- Paristot kestävät normaalikäytössä noin puoli vuotta.
- Älä sekoita vanhoja ja uusia paristoja keskenään äläkä käytä eri tyyppisiä paristoja yhdessä.
- Jos kaukosäädintä ei käytetä pitkään aikaan, irrota paristot välttyäksesi paristovuodon ja korroosion aiheuttamilta vahingoilta.
- Paristot sisältävät laitteet pitää suojata voimakkaalta kuumuudelta, kuten auringonvalolta ja tulelta.

## WALKMAN®in käyttäminen

WALKMAN®, jossa on WM-PORT-liitin, voidaan liittää laitteen WM-PORT-liitäntään käyttämällä jompaakumpaa toimitukseen kuuluvaa soikeaa WALKMAN®-mallien lisäosaa (tyyppi A tai B). Seuraavissa asennus- ja irrotusohjeissa käytetään soikeaa lisäosaa A.

### WALKMAN®-mallien soikeat lisäosat

Seuraavat WALKMAN®-mallit ovat yhteensopivia toimitukseen kuuluvien soikeiden lisäosien kanssa. Varmista, että käytät oman WALKMAN®-isi kanssa yhteensopivaa soikeaa lisäosaa. Lisäosan tyyppi (A tai B) on merkitty sen pohjaan.

#### Lisäosa tyyppi A

##### Yhteensopivat WALKMAN®-mallit:

NW-S600-sarja, NW-S700F-sarja,  
NW-A800-sarja, NWZ-A810-sarja,  
NWZ-A820-sarja, NWZ-A820K-sarja,  
NWZ-A720-sarja, NWZ-S730-sarja,  
NWZ-S630-sarja, NWZ-E430-sarja

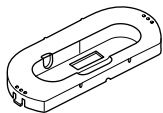

#### Lisäosa tyyppi B

##### Yhteensopivat WALKMAN®-mallit:

NWZ-S510-sarja, NWZ-S610F-sarja,  
NWZ-X1000-sarja

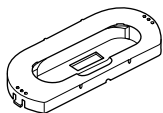

Asenna WALKMAN®in kanssa yhteensopiva soikea lisäosa.

Kohdista WM-PORT-liitäntän sisällä oleva reikä lisäosan vasemmalla puolella olevaan ulkonemaan.

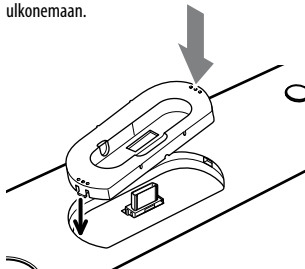

## WALKMAN®in soikean lisäosan irrottaminen

Paina lisäosan oikeaa puolta alas.

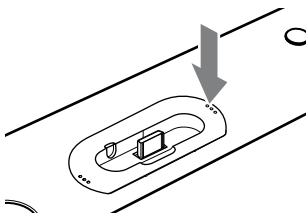

Kun vasen puoli nousee ylös, tartu lisäosaan ja irrota se.

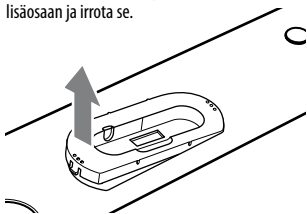

## Kellon asettaminen aikaan

Aseta kello kaukosäätimen painikkeilla.

- 1** Kytke järjestelmä päälle.  
Paina I/⏻ -painiketta.
- 2** Valitse kellonajan asetusmuoto.  
Paina TIMER MENU -painiketta.  
Jos ”PLAY SET” vilkkuu, valitse ”CLOCK” painelemalla ⬆/⬇ -painiketta ja paina sitten ⊕ -painiketta.
- 3** Aseta kellonaika.  
Aseta tunti lukema painelemalla ⬆/⬇ -painiketta ja paina sitten ⊕ -painiketta.
- 4** Aseta minuuttilukema tekemällä samat toimet.

### Huomautus

Kellonajan asetus katoaa, jos virtajohto irrotetaan tai jos sattuu sähkökatko.

### Kellonajan näyttäminen järjestelmän ollessa pois päältä

Paina DISPLAY-painiketta. Kello on näkyvässä noin 8 sekuntia.



## Toiminnot

### CD/MP3-levyn toistaminen

1 Valitse CD-toiminto.  
Painele FUNCTION +/- -painiketta.

2 Aseta levy.  
Työnnä levy levyaukkoon siten, että etikettipuoli tulee eteen.

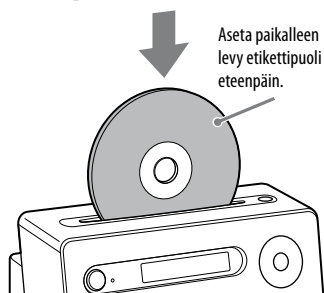

#### Huomautuksia

- Kun käynnistät järjestelmän, levy ei vetäydy levyaukkoon ennen kuin näytössä näkyy "NO DISC". Älä yritä painaa levyä sisään ennen kuin "NO DISC" näkyy.
- Älä aseta soittimeen epätavallisen (esim. sydämen, nelion, tähden) muotoista levyä. Levy voi pudota järjestelmän sisään ja aiheuttaa korjaamatonta vahinkoa.
- Kun painat laitteessa olevaa ▲ -painiketta ja haluat sitten asettaa esiin tulevan levyn uudestaan laitteeseen, älä paina levyä takaisin sisään. Poista levy levyaukosta ja aseta se sitten takaisin paikalleen.
- Älä sammuta järjestelmää, kun levy on puolivälissä levyaukon sisällä. Tämä voi saada levyn putoamaan.
- Älä käytä levyä, jossa on teippiä, sinettejä tai liimaa, koska tämä voi aiheuttaa laitevian.
- Kun poistat levyn soittimesta, tartu levyyn sen reunoilta. Älä kosketa pintaa.

- Älä paina levyä levyaukkoon, kun järjestelmä on sammutettuna. Tämä voi vioittaa järjestelmää.
- Älä aseta paikalleen sovittimella varustettua 8 cm:n levyä. Tämä voi vioittaa järjestelmää.

3 Aloita toisto.

Paina ► (tai laitteen ►||)  
-painiketta.

#### Muut toiminnot

Kun haluat	Paina
Keskeyttää toistamisen	(tai laitteen ►  ). Kun haluat jatkaa toistamista, paina painiketta uudelleen.
Pysäyttää toistamisen	■ -painiketta.
Valita MP3-levyllä olevan kansion	📁 +/- -painiketta toistuvasti.
Valita kappaleen tai tiedoston	◀◀/▶▶ -painiketta.
Hakea kappaleen tai tiedoston tietyn kohdan	Pida ◀◀/▶▶ -painike alhaalla toiston aikana ja vapautta se haluamassasi kohdassa.
Valita uudeleen toiston	REPEAT-painiketta, kunnes "REP" tai "REP1" näkyy.
Poistaa levyn soittimesta	▲ -painiketta laitteessa.

## Toistomuodon vaihtaminen

Painele PLAY MODE -painiketta soittimen ollessa pysäytettynä. Voit valita normaalin toiston ("□\*") kaikille levyn kansiossa oleville MP3-tiedostoille), hajatoiston ("SHUF") tai kansioiden hajatoiston ("□ SHUF") tai ohjelmoidun toiston ("PGM").

\* Kun toistetaan CD-DA (ääni) -levyä, □ (SHUF) -toisto toimii samalla tavalla kuin normaali (SHUF) -toisto.

## Huomautuksia uudelleen toistosta

- Kaikki levyllä olevat kappaleet tai tiedostot toistetaan enintään viisi kertaa.
- "REP1" merkitsee, että yksittäistä kappaletta tai tiedostoa toistetaan uudelleen, kunnes se pysäytetään.

## Hajatoistotilaa koskeva huomautus

Kun kytket järjestelmän pois päältä, hajatoistotilan ("SHUF" tai "□ SHUF") valinta poistetaan ja toistotilaksi palautuu normaali toistotila ("□").

## Huomautuksia MP3-levyjen toistamisesta

- Älä tallenna muun tyyppisiä tiedostoja äläkä tarpeettomia kansioita levyille, jolla on MP3-tiedostoja.
- MP3-tiedostoja sisältämättömät kansiot ohitetaan.
- MP3-tiedostot toistetaan siinä järjestyksessä, missä ne on tallennettu levyille.
- Järjestelmä kykenee toistamaan vain sellaiset MP3-tiedostot, joilla on tiedostopäätte ".mp3".
- Jos tiedostonimen tarkentimena on ".mp3", vaikka tiedosto ei olekaan MP3-tiedosto, tällaisen tiedoston toistaminen voi aiheuttaa kovaa ääntä, joka voi vahingoittaa kaiutinjärjestelmää ja aiheuttaa järjestelmän toimintahäiriöitä.

- Enimmäismäärä:
  - kansioiden osalta on 150 (juurikansio mukaan lukien).
  - MP3-tiedostojen osalta on 255.
  - samalla levyllä olevien MP3-tiedostojen ja kansioiden osalta on 256.
  - kansioiden tasoja (tiedostojen puurakenne) on 8.
- Yhteensopivuutta ei voida taata kaikkien MP3-koodaus-/kirjoitusohjelmien, tallennuslaitteiden ja tallennusvälineiden kanssa. Yhteensopimattomat MP3-levyt voivat tuottaa kohinaa, katkonaista ääntä tai ääntä ei ehkä kuulu lainkaan.

## Huomautuksia multisession-levyjen toistamisesta

- Jos levy alkaa CD-DA (tai MP3) -osiolla, se tunnistetaan CD-DA (tai MP3) -levyksi ja toisto jatkuu, kunnes toinen osio tulee vastaan.
- CD-sekaformaattilevy tunnistetaan CD-DA-levyksi.

## Radion kuunteleminen

- 1 Valitse "TUNER FM" tai "TUNER AM".  
Painele FUNCTION +/- -painiketta.
- 2 Suorita viritys.

### Automaattinen haku

Painele TUNING MODE -painiketta, kunnes "AUTO" tulee näkyviin ja paina sitten +/- (tai TUNE +/- laitteessa). Haku päättyy automaattisesti, kun asema on viritetty, ja näyttöön tulee "TUNED" ja "ST" (vain stereolähetysissä).

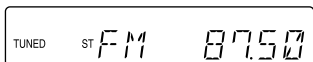

Jos näytössä ei näy "TUNED" eikä haku pääty, pysäytä haku painamalla ■ -painiketta ja tee sitten viritys manuaalisesti (alla).  
Jos viritetty asema tarjoaa RDS-palveluja, aseman nimi näkyy näytössä (vain Euroopan ja Ison-Britannian mallit).

### Manuaalinen viritys

Viritä haluamasi kanava painelemalla TUNING MODE -painiketta, kunnes näkyviin tulee "MANUAL", ja paina sitten +/- (tai laitteessa TUNE +/-) -painiketta.

### Vihje

Voit pienentää heikon FM-stereoaseman staattista kohinaa ja kytkeä stereovastaanoton pois käytöstä painelemalla FM MODE -painiketta, kunnes näkyviin tulee "MONO".

## Radioaseman esivirtittäminen

Esivalitse asemat kaukosäätimen painikkeiden avulla.

- 1 Viritä haluamasi asema.
- 2 Valitse viritimen muistitila painamalla TUNER MEMORY.

Esivalintanumero

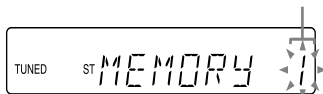

- 3 Valitse haluamasi esiviritysnumero painelemalla +/- -painiketta.  
Jos valittuun esivalintanumeroon on jo määrätty toinen asema, asema korvautuu uudella asemalla.
- 4 Tallenna asema painamalla ⊕ -painiketta.

- 5** Tallenna muut asemat toistamalla vaiheet 1 – 4. Enintään 20 FM-asemaa ja 10 AM-asemaa voidaan esivalita. Esivalinta-asetat pysyvät tallessa noin puoli vuorokautta, vaikka virtajohto irrotettaisiin tai sattuisi sähkökatko.
- 6** Kun haluat hakea esivalitun radiokanavan, painele TUNING MODE -painiketta, kunnes "PRESET" tulee näkyviin, ja valitse sitten haluamasi esivalintanumero painelemalla +/- -painiketta.

---

## **Ennen kuin käytät WALKMAN®ia ja USB-laitetta tämän järjestelmän kanssa**

Tarkista alla olevista verkkosivustoista tietoja yhteensopivista WALKMAN®-malleista ja USB-laitteista. Älä käytä WALKMAN®-malleja, joita ei tueta. Muiden kuin tuettujen mallien toimintaa ei taata.

Eurooppalaiset ja venäläiset asiakkaat:  
<<http://support.sony-europe.com/>>  
Latinalaisen Amerikan asiakkaat:  
<<http://www.sony-latin.com/index.crp>>

## Huomautuksia

- Kun WALKMAN®-ia tai USB-laitteita alustetaan, käytä alustukseen itse mallia tai sille tarkoitettua alustusohjelmaa. Muuten et ehkä pysty siirtämään kappaleita tai tiedostoja WALKMAN®-iin tai USB-laitteeseen oikein.
  - Toimintaa ei ehkä aina voida taata edes käytettäessä tuettuja WALKMAN®-malleja tai USB-laitteita.
  - Kaikkia tuettuja WALKMAN®-malleja tai USB-laitteita ei välttämättä ole saatavilla tietyillä alueilla.
  - Varmista ennen WALKMAN®-in liittämistä tähän järjestelmään, että sen näytössä ei enää lue ”Creating Library” tai ”Creating Database”.
  - Älä irrota WALKMAN®-ia tai USB-laitetta toimenpiteiden kuten äänitiedostojen siirtämisen tai poistamisen aikana. Muuten WALKMAN®-in tai USB-laitteen tiedot voivat vaurioitua tai WALKMAN® tai USB-laite voi vahingoittua.
  - Älä liitä järjestelmää ja WALKMAN®-ia tai USB-laitetta USB-keskittimen kautta.
  - Kun WALKMAN® tai USB-laite liitetään, järjestelmä lukee kaikki WALKMAN®-issa tai USB-laitteessa olevat tiedostot. Jos WALKMAN®-issa tai USB-laitteessa on useita kansioita ja tiedostoja, lukuprosessi voi kestää kauan.
  - Eräiden liitettyjen WALKMAN®-mallien tai USB-laitteiden kohdalla toimenpiteen suorittamisen jälkeen saattaa olla viive, ennen kuin tämä järjestelmä suorittaa sen.
  - Yhteensopivuutta kaikkien koodaus-/kirjoitusohjelmien, tallennuslaitteiden ja tallennusvälineiden välillä ei voida taata. Muut kuin yhteensopivat WALKMAN®-it tai USB-laitteet voivat tuottaa kohinaa tai katkonaista ääntä tai ne eivät välttämättä toista ollenkaan.
  - Tämä järjestelmä ei voi siirtää musiikkia levyltä tai toistaa äänitiedostoja WALKMAN®-ista tai USB-laitteesta seuraavissa tapauksissa.
    - Kun kansiossa on yli 150 äänitiedostoa.
    - Kun WALKMAN®-issa tai USB-laitteessa on yli 200 kansiota.
- Nämä arvot voivat vaihdella tiedosto- ja kansiorakenteesta riippuen. Älä tallenna muita tiedostotyyppisiä tai tarpeettomia kansioita WALKMAN®-iin tai USB-laitteeseen, jossa on äänitiedostoja.
- Älä käytä WALKMAN®-malleja, joita ei tueta. Muiden kuin tuettujen mallien toimintaa ei taata.
  - Jos tarvitaan USB-kaapeliliitäntää, käytä liitettävän USB-laitteen mukana toimitettua USB-kaapelia. Katso käyttöä koskevat tarkemmat ohjeet liitettävän USB-laitteen mukana toimitetusta ohjekirjasta.
  - Liitetyn USB-laitteen tyyppistä riippuen merkinnän ”READING” näkymiseen voi kulua noin 10 sekuntia.

## Järjestelmän käyttäminen paristojen latauslaitteena

Järjestelmää voidaan käyttää ladattavien WALKMAN®-mallien ja USB-laitteiden latauslaitteena, kun järjestelmään on kytketty virta.

Lataus käynnistyy, kun laitteen WM-PORT-liittimeen liitetään WALKMAN® tai USB (USB) -porttiin liitetään USB-laite. Latauksen tila näkyy WALKMAN®:in tai USB-laitteen näytössä. Lisätietoja on WALKMAN®:in tai USB-laitteen käyttöoppaassa.

### **WALKMAN®:in ja USB-laitteen lataamista tällä järjestelmällä koskeva huomautus**

Järjestelmää ei voi käyttää paristojen latauslaitteena seuraavissa tapauksissa.

- CD-soitin/WALKMAN®/USB-laite ei ole päällä ja viritintoiminto on valittu. Katso ”Viritin vastaston parantaminen” (sivu 37).
- Kun järjestelmä ei ole päällä.

---

## Musiikin siirtäminen levyltä WALKMAN®:iin tai USB-laitteeseen

Voit liittää WALKMAN®:in tai USB-laitteen laitteeseen ja siirtää levyltä musiikkia WALKMAN®:iin tai USB-laitteeseen.

Voit siirtää musiikkia vain CD-DA- tai MP3-levyltä.

Tämän järjestelmän siirtämien tiedostojen äänimuoto on MP3. WALKMAN®:issa tai USB-laitteessa on oltava vapaata tilaa noin 1 Mt minuuttia kohti, kun musiikkia siirretään CD-levyltä. Levytilaa saatetaan tarvita enemmän, kun musiikkia siirretään MP3-levyltä.

Voit siirtää helposti kaiken levyllä olevan musiikin WALKMAN®:iin tai USB-laitteeseen (CD SYNC). Voit siirtää myös parhaillaan toistettavan kappaleen tai MP3-tiedoston (REC1).

- 1** Liitä WALKMAN® WM-PORT-liitäntään tai USB-laite  (USB)-porttiin.

**Kun siirretään musiikkia WALKMAN®iin**

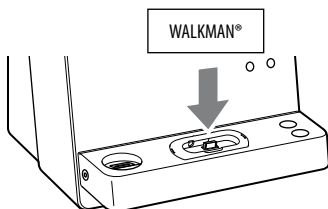

**Kun siirretään musiikkia USB-laitteeseen**

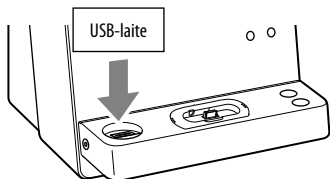

- 2** Valitse CD-toiminto.  
Painele FUNCTION +/- -painiketta.
- 3** Aseta levy.
- 4** Aseta WALKMAN® tai USB-laite valmiustilaan siirtoa varten.

**Synkronoitu siirto (CD SYNC):**

Paina laitteen REC TO WALKMAN - tai REC TO USB -painiketta.

Jos haluat siirtää vain tietyt CD-kappaleet tai MP3-tiedostot, luo etukäteen oma ohjelma (katso kohta "Oman ohjelman luominen" (sivu 27)).

Jos haluat siirtää vain tiettyyn MP3-levyn kansioon tallennetut MP3-tiedostot, valitse haluamasi kansio ennen siirron aloittamista painelemalla  +/- -painiketta.

**REC1:**

Käynnistä siirrettävän kappaleen tai MP3-tiedoston toisto ja paina sitten laitteen REC TO WALKMAN - tai REC TO USB -painiketta.

"REC" vilkkuu ja näytössä näkyy vuorotellen "CD SYNC (tai "REC1")", "FREExxxM" tai "FREExxxG" (WALKMAN®in tai USB-laitteen vapaa tila mega- tai gigatavuina) ja "PUSH ENTER".

WALKMAN® tai USB-laite siirtyy valmiustilaan siirtoa varten, ja CD-soitin pysähtyy toistoa varten.

- 5** Aloita siirto.  
Paina  (tai laitteen ENTER) -painiketta.  
Siirto käynnistyy.

### Käytettäessä CD SYNC -toimintoa









Kun siirto on suoritettu, WALKMAN®in tai USB-laitteen ja CD-soittimen toiminta pysähtyy automaattisesti.

### Käytettäessä REC1-toimintoa

Kun siirto on suoritettu, WALKMAN® tai USB-laite pysähtyy automaattisesti ja CD-soitin jatkaa toistoa.

## USB-laitteen muistin valitseminen

Jos USB-laitteessa on useampi kuin yksi muisti (esim. sisäinen muisti ja ulkoinen muistikortti), voit valita luettavan muistin ja käynnistää sitten siirron.

- 1 Liitä USB-laite  (USB) -porttiin.
- 2 Valitse USB-toiminto.  
Painele FUNCTION +/- -painiketta.
- 3 Paina TOOL MENU pysäytystilassa. Näkyviin tulee ”USB SEL”. Jos valitaan äänitiedosto tai kansio, näkyviin tulee ”ERASE”. Valitse ”USB SEL” painaamalla   -painiketta.
- 4 Paina  (tai laitteen ENTER) -painiketta.  
Muistin nimi tulee näkyviin. Näytettävä nimi vaihtelee USB-laitteen teknisten tietojen mukaan.
- 5 Valitse muisti painaamalla   -painiketta.  
Siirry vaiheeseen 6, jos vain yksi muisti voidaan valita.  
Voit peruuttaa toiminnon painamalla  -painiketta.
- 6 Paina  (tai laitteen ENTER) -painiketta.
- 7 Käynnistä siirto noudattamalla vaiheita 2 – 5 kohdassa ”Musiikin siirtäminen levyltä WALKMAN®iin tai USB-laitteeseen”.

## Siirron lopettaminen

Paina  -painiketta.

## Äänitiedostojen tai kansioiden poistaminen WALKMAN®ista tai USB-laitteesta

Voit poistaa äänitiedostoja tai kansioita WALKMAN®ista tai USB-laitteesta. Huomaa, että ei voi poistaa USB-laitteen äänitiedostoja ja kansioita hajatoistotilassa tai ohjelmoidussa toistotilassa.

- 1 Liitä WALKMAN® tai USB-laite  (USB) -porttiin. Käytä WALKMAN®ia liitettäessä sen mukana toimitettua WM-PORT-liitäntään tarkoitettua USB-kaapelia alla olevan kuvan mukaisesti.

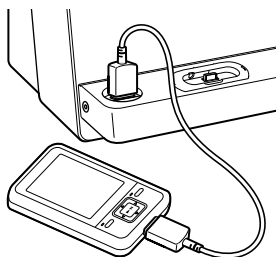



- 2 Valitse USB-toiminto.  
Painele FUNCTION +/- -painiketta.
- 3 Valitse poistettava äänitiedosto tai kansio painelemalla ◀◀/▶▶ tai  tai +/- -painiketta.
- 4 Paina TOOL MENU (tai laitteen USB ERASE) -painiketta.  
Näytössä näkyy ”ERASE” (vain kaukosäädintä käytettäessä).
- 5 Paina ⊕ (tai laitteen ENTER) -painiketta.  
Näytössä näkyy ”TRACK ERASE” tai ”FOLDER ERASE”.  
Voit peruuttaa poistotoiminnon painamalla ■ -painiketta.
- 6 Paina ⊕ (tai laitteen ENTER) -painiketta.  
Valittu äänitiedosto tai kansio poistetaan.

### Vihje

Voit poistaa WALKMAN®-ista äänitiedostoja ja kansioita myös tietokoneen USB-liitännän avulla. Katso toimintaohjeita WALKMAN®-in käyttöoppaasta.

## Kansion ja tiedoston muodostussäännöt

Kun WALKMAN®-iin tai USB-laitteeseen siirretään musiikkia ensimmäistä kertaa, MUSIC-kansio luodaan suoraan ROOT-kansion alle.

MUSIC-kansioon luodaan kansioita ja tiedostoja seuraavalla tavalla.

CD SYNC<sup>1)</sup>

Musiikkilähde	Kansion nimi	Tiedostonimi
MP3	Sama kuin musiikkilähde <sup>2)</sup>	
CD-DA	”CDDA001” <sup>3)</sup>	”TRACK001” <sup>4)</sup>

## REC1

Musiikkilähde	Kansion nimi	Tiedostonimi
MP3	”REC1” <sup>5)</sup>	Sama kuin musiikkilähde <sup>3)</sup>
CD-DA		”TRACK001” <sup>4)</sup>

<sup>1)</sup> Ohjelmoidussa toistotilassa kansion nimi on ”PGM\_xxx” ja tiedostonimi riippuu musiikin lähteestä (CD-DA-levy tai MP3-levy).

<sup>2)</sup> Nimessä voi olla enintään 64 merkkiä.

<sup>3)</sup> Sen jälkeen kansionumerot annetaan järjestyksessä 999:ään asti (mukaan lukien kansiot ROOT ja MUSIC).

<sup>4)</sup> Tiedostonumerot annetaan sen jälkeen järjestyksessä.

<sup>5)</sup> Uusi tiedosto luodaan REC1 -kansioon aina, kun REC1-tallennus suoritetaan.

## Huomautuksia WALKMAN®-eista ja USB-laitteista

- Älä liitä WALKMAN®-ia laitteeseen, kun WALKMAN® päivittää tietokantaansa.
- CD:ltä musiikkia siirrettäessä kappaleet siirretään 128 kb/s -tyyppisinä MP3-tiedostoina. MP3-levyltä siirrettäessä MP3-tiedostot siirretään samalla bittinopeudella kuin alkuperäiset MP3-tiedostot.

- Jos aloitat siirron hajatoistotilassa, uudelleentoistotilassa tai ohjelmoidussa toistotilassa (kun kappaleita tai MP3-tiedostoja ei ole ohjelmoitu), valittu toistotila peruuntuu automaattisesti ja toistotilaksi tulee normaali toistotila.
- MP3-levyltä musiikkia siirrettäessä ääntä ei kuulu ja näkyvissä on ”HIGH-SPEED”.
- CD-tekstitietoja ei siirretä luotaviin MP3-tiedostoihin.
- Jos siirto lopetetaan kesken, MP3-tiedosto luodaan siihen pisteeseen asti, jossa siirto keskeytettiin.
- Siirto päättyy automaattisesti, jos:
  - WALKMAN®-ista tai USB-laitteesta loppuu vapaa tila siirron aikana.
  - WALKMAN®-in tai USB-laitteen äänitiedostojen määrä ylittää järjestelmän tunnistamien tiedostojen määrän.
- Jos WALKMAN®-issa tai USB-laitteessa on jo kansio tai tiedosto, jolla on sama nimi kuin siirrettävällä kansiollla tai tiedostolla, nimen perään lisätään järjestysnumero, eikä alkuperäistä kansiota tai tiedostoa korvata.

#### USB-laitetta koskeva huomautus

Jos poistettavassa kansiossa on muita kuin MP3/WMA/AAC-tiedostoja tai siinä on alikansioita, niitä ei poisteta.

## WALKMAN®issa olevan tiedoston toistaminen

Voit kuunnella WALKMAN®iin tallennettua musiikkia.

- 1 Valitse WM-PORT-toiminto.  
Painele FUNCTION +/- -painiketta.
- 2 Liitä WALKMAN® WM-PORT-liitäntään.

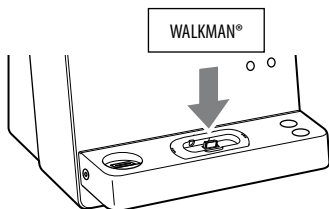

- 3 Aloita toisto.  
Paina ► (tai laitteen ►||) -painiketta.

## Muut toiminnot

Voit ohjata WALKMAN®-ia seuraavilla kaukosäätimen tai laitteen painikkeilla.

Kun haluat	Paina
Keyskeyttää toistamisen	(tai laitteen ►  ) -painiketta.
Pysäyttää toistamisen	■ -painiketta.
Siirtyä seuraavaan (edelliseen) kansioon	▲/▼ -painiketta.
Valita äänikirjan/ podcastin kappaleen tai jakson	◀◀/▶▶ -painiketta. Pidä painettuna, jos haluat siirtyä nopeasti eteenpäin tai taaksepäin.
Löytää äänikirjan/ podcastin kappaleen tai jakson kohdan	Pidä ◀◀/▶▶ -painike painettuna toiston aikana ja vapauta se haluamassasi kohdassa.

## Huomautuksia

- Kun liität tai irrotat WALKMAN®-ia, pidä sitä samassa kulmassa WM-PORT-liittimen kanssa. Älä kierrä tai keinuta WALKMAN®-ia, jotta liitin ei vahingoitu.
- Älä siirrä laitetta, kun WM-PORT-liittimessä on WALKMAN®. Tämä voi aiheuttaa toimintahäiriöitä.
- Kun liität tai irrotat WALKMAN®-ia, tue laitetta toisella kädellä ja varo painamasta WALKMAN®-in säätimiä vahingossa.

- Laitteen WM-PORT-liitäntä on vain WALKMAN®-malleja varten. Et voi liittää mitään muita kannettavia soittimia.
- Käytettäessä Bluetooth-toiminnolla varustettua WALKMAN®-ia, muista sammuttaa Bluetooth-toiminto ennen käyttöä.
- Jos ilmenee ongelmia (esimerkiksi ei ääntä), irrota WALKMAN® ja liitä se uudelleen.
- Kun WALKMAN®-ia käytetään tässä järjestelmässä, WALKMAN®-in kuulokeliitännästä ei kuulu ääntä.
- Jos käytetään WALKMAN®-ia, jossa on sisäinen FM-viritin, FM-lähetys ei ehkä kuulu tai vastaanotto voi olla huonompi.
- Voit säätää äänenvoimakkuutta painamalla VOLUME +/- . Äänenvoimakkuuden taso ei muutu, jos sitä säädetään WALKMAN®-ista.
- Muista lopettaa toisto ennen WALKMAN®-in irrottamista laitteesta.
- Tässä järjestelmässä taataan vain sellaisten äänitiedostojen toisto, jotka on luotu ”Media Manager for WALKMAN” -ohjelmistolla.
- Tämä järjestelmä ei välttämättä tue kaikkia liitetyn WALKMAN®-in tarjoamia toimintoja.

# USB-laitteessa olevan tiedoston toistaminen

Voit kuunnella USB-laitteeseen tallennettua musiikkia.

Järjestelmä voi toistaa seuraavia audioformaatteja:

MP3\*/WMA\*/AAC\*

\* Järjestelmällä ei voi toistaa tekijänoikeuksien suojaamia (Digital Rights Management) tiedostoja.

Järjestelmällä ei ehkä voi toistaa online-musiikkikaupasta ladattuja tiedostoja.

## 1 Valitse USB-toiminto.

Painele FUNCTION +/- -painiketta.

## 2 Liitä USB-laite (USB) -porttiin.

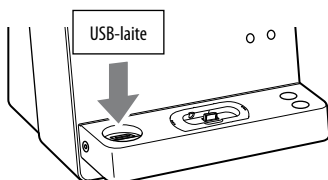

Kun USB-laite on liitetty, näyttö muuttuu seuraavasti:  
"READING" → "STORAGE DRIVE"

\* Kun liitetään USB-laite, seuraavaksi näkyviin tulee aseman nimi, jos se on tallennettu.

## 3 Aloita toisto.

Paina ► (tai laitteen ►►) -painiketta.

## Muut toiminnot

Kun haluat	Paina
Keskeyttää toistamisen	(tai laitteen ►►) -painiketta. Kun haluat jatkaa toistamista, paina painiketta uudelleen.
Pysäyttää toistamisen	■ -painiketta. Jatka toistoa painamalla ► (tai laitteen ►►) -painiketta*. Voit peruuttaa toiston jatkamisen painamalla uudelleen ■ -painiketta.
Valita kansion	📁 +/- -painiketta toistuvasti.
Valita tiedoston	◀◀/▶▶ -painiketta.
Löytää tiedoston kohdan	Pidä ◀◀/▶▶ -painike painettuna toiston aikana ja vapauta se haluamassasi kohdassa.
Valita uudelleen toiston	REPEAT-painiketta, kunnes "REP" tai "REP1" näkyy.

\* Kun toistetaan VBR (muuttuva bittinopeus) MP3/WMA-tiedostoa, järjestelmä saattaa jatkaa toistoa eri kohdasta.

## Toistomuodon vaihtaminen

Painele PLAY MODE -painiketta, kun USB-laite on pysäytetty. Voit valita normaalin toiston ("📁" kaikille USB-laitteen kansiossa oleville tiedostoille), hajatoiston ("SHUF" tai "📁 SHUF") tai ohjelmoidun toiston ("PGM").

## Hajatoistotilaa koskeva huomautus

Kun kytket järjestelmän pois päältä, hajatoistotilan ("SHUF" tai "SHUF") valinta poistetaan ja toistotilaksi palautuu normaali toistotila ("").

## Huomautuksia

- Seuraavat USB-laitteeseen liittyvät seikat voivat viivästyttää toiston käynnistymistä.
  - USB-laite, jolle on tallennettu monimutkainen hakemistopuurakenne.
  - muistikapasiteetti on liian suuri.
- Järjestelmä pystyy toistamaan enintään 8 sisäkkäistä kansiota.
- Järjestelmä ei välttämättä tue kaikkia kytketyn USB-laitteen toimintoja.
- Toiston jatkaminen peruutetaan, kun järjestelmä kytketään pois päältä.
- Järjestelmän toistojärjestys voi poiketa kytketyn USB-laitteen toistojärjestyksestä.
- Äänitiedostoja sisältämättömät kansiot ohitetaan.
- Tällä järjestelmällä voidaan soittaa seuraavia tiedostomuotoja:
  - MP3: tiedostotunniste ".mp3"
  - WMA-tiedosto: tiedostotunniste ".wma"
  - AAC: tiedostotunniste ".m4a"

Huomaa, että jos tiedostonimen tarkentimena on jokin edellä olevista, mutta tiedosto ei olekaan tarkentimen mukainen tiedosto, tällaisen tiedoston toistaminen voi aiheuttaa kovaa ääntä, joka voi vahingoittaa kaiutinjärjestelmää ja aiheuttaa järjestelmän toimintahäiriöitä.

# Oman ohjelman luominen

(Ohjelmoitu soitto)

Luo oma ohjelma kaukosäätimen painikkeilla.

## 1 Valitse haluamasi toiminto.

### CD

Valitse CD-toiminto painelemalla FUNCTION +/- -painiketta.

### USB

Valitse USB-toiminto painelemalla FUNCTION +/- -painiketta.

## 2 Valitse toistotila.

Painele PLAY MODE -painiketta, kunnes "PGM" näkyy järjestelmän ollessa pysäytettynä.

## 3 Valitse haluamasi kappale tai tiedoston numero.

Painele ◀◀/▶▶ -painiketta, kunnes haluamasi kappaleen tai tiedoston numero näkyy. Kun ohjelmoit MP3-tiedostoja, valitse haluttu kansio painelemalla □ +/- -painiketta ja valitse sitten haluttu tiedosto.

Valitun kappaleen tai tiedoston numero

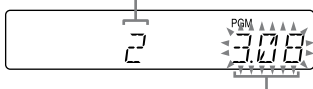

Valitun kappaleen tai tiedoston kokonaistoistaika

#### 4 Ohjelmoi haluamasi kappale tai tiedosto.

Anna haluamasi kappale tai tiedosto painamalla ⊕ -painiketta.

##### **CD**

” — — — ” näkyy, kun

CD:n kokonaistoisto-aika ylittää 100 minuuttia tai kun toistetaan MP3-tiedostoa.

##### **USB**

Ohjelman kokonaisaika ei voi näyttää, joten ” — — — ” näkyy.

#### 5 Ohjelmoi lisää kappaleita tai tiedostoja toistamalla vaiheet 3 – 4. Enintään 25 kappaletta tai tiedostoa voidaan ohjelmoida.

#### 6 Voit toistaa kappaleiden tai tiedostojen ohjelman painamalla ► -painiketta.

Ohjelma on käytettävissä, kunnes levy tai USB-laite poistetaan soittimesta.

Jos haluat soittaa saman ohjelman uudelleen, paina ► -painiketta.

#### **Ohjelmoidun toiston lopettaminen**

Painele PLAY MODE -painiketta, kunnes ”PGM” katoaa näytöstä, kun järjestelmä on pysäytetty.

#### **Kun haluat pyyhkiä ohjelman viimeisen kappaleen tai tiedoston**

Paina CLEAR-painiketta, kun järjestelmä on pysäytetty.

#### **Kun haluat katsoa ohjelmatietoja kuten ohjelman kappaleiden kokonaismäärä**

Painele DISPLAY-painiketta.

## Lisäaudiolaitteiden käyttäminen

- 1** Valmistelee äänilähde.  
Liitä audiolisälaite laitteen AUDIO IN -liittimeen analogisella audiokaapelilla (ei kuulu varusteisiin).
- 2** Vähennä äänenvoimakkuutta.  
Paina VOLUME – -painiketta.
- 3** Valitse AUDIO IN -toiminto.  
Painele FUNCTION +/- -painiketta.
- 4** Aloita toisto.  
Käynnistä liitetyn laitteen toisto ja säädä sen äänenvoimakkuutta.
- 5** Säädä äänenvoimakkuutta.  
Paina VOLUME +/- -painiketta.

## Äänen säätäminen

Kun haluat	Paina
Tuottaa dynaamisuuden äänen (Dynamic Sound Generator X-tra)	Laitteen DSGX-painiketta.
Asettaa äänitehosteen	Toistuvasti EQ-painiketta.

# Näytön vaihtaminen

Kun haluat	Paina
Vaihtaa näytön tietoja <sup>1)</sup>	DISPLAY-painiketta toistuvasti järjestelmän ollessa päällä.
Tarkastaa kellonajan järjestelmän ollessa pois päältä	DISPLAY-painiketta, kun järjestelmä on pois päältä <sup>2)</sup> . Kello on näkyvissä 8 sekuntia.

<sup>1)</sup> Voit esimerkiksi näyttää seuraavat CD/MP3-levyn tai USB-laitteen tiedot;

- kappaleen tai tiedoston numero normaalin toiston aikana.
- kappaleen tai tiedoston nimi ("🎵") normaalin toiston aikana.
- esittäjän nimi ("👤") normaalin toiston aikana.
- albumin tai kansion nimi ("📁") normaalin toiston aikana.
- kokonaistoisto-aika, kun soitin on pysäytetty.
- aseman nimi, jos se on levyllä tai USB-laitteessa.

<sup>2)</sup> Laitteen STANDBY-merkkivalo syttyy, kun järjestelmä on pois päältä.

## Huomautuksia näyttötiedoista

- Merkit, joita ei voida esittää, näkyvät muodossa " \_".
- Seuraavat kohdat eivät näy:
  - MP3-levyn tai USB-laitteen kokonaistoisto-aika ja jäljellä oleva aika.
  - MP3-tiedoston jäljellä oleva toisto-aika.

- Seuraavat kohdat eivät näy oikein:
  - VBR-tekniikalla (muuttuva bittinopeus) koodatun MP3-tiedoston kulunut toisto-aika.
  - kansioiden ja tiedostojen nimet, jotka eivät noudata ISO9660 Level 1, Level 2 tai laajennetun Joliet-formaatin mukaista standardia.
- Seuraavat kohdat näkyvät:
  - CD-DA-levyn kokonaistoisto-aika normaalityötoiston aikana.
  - kappaleen jäljellä oleva toisto-aika.
  - CD-DA-levyn jäljellä oleva toisto-aika normaalityötoiston aikana.
  - MP3-tiedostojen ID3-merkinnät, kun käytetään ID3-version 1 tai 2 mukaisia merkintöjä (ID3-version 2 merkintöjen näytöllä on etusija, kun sekä ID3-version 1 että 2 merkintöjä käytetään samassa MP3-tiedostossa).
  - enintään 15 merkkiä ID3-, WMA- ja AAC-merkinnän tiedoista isoja kirjaimia (A - Z), numeroita (0 - 9) ja symboleja (" \$ % ' ( ) \* , - . / < = > @ [ \ ] \_ ' { | } ! ? ^ ") käyttäen.



## Ajastimien käyttäminen

Järjestelmässä on kaksi ajastintoimintoa. Jos käytät toistoajastinta yhdessä uniajastimen kanssa, uniajastin on etusijalla.

Ohjaa ajastintoimintoja kaukosäätimen painikkeilla.

### Uniajastin:

Voit nukahtaa musiikin soittoon.

Tämä toiminto on käytettävissä, vaikka kellonaikaa ei olisi asetettu.

### Painele SLEEP-painiketta.

Jos valitset ”AUTO”, järjestelmä sammuu automaattisesti, kun nykyinen levy tai USB-laite pysähtyy tai 100 minuutin kuluttua.

### Toistoajastin:

Voit järjestää itsellesi CD-soittimen, radion tai USB-laitteen antaman herätyksen ennalta määrättyä aikana. Muista asettaa kellonaika.

## 1 Valmistele äänilähde.

Valmistele äänilähde ja säädä sitten äänenvoimakkuutta painamalla VOLUME +/- -painiketta.



Kun äänilähteeksi asetetaan CD tai USB-laite, voit käynnistää äänilähteen tietystä kappaleesta tai tiedostosta. Katso ”Oman ohjelman luominen” (sivu 27).

Jos äänilähteeksi asetetaan viritin aaltoalue, muista viritää haluamasi asema tai hakea haluttu esivalinta-asema (sivu 17).

## 2 Valitse ajastimen asetusmuoto.



Paina TIMER MENU -painiketta.

## 3 Aseta toistoajastin.

Valitse ”PLAY SET” painelemalla /  -painiketta ja paina sitten  -painiketta.

”ON TIME” näkyy ja tuntilukema vilkkuu.

## 4 Aseta soiton alkamisaika.

Aseta tuntilukema painelemalla /  -painiketta ja paina sitten



 -painiketta. Minuuttilukema

vilkkuu. Aseta minuuttilukema edellä kuvatulla tavalla.

”OFF TIME” tulee näkyviin ja tuntiosoitus vilkkuu näytössä.

## 5 Aseta toiston päättymisaika samalla tavoin kuin vaiheessa 4.

## 6 Valitse äänilähde.

Painele /  -painiketta, kunnes

haluamasi äänilähde näkyy, ja paina

sitten  -painiketta. Ajastinasetukset näkyvät näytössä.

- 7** Kytke järjestelmä pois päältä.  
Paina I/☹ -painiketta.  
Järjestelmä kytkeytyy päälle  
15 sekuntia ennen ennalta määrättyä  
aikaa. Jos järjestelmä on päällä  
määritettynä aikana, toistoajastin ei  
käynnisty. Älä käytä järjestelmää sen  
käynnistymisen jälkeen, ennen kuin  
toisto alkaa.

### **Asetuksen tarkastaminen**

- 1** Paina TIMER MENU -painiketta.  
Näytössä vilkkuu ”SELECT”.
- 2** Paina ⊕ -painiketta.
- 3** Valitse ”PLAY SEL” painelemalla ▲/▼  
-painiketta.
- 4** Paina ⊕ -painiketta.

### **Kun haluat peruuttaa ajastimen**

- 1** Paina TIMER MENU -painiketta.  
Näytössä vilkkuu ”SELECT”.
- 2** Paina ⊕ -painiketta.
- 3** Valitse ”OFF” painelemalla ▲/▼  
-painiketta.
- 4** Paina ⊕ -painiketta.

### **Kun haluat muuttaa asetusta**

Aloita alusta vaiheesta 1.

#### **Vihje**

Toistoajastimen asetusta säilyy niin kauan kuin  
asetusta ei peruuteta käsin.

### Vianetsintä

- 1 Varmista, että virtajohto ja kaiutinjohdot ovat oikein ja tiukasti kiinnitetyt.
- 2 Etsi ongelma alla olevasta tarkistusluettelosta ja tee siinä mainitut korjaustoimet. Jos ongelma jatkuu, ota yhteys lähimpään Sony-jälleenmyyjään.

#### Jos STANDBY-merkkivalo vilkkuu

Irrota virtajohto välittömästi ja tarkista seuraavat seikat.

- Jos järjestelmässä on jännitteenalitsin, onko jännitteenalitsin asetettuna oikealle jännitteelle?
- Käytätkö vain varusteisiin kuuluvia kaiuttimia?
- Onko järjestelmän ylä- tai takaosassa olevat tuuletusaukot tukittu?
- Onko WM-PORT-liitin oikosulussa? Kun STANDBY-merkkivalo lakkaa vilkkumasta, liitä virtajohto takaisin pistorasiaan ja kytke järjestelmä päälle. Jos ongelma jatkuu, ota yhteys lähimpään Sony-jälleenmyyjään.

### Yleistä

#### Järjestelmän virta ei kytkeydy.

- Onko virtajohto kiinnitetty?

#### Ääntä ei kuulu.

- Ovatko kaiutinjohdot + ja – oikosulussa?
- Käytätkö vain varusteisiin kuuluvia kaiuttimia?
- Onko järjestelmän ylä- tai takaosassa olevat tuuletusaukot tukittu?
- Valitun aseman lähetyksen on saattanut keskeytyä väliaikaisesti.

#### STANDBY-merkkivalo jatkaa palamista virtajohdon irrottamisen jälkeen.

- STANDBY-merkkivalo ei ehkä sammuu välittömästi virtajohdon irrottamisen jälkeen. Kyseessä ei ole vika. Merkkivalo sammuu noin 40 sekunnin kuluessa.

#### Ääni tulee yhdeltä kanavalta tai vasen ja oikea äänenvoimakkuus ovat epätasapainossa.

- Sijoita kaiuttimet mahdollisimman symmetrisesti.
- Liitä vain varusteisiin kuuluvat kaiuttimet.

#### Huomattava surina tai kohina.

- Siirrä järjestelmä kauemmas kohinalähteistä.
- Liitä järjestelmä toiseen pistorasiaan.
- Asenna virtajohtoon kohinanvaimennin (myydään erikseen).

#### Kaukosäädin ei toimi.

- Poista kaukosäätimen ja laitteessa olevan kaukosäätimen tunnistimen välissä olevat esteet. Sijoita laite loitolle loistevalaisimista.

- Osoita kaukosäätimellä järjestelmän tunnistimeen.
- Siirrä kaukosäädin lähemmäs järjestelmää.

## CD/MP3-soitin

### Ääni hyppää tai levyä ei voi toistaa.

- Pyyhi levy puhtaaksi ja aseta se takaisin paikalleen.
- Siirrä järjestelmä tärisemättömään paikkaan (esimerkiksi tukevan telineen päälle).
- Siirrä kaiuttimet kauas järjestelmästä tai sijoita ne erillisille jalustoille. Kovalla äänenvoimakkuudella kuunneltaessa kaiutinten värinä voi aiheuttaa äänen hyppäämisen.

### Toisto ei ala ensimmäisestä kappaleesta.

- Palaa normaaliin toistoon painelemalla PLAY MODE -painiketta, kunnes sekä "PGM" että "SHUF" katoavat näytöstä.

### Toiston alkaminen kestää tavallista kauemmin.

- Seuraavien levyjen toiston käynnistäminen voi kestää tavallista kauemmin.
  - Monimutkaisella hakemistorakenteella tallennettu levy
  - Multisession-muodolla tallennettu levy
  - Viimeistelemätön levy (levy, jolle voidaan lisätä tietoja)
  - Useita kansioita sisältävä levy

### Järjestelmä ei poista levyä ja näytössä näkyy "LOCKED".

- Ota yhteys Sony-jälleenmyyjään tai paikalliseen Sonyn valtuuttamaan huoltoon.

## WALKMAN®/USB-laite

### Liitettyä WALKMAN®ia ja/tai USB-laitetta ei voi ladata.

- Valitse muu kuin viritintoiminto tai kytke virta CD-soittimeen/ WALKMAN®iin/USB-laitteeseen, jos CD-soittimen/WALKMAN®in/USB-laitteen virta on katkaistu manuaalisesti. Katso "Virittimen vastaanoton parantaminen" (sivu 37).
- Voit käyttää järjestelmää WALKMAN®in tai USB-laitteen akkulaturina vain, kun järjestelmän virta on kytketty.

### Et voi aloittaa siirtoa WALKMAN®iin tai USB-laitteeseen.

- Seuraavia ongelmia on voinut esiintyä.
  - WALKMAN® tai USB-laite on täynnä.
  - WALKMAN®issa tai USB-laitteessa olevien tiedostojen ja kansioiden määrä on saavuttanut ylärajan.
  - WALKMAN® tai USB-laite on kirjoitusuojattu.

### Siirto pysähtyy, ennen kuin se on päättynyt.

- Käytetään laitetta, jota ei tueta. Katso verkkosivustoista tietoja yhteensopivista WALKMAN®-malleista ja USB-laitteista (sivu 18).
- WALKMAN®ia tai USB-laitetta ei ole alustettu oikein. Katso alustusohjeita WALKMAN®in tai USB-laitteen käyttöoppaasta.

- Sammuta järjestelmä ja irrota USB-laite. Jos USB-laitteessa on virtakytkin, sammuta USB-laite ja käynnistä se uudelleen, kun olet irrotanut sen järjestelmästä. Suorita sitten siirto uudelleen.
- Jos siirto- ja poistotoimenpiteitä toistetaan useita kertoja, USB-laitteen tiedostorakenne sirpaloituu. Katso ohjeita tämän ongelman selvittämisestä USB-laitteen käyttöohjeesta. Jos ongelma ei poistu, ota yhteys Sony-jälleenmyyjään.

### Musiikin siirtäminen WALKMAN®iin tai USB-laitteeseen aiheuttaa virheen.

- Käytetään laitetta, jota ei tueta. Katso verkkosivustoista tietoja yhteensopivista WALKMAN®-malleista ja USB-laitteista (sivu 18).
- Sammuta järjestelmä ja irrota USB-laite. Jos USB-laitteessa on virtakytkin, sammuta USB-laite ja käynnistä se uudelleen, kun olet irrotanut sen järjestelmästä. Suorita sitten siirto uudelleen.
- WALKMAN® tai USB-laite irrotettiin tai virta katkaistiin siirtotoimenpiteen aikana. Poista osittain siirretty tiedosto ja tee siirto uudelleen. Jos tämä ei korjaa ongelmaa, WALKMAN®issa tai USB-laitteessa voi olla vika. Katso ohjeita tämän ongelman ratkaisemisesta WALKMAN®in tai USB-laitteen käyttöoppaasta. Jos ongelma ei poistu, ota yhteys Sony-jälleenmyyjään.

### USB-laitteessa olevia tiedostoja tai kansioita ei voi poistaa.

- Tarkista, onko USB-laite kirjoitusvalmiina.
- USB-laite irrotettiin tai virta katkaistiin poistotoimenpiteen aikana. Poista osittain poistettu tiedosto. Jos tämä ei korjaa ongelmaa, USB-laitteessa voi olla vika. Katso ohjeita tämän ongelman selvittämisestä USB-laitteen käyttöohjeesta. Jos ongelma ei poistu, ota yhteys Sony-jälleenmyyjään.

### Käytetäänkö tuettua WALKMAN®ia tai USB-laitetta?

- Jos liitetään ei-tuettu laite, seuraavia ongelmia voi esiintyä. Katso verkkosivustoista tietoja yhteensopivista WALKMAN®-malleista ja USB-laitteista (sivu 18).
  - WALKMAN®ia tai USB-laitetta ei tunnisteta.
  - Tiedostojen ja kansioiden nimet eivät näy järjestelmässä.
  - Toistaminen ei ole mahdollista.
  - Ääni hyppää.
  - Kohinaa.
  - Lähtevä ääni on säröinen.
  - Siirto pysähtyy, ennen kuin se on suoritettu.



### Ääntä ei kuulu.

- WALKMAN®ia tai USB-laitetta ei ole liitetty oikein. Sammuta järjestelmä ja liitä sitten WALKMAN® tai USB-laite uudelleen.

## **Kohinaa, hyppimistä tai säröä äänessä.**

- Sammuta järjestelmä ja liitä sitten WALKMAN® tai USB-laite uudelleen.
- Musiikkidata sisältää kohinaa tai äänessä on säröä. Siirron aikana on voinut tallentua kohinaa. Poista tiedosto ja yritä siirtoa uudelleen.
- Vähennä äänenvoimakkuutta.
- Aseta WALKMAN®in äänitilaksi normaali tai tasainen äänenlaatu.

## **“OVER CURRENT” näkyy.**

-  (USB) -portista tulevan sähkövirran tasossa on havaittu ongelma. Kytke järjestelmä pois päältä ja irrota USB-laite  (USB) -portista. Varmista, että USB-laitteessa ei ole ongelmaa. Jos tämä näyttö toistuu usein, ota yhteys lähimpään Sony-jälleenmyyjään.

## **USB-laitetta ei voi kytkeä (USB) -portiin.**

- USB-laite on kytketty väärin päin. Kytke USB-laite oikein päin.

## **“READING” näkyy pitkään tai toiston alkaminen kestää kauan.**

- Lukuprosessi voi kestää kauan seuraavissa tapauksissa.
  - USB-laitteessa on paljon kansioita tai tiedostoja.
  - Tiedostorakenne on erittäin monimutkainen.
  - Muistikapasiteetti on liian suuri.
  - Sisäinen muisti on sirpaloitunut.Niinpä suosittelemme seuraavien rajojen pitämistä.
  - Kansioiden kokonaismäärä USB-laitteella: 100 tai vähemmän
  - Tiedostojen kokonaismäärä/kansio: 100 tai vähemmän



## **Virheellinen näyttö**

- Lähetä musiikkitiedot WALKMAN®iin tai USB-laitteeseen uudelleen, sillä WALKMAN®iin tai USB-laitteeseen tallennetut tiedot voivat olla vaurioituneet.
- Tämä laite voi näyttää vain numeroita ja aakkosia. Muut merkit eivät näy oikein.

## **WALKMAN®ia tai USB-laitetta ei tunnisteta.**

- Sammuta järjestelmä, liitä WALKMAN® tai USB-laite uudelleen ja käynnistä järjestelmä.
- Katso verkkosivustoista tietoja yhteensopivista WALKMAN®-malleista ja USB-laitteista (sivu 18).
- WALKMAN® tai USB-laite ei toimi oikein. Katso ohjeita tämän ongelman ratkaisemisesta WALKMAN®in tai USB-laitteen käyttöoppaasta. Jos ongelma ei poistu, ota yhteys Sony-jälleenmyyjään.

## **Toisto ei käynnisty.**

- Sammuta järjestelmä, liitä WALKMAN® tai USB-laite uudelleen ja käynnistä järjestelmä.
- Katso verkkosivustoista tietoja yhteensopivista WALKMAN®-malleista ja USB-laitteista (sivu 18).
- Käynnistä toisto painamalla  (tai laitteen  -painiketta.

## Toisto ei ala ensimmäisestä kappaleesta.

- Valitse USB-laitteessa toistotilaksi tämän järjestelmän normaali toistotila. Valitse WALKMAN®issa toistotilaksi normaali toisto käyttämällä WALKMAN®in toimintoa.

## Tiedostoja ei voi toistaa (vain USB-laite).

- Äänitiedoston tunniste ei ole ".mp3", ".wma" tai ".m4a".
- Tietoja ei ole tallennettu MP3/WMA/AAC-muodossa.
- USB-tallennusvälineitä, jotka on alustettu muulla tiedostojärjestelmällä kuin FAT16 tai FAT32, ei tueta.\*
- Jos käytät osoitua USB-tallennusvälinettä, vain ensimmäisen osion tiedostot voidaan toistaa.
- Soitto on mahdollista tasolle 8 saakka.
- Kansioiden määrä on yli 999.
- Tiedostojen määrä on yli 999.
- Salattuja tai salasananalla suojattuja yms. tiedostoja ei voi toistaa.

\* Tämä järjestelmä tukee FAT16- ja FAT32-järjestelmää, mutta jotkin USB-tallennusvälineet eivät ehkä tue kaikkia näitä FAT-järjestelmiä. Lisätietoja on USB-tallennusvälineiden käyttöohjeissa tai niitä saa valmistajalta.

## Viritin

### Huomattava surina tai kohina tai asemia ei voi vastaanottaa. ("TUNED" tai "ST" vilkkuu näytössä.)

- Liitä antenni oikein.
- Etsi sijainti ja suuntaus, jotka tuottavat hyvän vastaanoton ja liitä antenni uudelleen.
- Pidä antennit loitolla kaiutinjohdoista, virtajohdosta ja USB-kaapelista välttääksesi kohinan vastaanoton.
- Katkaise virta lähellä olevista sähkölaitteista.

## Useita radioasemia kuuluu yhtä aikaa.

- Etsi sijainti ja suuntaus, jotka tuottavat hyvän vastaanoton ja liitä antenni uudelleen.
- Sido antennikaapelit yhteen esimerkiksi kaupasta saatavilla nippusiteillä ja säädä kaapelien pituutta.

## Kun haluat vaihtaa AM-viritysväliä

AM-viritysväliksi on asetettu tehtaalla 9 kHz tai 10 kHz (eräät alueet: tämä toiminto ei ole käytettävissä eurooppalaisissa ja venäläisissä malleissa).  
Vaihda AM-viritysväliä laitteen painikkeilla.

- 1 Viritä jokin AM-asema ja sammuta sitten järjestelmä.
- 2 Tuo kello näkyviin painamalla DISPLAY.
- 3 Pidä ►► -painiketta painettuna ja paina I/☺ -painiketta.  
Kaikki AM-esivalinta-asetukset pyyhkiytyvät. Jos haluat palauttaa viritysvälin tehdasasetukseen, toista samat toimet.

## Virittimen vastaanoton parantaminen

Sammuta CD-soittimen/WALKMAN®in/USB-laitteen virta käyttämällä virranhallintatoimintoa. Oletusarvoisesti CD-soittimen/WALKMAN®in/USB-laitteen virta kytketään päälle. Katkaise CD-soittimen/WALKMAN®in/USB-laitteen virta laitteen painikkeilla.

- 1 Valitse CD-toiminto painelemalla FUNCTION +/- -painiketta.
- 2 Sammuta järjestelmä painamalla I/⏻ -painiketta.
- 3 Kun "STANDBY" ei enää vilku, tuo kello näkyviin painamalla DISPLAY-painiketta ja paina sitten I/⏻ -painiketta samalla, kun pidät ■ -painiketta painettuna. "PWR MNG OFF" tulee näkyviin. Kun CD-soittimen/WALKMAN®in/USB-laitteen virta on katkaistu, levyn haku aika pitenee. Lisäksi kun valitaan TUNER-toiminto, WALKMAN®ille/USB-laitteelle ei syötetä virtaa, joten niitä ei tunnisteta, vaikka ne olisi liitetty. Kun haluat kytkeä virran CD-soittimeen/WALKMAN®iin/USB-laitteeseen, toista toimenpidettä, kunnes "PWR MNG ON" tulee näkyviin.

## Järjestelmän tehdasasetusten palauttaminen

Jos järjestelmä ei vielääkään toimi oikein, palauta järjestelmän tehdasasetukset. Palauta laitteen tehdasasetukset laitteen painikkeiden avulla.

- 1 Irrota virtajohto ja liitä takaisin pistorasiaan. Kytke sitten virta järjestelmään.
- 2 Pidä ■ - ja ENTER-painikkeita painettuna ja paina I/⏻ -painiketta. Kaikki käyttäjän asetukset kuten radioasemien esivalinnat, ajastin ja kellonaika pyyhkiytyvät.

## Ilmoitukset

Jokin seuraavista ilmoituksista voi näkyä tai vilkkua etupaneelin näytössä käytön aikana.

### CANNOT PLAY

Yritit toistaa USB-laitteella tiedostoa, jota ei tueta.

### COMPLETE

- Radion esivalintatoiminto päättyi normaalisti.
- USB-laitteen äänitiedosto tai kansio on poistettu.

### DATA ERROR

Yritit toistaa USB-laitteella tiedostoa, jota ei voi toistaa.

### DEVICE ERROR

WALKMAN®ia tai USB-laitetta ei tunnistettu tai on liitetty tuntematon laite (sivu 35, 36).

### DEVICE FULL

WALKMAN® tai USB-laite on täynnä.



**ERASE ERROR**

USB-laitteen äänitiedostojen tai kansioiden poistaminen epäonnistui.

**ERROR**

- WALKMAN®-ia tai USB-laitetta ei tunnistettu tai on liitetty tuntematon laite (sivu 35, 36).
- WALKMAN®-issa tai USB-laitteessa tapahtui tuntematon virhe toistoa käynnistettäessä.

**FATAL ERROR**

WALKMAN® tai USB-laite irrotettiin äänitiedostojen tai kansioiden siirron, poistamisen tms. aikana.

**FOLDER FULL**

WALKMAN®-issa tai USB-laitteessa olevien kansioiden määrä on saavuttanut ylärajan.

**FULL**

On yritetty ohjelmoida enemmän kuin 25 kappaletta tai tiedostoa (vaihetta).

**LOCKED**

Levy ei tule ulos soittimesta. Ota yhteys lähimpään Sony-jälleenmyyjään.

**NoDEVICE**

USB-laite ei ole liitettynä tai liitetty USB-laite on pysäytetty.

**NO DISC**

Soittimessa ei ole levyä tai soittimeen on asetettu levy, jota ei voi toistaa.

**NoMEMORY**

USB-laitteen toistoa tai siirtoa varten valitussa muistissa ei ole tallennusvälinettä.

**NO STEP**

Kaikki ohjelmoidut kappaleet ja tiedostot on pyyhitty.

**NO TRACK**

USB-laitteessa olevaa toistettavaa tiedostoa ei ole ladattu järjestelmään.

**NOT USED**

Yritettiin suorittaa tiettyä toimintoa olosuhteissa, joissa kyseinen toiminto on kielletty.

**NO SUPPORT**

On kytketty USB-laite, jota ei tueta.

**OVER**

Levyn loppu on saavutettu painettaessa ►► -painiketta toiston tai tauon aikana.

**PROTECTED**

Yritit suorittaa siirto- tai poistotoiminnon kirjoitussuojatulla USB-laitteella.

**PUSH STOP**

- Painoit PLAY MODE -painiketta toiston aikana.
- Olet painanut painikkeita, joita voi käyttää vain, kun toisto on pysäytettynä.

## READING

- Järjestelmä lukee levyn tietoja. Joitakin painikkeita ei voi käyttää.
- Järjestelmä tunnistaa USB-laitetta.

## REC ERROR

Siirto ei käynnistynyt, pysähtyi kesken tai sitä ei voitu muuten suorittaa (sivu 35).

## REMOVED

USB-laite on irrotettu.

## STORAGE DRIVE

Liitettyinä on USB-laite.

## TIME NG

Toistoajastimen aloitus- ja lopetusaika on asetettu samaksi.

## TRACK FULL

WALKMAN®issa tai USB-laitteessa olevien tiedostojen määrä on saavuttanut ylärajan.

## Esimerkkejä näytöstä

Näyttö	merkitys
2	2 (kaksi)
5	5 (viisi)
6	6 (kuusi)
8	8 (kahdeksan)
0	0 (nolla)
A	A
B	B
D	D
G	G
H	H
K	K
M	M
O	O
Q	Q
R	R
S	S
Z	Z
	! tai
”	”
\$	\$
%	%
,	,
.	.
?	?
@	@
^	^

## Varotoimet

### Levyt, jotka tällä järjestelmällä VOIDAAN toistaa

- Audio CD
- CD-R/CD-RW (äänidata/MP3-tiedostot)

### Levyt, joita tällä järjestelmällä EI VOI toistaa

- CD-ROM
- Muu CD-R/CD-RW kuin sellainen, joka on tallennettu musiikki-CD-formaatissa tai ISO9660 Level 1/Level 2- tai Joliet-yhteensopivassa MP3-formaatissa
- Multisession-tallennettu CD-R/CD-RW, jota ei ole päätetty ”sulkeamalla osiota”
- Äänityslaadultaan huono CD-R/CD-RW, naarmuinen tai likainen CD-R/CD-RW tai yhteensopimattomalla tallennusvälineellä tallennettu CD-R/CD-RW
- Virheellisesti viimeistelty CD-R/CD-RW
- Muita tiedostoja kuin MPEG 1 Audio Layer-3 (MP3) -tiedostoja sisältävät levyt
- Epätavallisen (esimerkiksi sydämen, neliön, tähden) muotoiset levyt
- Levyt, joiden pinnassa on teippiä, paperia tai tarra
- Vuokratut tai käytetyt levyt, joihin on kiinnitetty sinettejä, joiden liima ulottuu sinetin ulkopuolelle
- Levyt, joiden etiketin painamisessa on käytetty mustetta, joka tuntuu koskettaessa tahmealta

### Huomautuksia levyistä

- Pyyhi levy ennen toistamista puhdistusliinalla keskeltä reunoja kohti.
- Älä puhdistu levyjä liuottimilla, kuten bensiinillä, tinnerillä tai myynnissä olevilla puhdistusaineilla tai vinyylilevyille tarkoitetuilla antistaattisilla suihkeilla.
- Älä altista levyjä suoralle auringonvalolle äläkä lämpölähteille kuten lämpöilmakanaville. Älä myöskään jätä levyä suoraan auringonvaloon pysäköityyn autoon.

### Turvallisuus

- Irrota virtajohto kokonaan pistorasiasta, jos laitetta ei aiota käyttää pitkään aikaan. Kun irrotat virtajohdon pistorasiasta, tartu aina pistotulppaan. Älä koskaan vedä itse johdosta.
- Jos järjestelmän sisään joutuu kiinteä esine tai nestettä, irrota järjestelmä pistorasiasta ja tarkastuta laite valtuutetussa huollossa ennen käyttöä.
- Virtajohdon vaihtaminen on jätettävä aina alan huoltoliikkeen tehtäväksi.

### Laitteen sijoittaminen

- Älä sijoita järjestelmää vinoon asentoon äläkä tilaan, joka on erityisen kuuma, kylmä, pölyinen, likainen tai kostea tai jossa on riittämätön ilmanvaihto tai jossa laite joutuu alttiiksi tärinälle, suoralle auringonvalolle tai kirkkaille valoille.
- Ole varovainen sijoittaessasi laitetta tai kaiuttimia erityiskäsittelyille (esimerkiksi vahatuille, öljytyille, kiillotetuille) pinnoille, koska pinta voi tahrantua tai muuttaa väriään.

- Jos järjestelmä tuodaan suoraan kylmästä tilasta lämpimään tilaan tai sijoitetaan erityisen kosteaan tilaan, CD-soittimen linssin sisäpuolelle voi tiivistyä kosteutta, jolloin järjestelmä voi joutua virhetilaan. Jos näin käy, poista levy soittimesta ja jätä järjestelmä päälle noin tunniksi, kunnes kosteus on haihtunut.

### Lämmön kertyminen

- Laitteen lämpeneminen käytön aikana on normaalia eikä anna aiheutta huoleen.
- Älä kosketa koteloa, jos sitä on käytetty jatkuvasti suurella äänenvoimakkuudella, koska kotelo on saattanut kuumentua.
- Ilmanvaihtoaukkoja ei saa tukkia.

### Kaiutinjärjestelmästä

Tätä kaiutinjärjestelmää ei ole suojattu magneettisesti, joten lähellä olevan television kuva voi vääristyä magneettisesti. Jos näin käy, katkaise television virta, odota 15 – 30 minuuttia ja kytke virta takaisin päälle. Jos kuva ei parane, siirrä kaiuttimet kauemmas televisiosta.

### Kotelon puhdistaminen

Puhdista järjestelmä pehmeällä, laimeaan puhdistusliuokseen kevyesti kostutetulla liinalla. Älä käytä mitään hiomatyynyä, hiontajauhetta äläkä liuotinta kuten tinneriä, bensiiniä tai alkoholia.

## Tekniset tiedot

### Keskusyksikkö

#### Vahvistinosa

Euroopan ja Venäjän mallit:

DIN-lähtöteho (nimellinen):  
4 + 4 wattia (4 ohmia/1 kHz, DIN)  
Jatkuva RMS-lähtöteho (viitteellinen):  
5 + 5 wattia (4 ohmia/1 kHz, 10% THD)  
Musiikin lähtöteho (viitteellinen):  
9 + 9 wattia (4 ohmia/1 kHz, 10% THD)

Muut mallit:

DIN-lähtöteho (nimellinen):  
4 + 4 wattia (4 ohmia/1 kHz, DIN)  
Jatkuva RMS-lähtöteho (viitteellinen):  
5 + 5 wattia (4 ohmia/1 kHz, 10% THD)

#### Tulot

AUDIO IN (stereo-miniliitin):  
Jännite 775 mV, impedanssi  
22 kilo-ohmia

#### Lähdöt

PHONES (stereo-miniliitin):  
ottaa vastaan 8 ohmin tai sitä suuremman impedanssin kuulokkeet  
SPEAKER: vastaanottaa 4 ohmin impedanssin

## USB-osa

Tuettu bittinopeus:

MP3 (MPEG 1 Audio Layer-3):

32 – 320 kb/s, VBR

WMA: 32 – 192 kb/s, VBR

AAC: 48 – 320 kb/s

Näytteenottotaajuus:

MP3 (MPEG 1 Audio Layer-3):

32/44,1/48 kHz

WMA: 44,1 kHz

AAC: 44,1 kHz

↔ (USB) -portti:

Enimmäisvirta:

500 mA

## CD-soitinosa

Järjestelmä:

CD ja digitaalinen audiojärjestelmä

Laserdiodin ominaisuudet

Välityskesto: jatkuva

Laserlähtöteho\*: Alle 44,6 µW

\*Tämä lähtöarvo on mitattu 200 mm:n etäisyydellä objektiivin linssin pinnasta Optical Pick-up Blockin 7 mm:n aukolla.

Taajuusvaste: 20 Hz – 20 kHz

Signaali-kohinasuhde: Yli 90 dB

Dynaaminen ala: Yli 90 dB

## Viritinosa

FM stereo, FM/AM superheterodyne -viritin

FM-viritinosa:

Viritysalala:

87,5 – 108,0 MHz

(50 kHz:n välein)

Antenni: FM-johtoantenni

Välitystaajuus: 10,7 MHz

AM-viritinosa:

Viritysalala:

Euroopan ja Venäjän mallit:

531 – 1 602 kHz (9 kHz:n välein)

Muut mallit:

530 – 1 710 kHz (10 kHz:n välein)

531 – 1 710 kHz (9 kHz:n välein)

Antenni: AM-kehäantenni

Välitystaajuus: 450 kHz

## Kaiutin

Kaiutinjärjestelmä:

Koko alueen bassorefleksikaiutin,

80 mm, kartiomainen

Nimellisimpedanssi: 4 ohmia

Mitat (l/k/s):

Noin 130 × 221 × 135 mm

Paino: Noin 0,7 kg netto per kaiutin

## Yleistä

Virtalähdevaatimukset

Euroopan ja Venäjän mallit:

Vaihtovirta 230 V, 50/60 Hz

Latinalaisen Amerikan mallit

(paitsi Meksikon malli): Vaihtovirta

110 – 120 tai 220 – 240 V, 50/60 Hz,

säädettävissä jännitteenvalitsimella

Meksikon malli: Vaihtovirta 120 V,

60 Hz

Virrankulutus: 28 wattia

Mitat (l/k/s) (pl. kaiuttimet):

Noin 200 × 221 × 205 mm

Paino (pl. kaiuttimet): Noin 2,2 kg

Vakiovarusteet: Kaukosäädin

(1), R6 (koko AA) -paristot (2),

FM-johto-/AM-kehäantenni (1), Soikeat

lisäosat WALKMAN®:ia varten (2)

Ulkonäkö ja tekniset ominaisuudet voivat muuttua ilman eri ilmoitusta.

Eräissä piirilevyissä ei ole käytetty halogenoituja palonestoaineita.





