

Hurtig opsætningsguide/Pika-asennusopas

DAV-TZ230

Yderligere oplysninger findes i din Betjeningsvejledning.
Lisätietoja on käyttöohjeessa.

1 Tilslutning af højttalere/Kaiuttimien kytkeminen

Tilslut højttalerkablerne, så de matcher farven på hovedenhedens SPEAKERS-stik.

Kytke kaiutinjohtot til hovedenhedens SPEAKERS-liitäntöihin niin, että värit tæsmåvår.

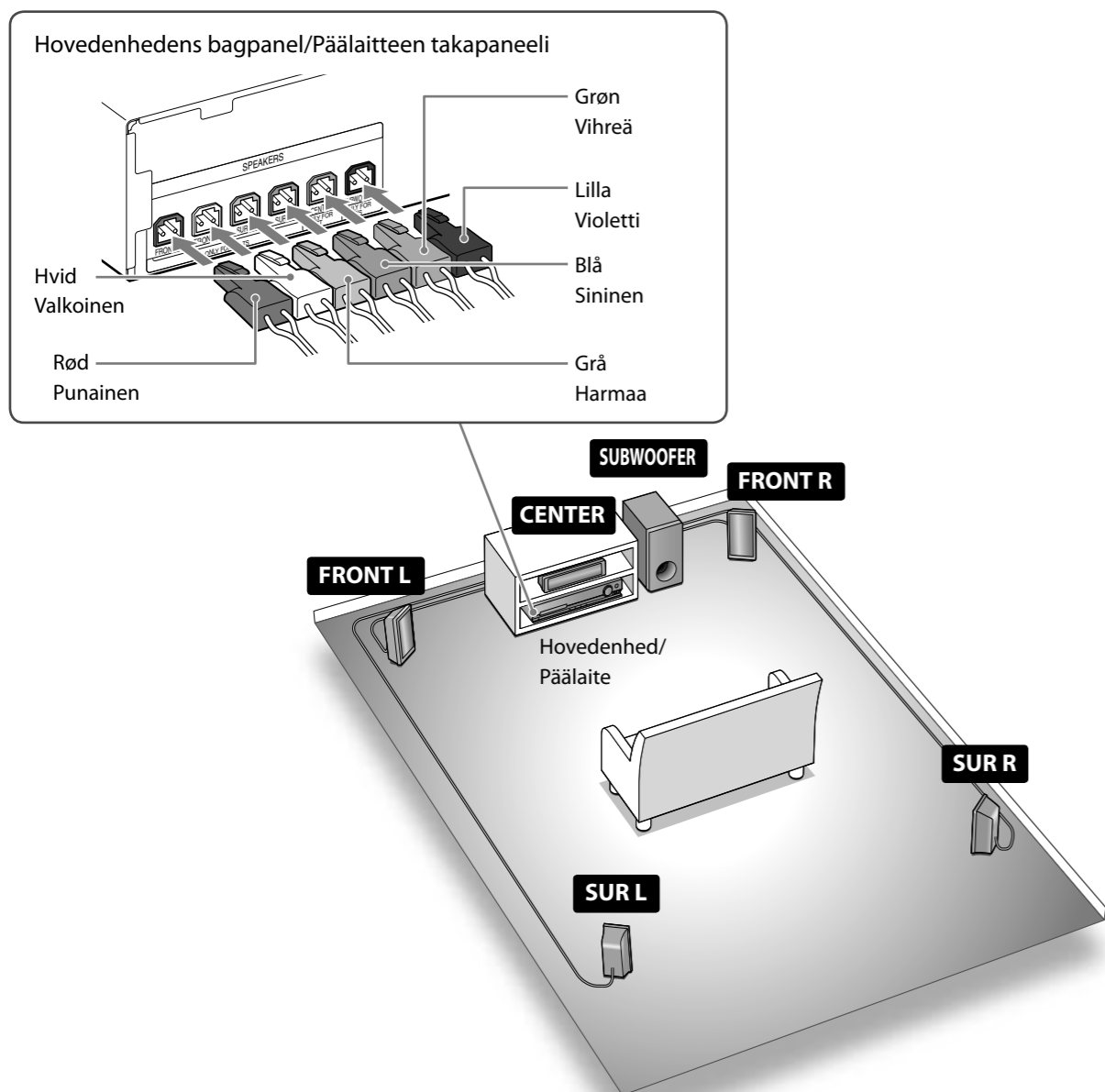

Sådan slutes højttalerkablerne til højttaleren/
Kaiutinjohtojen kytkeminen kaiuttimeen

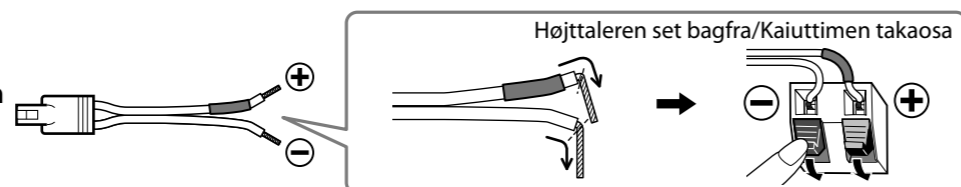

2 Tilslutning af tv/Television kytkeminen

Vålg tilslutningsmetode, afhængigt af stikkene på dit tv.

Valitse kytkentåtapa television liitåntöjen mukaan.

Metode 1: Tilslutning med SCART (EURO AV)-kabel* Tapa 1: kytkentå SCART (EURO AV) -kaapelilla*

Dette er den grundlæggende tilslutning, der sender både video- og lydsignaler.
Tåmå er perusknytentå, jossa låhetetåen sekå kuva- ettå åånisignåalit.

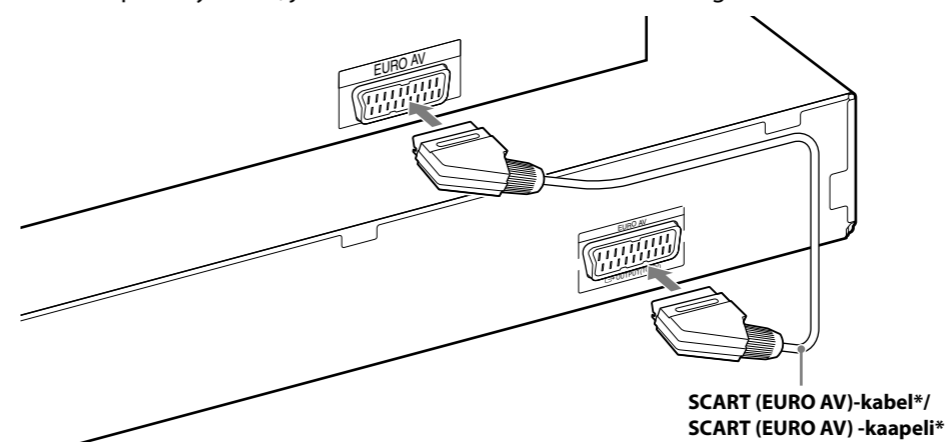

*Medfølger ikke/*lisåvaruste

Metode 2: Tilslutning med HDMI*- og SCART (EURO AV)-kabel* Tapa 2: kytkentå HDMI-kaapelilla* ja SCART (EURO AV) -kaapelilla*

Billedkvaliteten er bedre i forhold til metode 1. Hvis du vil have afspillet stereolyd fra tv'et via systemet, skal du også tilslutte SCART (EURO AV)-kablet*.

Tåtå kåyttetåesså kvanlaatu er tapaa 1 parempi. Jos haluat kuunnella television stereoååntå jårestelmån kautta, kytkemyås SCART (EURO AV) -kaapeli*.

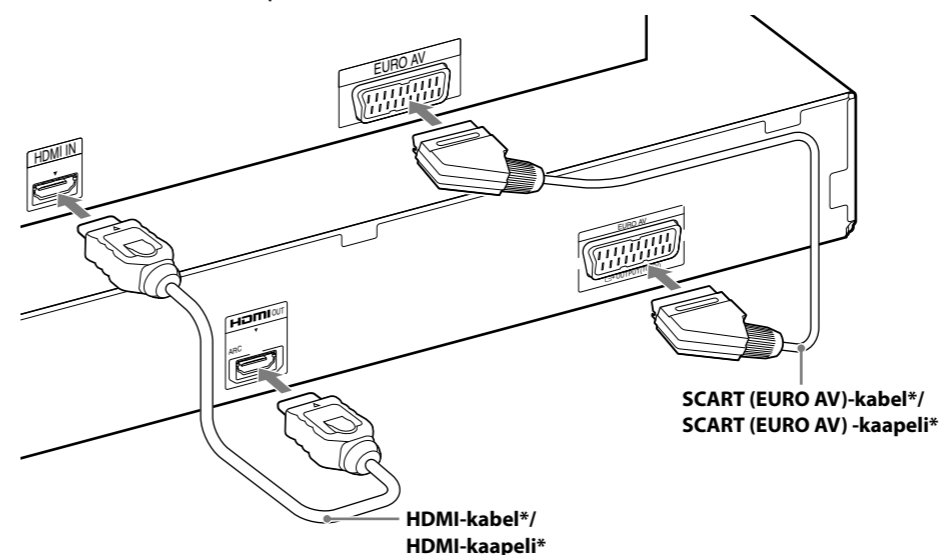

*Medfølger ikke/*lisåvaruste

3 Hurtig installation/Pika-asennus

Bemærkning

Hurtig installation skal udføres uden ilagt disk.

Huomautus

Älä aseta levyä laitteeseen ennen kuin Pika-asennus on tehty.

1 Tilslut netledningen.

Stikkontaktens udformning varierer, afhængigt af området.

Kytke virtajohto.

Pistorasioiden muodot vaihtelevat alueittain.

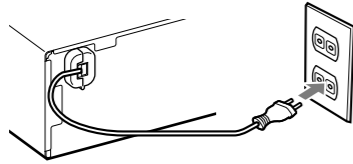

2 Tænd hovedenheden og tv'et.

Kytke virta päälaitteeseen ja televisioon.

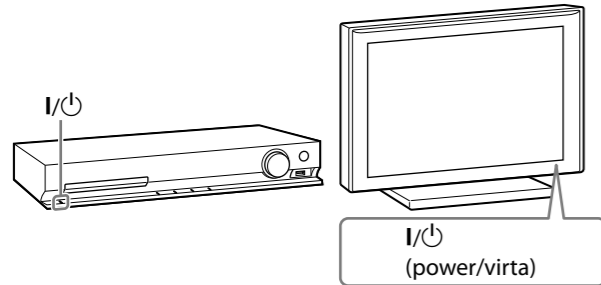

3 Skift tv'ets indgangsvælger til "SONY Home Theatre System".

Valitse television ohjelmalähteeksi "SONY Home Theatre System".

4 Indstil følgende elementer med $\leftarrow/\uparrow/\downarrow/\rightarrow$ og \oplus .

De viste elementer varierer, afhængigt af området.

Tee seuraavat asetukset käyttäen painikkeita $\leftarrow/\uparrow/\downarrow/\rightarrow$ ja \oplus .

Näkyvissä olevat kohteet vaihtelevat alueittain.

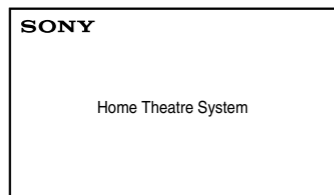
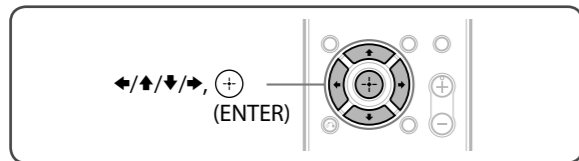

Vælg et displaysprog.

Valitse näyttössä näkyvä kieli.

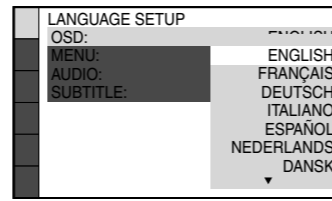

Vælg formatforhold for det tilsluttede tv.

Valitse liitettävän television kuvasuhde.

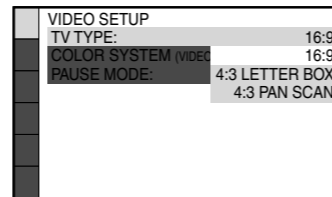

Vælg en outputmetode for videosignaler.

Valitse videosignaalien lähetysmuoto.

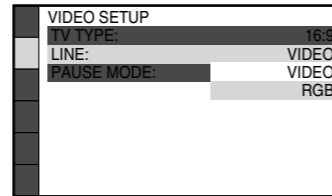

Vælg [TIL], når hovedenheden og tv'et tilsluttes med et HDMI-kabel.

Valitse [KÄYTÖSSÄ], jos kytket päälaitteen televisioon HDMI-kaapelilla.

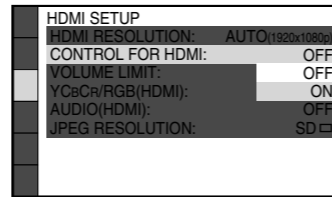

Vælg en højttaleropstilling. Valitse kaiuttimien sijoittelu.

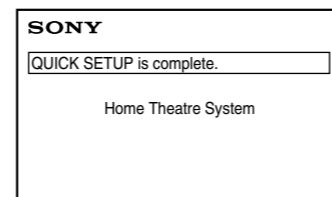
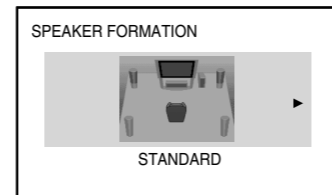

Tv-lyd fra alle højttalere/Television äänen kuunteleminen kaikista kaiuttimista

1 Tryk på TV. Paina TV.

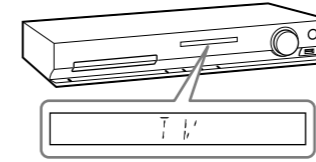
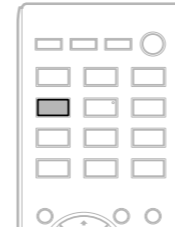

2 Tryk på SYSTEM MENU. Paina SYSTEM MENU.

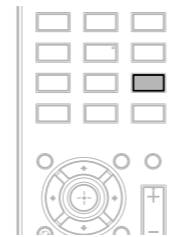

3 Tryk på \uparrow/\downarrow for at få vist "SUR.SETTING", og tryk derefter på \oplus . Tuo "SUR.SETTING" näyttöön painamalla \uparrow/\downarrow ja paina sitten \oplus .

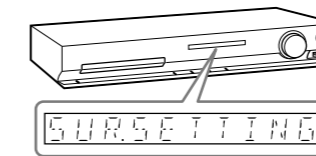
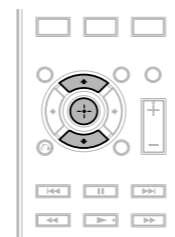

4 Tryk på \uparrow/\downarrow for at få vist "PRO LOGIC", og tryk derefter på \oplus .

Tuo "PRO LOGIC" näyttöön painamalla \uparrow/\downarrow ja paina sitten \oplus .

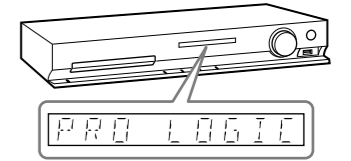
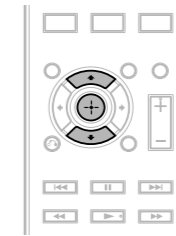

5 Tryk på SYSTEM MENU for at lukke menuen. Poistu valikosta painamalla SYSTEM MENU.

