

Compact Disc Player

Betjeningsvejledning _____

DK

Käyttöohje _____

FI



CDP-XE570

CDP-XE370

CDP-XE270

ADVARSEL

Undlad at udsætte udstyret for regn eller fugt, da dette kan medføre risiko for brand eller stød.

Undlad at åbne kabinettet for at undgå elektrisk stød. Lad teknikere foretage eventuelle reparationer.

CLASS 1 LASER PRODUCT
LUOKAN 1 LASERLAITE
KLASS 1 LASERAPPARAT

Dette apparat er klassificeret som et KLASSE 1 LASER-produkt.

KLASSE 1 LASER-PRODUKTMÆRKATEN findes på bagsiden.



Smid ikke batterier ud sammen med almindeligt husholdningsaffald. Bortskaf batterier i henhold til gældende regler.

Om denne vejledning

Instruktionerna i bruksanvisningen gäller modellerna CDP-XE570, CDP-XE370 och CDP-XE270. CDP-XE570 är den modell som används i exemplet om inte annat anges, t ex "endast CDP-XE570".

Tip!

Instruktionerna i denne vejledning beskriver knapperne på cd-afspilleren.

Du kan også anvende knapperne på fjernbetjeningen, hvis de hedder det samme eller har lignende navne som dem på afspilleren (gælder kun CDP-XE570/XE370).

Indholdsfortegnelse

Oversigt over cd-afspilleren 4

Frontpanel	4
Bagpanel	5
Fjernbetjening (gælder kun CDP-XE570/XE370)	6

Introduktion

Isætning af batterier i fjernbetjeningen (gælder kun CDP-XE570/XE370)	7
Tilslutning af cd-afspilleren	7

Afspilning af cd'er

Ilægning af en cd	8
Afspilning af en cd — Normal afspilning/Afspilning i tilfældig rækkefølge/ Gentaget afspilning	9
Brug af cd-afspillerens display	10
Gentagelse af en bestemt passage (A↔B Repeat) (gælder kun CDP-XE570)	11
Programmering af cd-numre	12
Fade lyden ind eller ud (gælder kun CDP-XE570/XE370)	13

DK

Optagelse fra cd'er (gælder kun CDP-XE570)

Optagelse af en cd ved at angive båndlængde (Time Edit)	13
Indstilling af optageniveauet (Peak Search)	14

Yderligere oplysninger

Brug af CONTROL AIII-betjeningssystemet (gælder kun CDP-XE570)	15
Forholdsregler	17
Om cd'er	17
Fejlfinding	18
Specifikationer	18

Frontpanel

Delene er arrangeret i alfabetisk rækkefølge.

Se den side, der er angivet i parentes (), hvis du ønsker yderligere oplysninger.

CDP-XE570

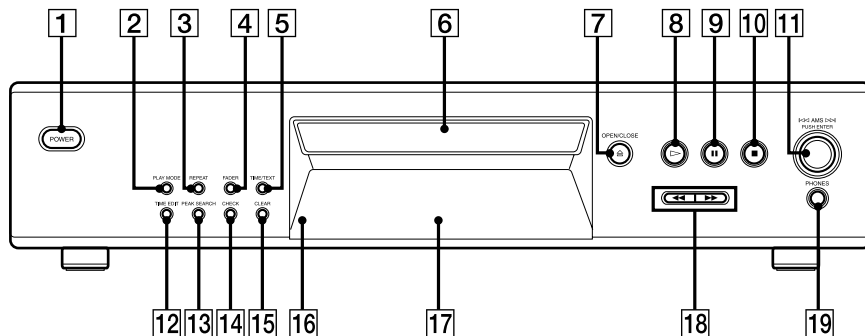

CDP-XE370/XE270

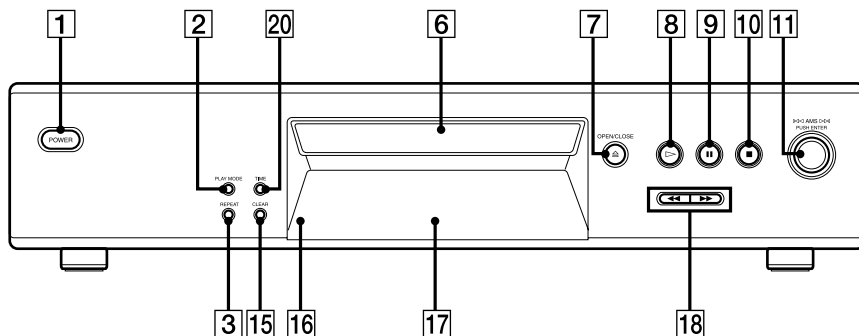

- Cd-rom **6** (8)
- CHECK **14** (12)
- CLEAR **15** (12)
- Display **17** (10)
- FADER **4** (13)
- Fjernbetjeningsmodtager **16** (7)
(gælder kun CDP-XE570/
XE370)
- PEAK SEARCH **13** (14)
- PLAY MODE **2** (9, 12, 14)
- POWER **1** (8)
- REPEAT **3** (9, 11)
- Stik til PHONES **19** (9)
- TIME **20** (10)
- TIME EDIT **12** (13, 14)
- TIME/TEXT **5** (10)

KNAPBESKRIVELSER

- △ OPEN/CLOSE **7** (8, 10, 12)
- ▷ **8** (9, 11, 12, 14)
- || **9** (9, 14)
- **10** (9, 14)
- ◀◀AMS▶▶-drejeknap **11** (9,
12, 14)
- ◀◀/▶▶ **18** (9, 13)

Bagpanel

CDP-XE570

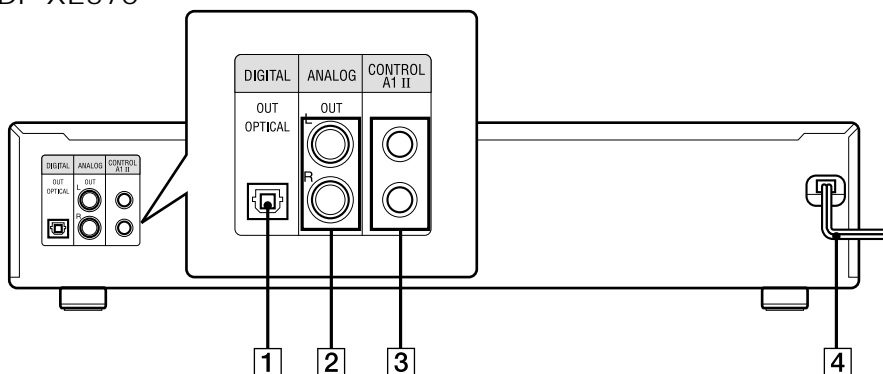

CDP-XE370/XE270

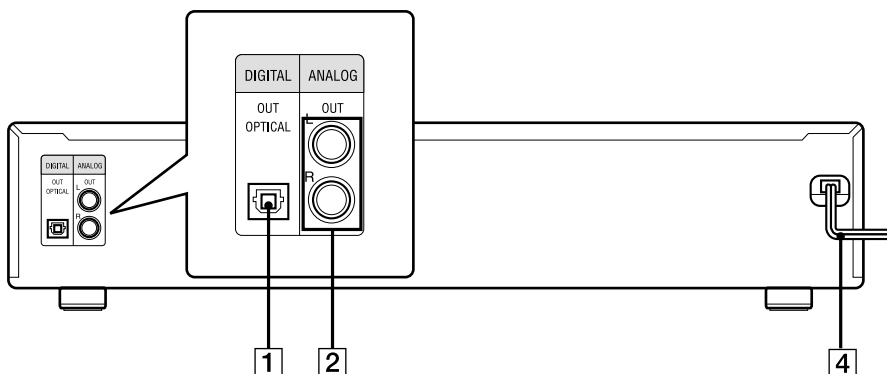

- ANALOG OUT L/R-bøsninger **2** (7)
- CONTROL A1II-bøsninger **3** (8, 15)
- DIGITAL OUT OPTICAL-bøsning **1** (8)
- Strømkabel **4** (7)

Fjernbetjening (gælder kun CDP-XE570/XE370)

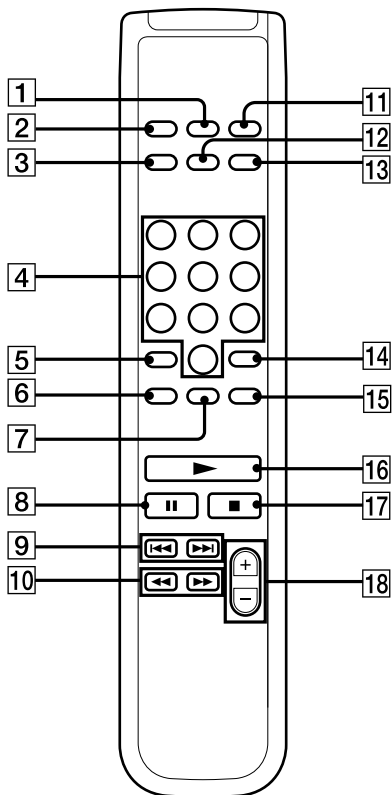

A↔B **7** (11) (gælder kun CDP-XE570)

ANALOG OUT LEVEL +/- **18** (7, 9)

CHECK **15** (12)

CLEAR **14** (12)

CONTINUE **2** (9, 14)

DISPLAY ON/OFF **12** (11)

FADER **13** (13)

PROGRAM **11** (9)

REPEAT **6** (9)

SHUFFLE **1** (9)

Sifferknapper **4** (9, 12)

TIME **3** (10)

KNAPBESKRIVELSER

>10 **5** (9, 12)

▶ **16** (9, 11, 12, 14)

|| **8** (9, 14)

■ **17** (9, 14)

◀◀ AMS ▶▶ **9** (9, 12, 14)

◀◀/▶▶ **10** (9, 13)

Isætning af batterier i fjernbetjeningen (gælder kun CDP-XE570/XE370)

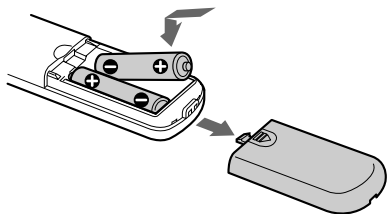

Du kan fjernbetjene cd-afspilleren ved hjælp af den medfølgende fjernbetjening.

Isæt to R6-batterier (størrelse AA), så batteriernes plus- og minuspol svarer til diagrammet i batterirummet.

Isæt den negative ende (-) først, og skub derefter batteriet ind og ned, indtil den positive ende (+) klikker på plads.

Når du bruger fjernbetjeningen, skal du rette den mod fjernbetjeningsmodtageren  på afspilleren.

Tip!

Når fjernbetjeningen ikke længere kan betjene cd-afspilleren, skal begge batterier udskiftes med nye.

Bemærkninger

- Efterlad ikke fjernbetjeningen i nærheden af et meget varmt eller fugtigt sted.
- Tab ikke fremmedlegemer ned i fjernbetjeningens batterirum, f.eks. under udskiftning af batterier.
- Udsæt ikke fjernbetjeningsmodtageren for direkte sollys eller lyskilder. Dette kan medføre fejlfunktioner.
- Hvis du ikke anvender fjernbetjeningen i længere tid, skal du fjerne batterierne for at undgå skader som følge af lækkende batterier og korrosion.

Tilslutning af cd-afspilleren

Tilslutninger

I dette afsnit kan du læse, hvordan cd-afspilleren slutes til en forstærker. Afbryd strømmen til hver enkelt enhed, før du forbinder dem.

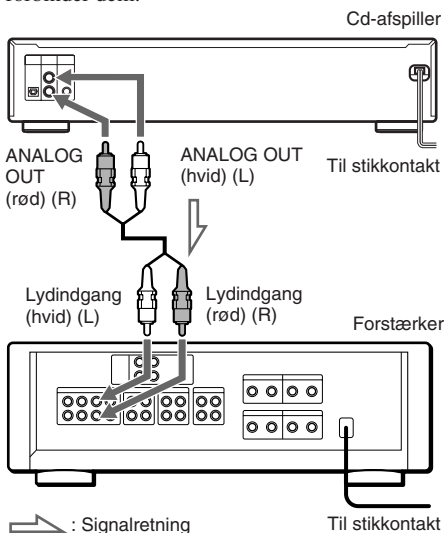

Bemærkninger

Monter afspilleren, så netledningen straks kan tages ud af vægstikket, hvis der opstår problemer.

Tip! (gælder kun CDP-XE570/XE370)

Du kan justere det analoge udgangsniveau til forstærkeren ved hjælp af den fjernbetjening, der følger med cd-afspilleren.

Tryk på ANALOG OUT LEVEL +/- på fjernbetjeningen. Du kan nedsætte udgangsniveauet til -20 dB.

Når udgangsniveauet reduceres, vises "FADE" (eller  på CDP-XE370) på displayet.

Når du slukker cd-afspilleren, gendannes det analoge udgangsniveau automatisk og vender tilbage til maksimumniveau.

Tilslutning af cd-afspilleren (Fortsættes)

Tilslutning af en digital enhed

Hvis du har en digital enhed som for eksempel en digital forstærker, D/A-omformer, DAT eller MD, skal du tilslutte enheden via bøsningen DIGITAL OUT (OPTICAL) ved hjælp af et optisk kabel (medfølger ikke). Fjern dækslet, og sæt det optiske kabel i.

Bemærk, at du ikke kan bruge følgende funktioner, når du foretager tilslutningen:

- Fade ind eller ud (gælder kun CDP-XE570/XE370) (se side 13)
- Indstille af udgangsniveau ved hjælp af knapperne ANALOG OUT LEVEL +/- på fjernbetjeningen (gælder kun CDP-XE570/XE370)

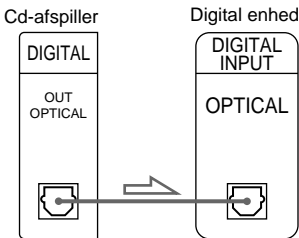
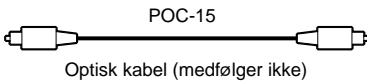

Bemærk!

Når du tilslutter via bøsningen DIGITAL OUT (OPTICAL), kan du opleve støj, når du afspiller andet end musik, for eksempel en cd-rom.

Tip! (gælder kun CDP-XE570)

Tilslut komponenten via CONTROL AIII-bøsningen, hvis du har en Sony-komponent med CONTROL AIII-bøsningen. Du kan forenkle betjeningen af lydsystemer, der er sammensat af separate Sony-komponenter. Se "Brug af CONTROL AIII-betjeningssystemet" på side 15, hvis du ønsker yderligere oplysninger.

Ilægning af en cd

- 1 Tænd forstærkeren, og vælg cd-afspilleren som kilde, så du kan høre lyden fra denne.
- 2 Tryk på **POWER** for at tænde afspilleren.
- 3 Tryk på **OPEN/CLOSE**. Cd-skuffen kører ud.
- 4 Læg en cd i cd-skuffen med etiketten opad.

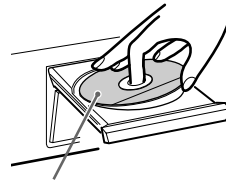

Når du vil afspille en cd-single, skal den lægges i den inderste ring i skuffen.

- 5 Tryk på **OPEN/CLOSE** for at lukke cd-rummet.

Afspilning af en cd

—Normal afspilning/Afspilning i tilfældig rækkefølge/Gentaget afspilning

På denne cd-afspiller kan du afspille en cd på forskellige måder.

1 Tryk på **PLAY MODE** gentagne gange, indtil den ønskede afspilningstilstand vises.

Vælg	Hvis du vil afspille
CONTINUE	Cd'en bevarer den oprindelige rækkefølge.
SHUFFLE	Sporene på cd'en i tilfældig rækkefølge.
PROGRAM	Numrene på cd'en i den rækkefølge, du ønsker at afspille dem (se "Programmering af cd-numre" på side 12).

2 Tryk på **▷**.

Tip! (gælder kun CDP-XE570/XE370)

Du kan vælge afspilningstilstand ved at trykke på CONTINUE, SHUFFLE, eller PROGRAM på fjernbetjeningen.

Brug af gentaget afspilning

Du kan få afspillet et musiknummer på en cd flere gange i alle afspilningstilstande.

Du aktiverer funktionen til gentaget afspilning ved at trykke på REPEAT, indtil "REPEAT" vises på displayet.

Hvis du	Tryk på REPEAT
Kun vil gentage et nummer	Indtil "REPEAT 1" vises, mens det nummer, som du ønsker at få gentaget, afspilles.
Vil annullere gentaget afspilning	Indtil "REPEAT" eller "REPEAT 1" forsvinder.

Når du har valgt funktionen Gentaget afspilning, gentager afspilleren numrene på følgende måde:

Når cd'en afspilles i tilstanden	Gentager afspilleren
Fortsat afspilning	Alle numrene
Afspilning i tilfældig rækkefølge	Alle numrene i vilkårlig rækkefølge
Programmeret afspilning (side 12)	Det samme program

Andre betjeningsmuligheder

Hvis du vil	Skal du
Standse afspilningen	Trykke på ■ .
Holde pause	Trykke på . Trykke på igen eller på ▷ for at genoptage afspilningen.
Vælg et nummer	Under afspilningen eller en pause dreje ◀◀◀AMS▷▷▷ med uret (for at gå fremad) eller mod uret (for at gå tilbage) (eller trykke på ▶▶▶ (for at gå fremad) eller på ◀◀◀ (for at gå tilbage) på fjernbetjeningen (gælder kun CDP-XE570/XE370)).
Vælg et spor direkte	Tryk på fjernbetjeningens nummerknop.*
Finde et sted i et nummer	Trykke på ▶▶ eller ◀◀ og holde knappen inde under afspilningen og slippe den det ønskede sted.
Afspille numre i tilfældig rækkefølge	Trykke på PLAY MODE gentagne gange, indtil "SHUFFLE" vises på displayet.
Fjerne cd'en	Trykke på ⏏OPEN/CLOSE .
Indstille lydstyrken	Tryk på ANALOG OUT LEVEL +/- på fjernbetjeningen.

* Når du vil finde et spor, som har et nummer højere end ti, direkte, skal du først trykke på >10 og derefter på de relevante nummerknapper. Brug knappen 10 til at angive "0".

Eksempel: Hvis du vil afspille spor nummer 30

Tryk først på >10 og derefter på 3 og på 10.

Tip!

- Du kan justere det analoge udgangsniveau med **ANALOG OUT LEVEL +/-** på fjernbetjeningen (side 7) (gælder kun CDP-XE570/XE370).
- Du kan indstille hovedtelefonernes lydstyrke på fjernbetjeningen. Hvis du vil indstille lydstyrken, skal du slutte hovedtelefonerne til bøsningen PHONES og indstille lydstyrken ved hjælp af **ANALOG OUT LEVEL +/-** på fjernbetjeningen (gælder kun CDP-XE570).
- Hvis der ikke er nogen cd i afspilleren, vises teksten "– NO DISC –" (eller "no DISC" på CDP-XE370/XE270) på displayet.

Bemærk!

Hvis "– OVER –" (eller "7 7" på CDP-XE370/XE270) vises på displayet, har du nået slutningen af cd'en, mens du holdt **▶▶** nede. Tryk på **◀◀**, eller drej **◀◀◀AMS▷▷▷** mod uret for at gå tilbage.

Brug af cd-afspillerens display

Ved hjælp af displayet kan du få oplysninger om cd'en.

Når cd-afspilleren er stoppet

Tryk på TIME/TEXT (eller TIME på CDP-XE370/XE270).

CDP-XE570



CDP-XE370/XE270



Displayet viser det samlede antal spor, den samlede spilletid og en musikkalender.

Når du afspiller i tilfældig rækkefølge ("SHUFFLE" vises på displayet-se side 9), bliver der tilføjet et blankt stykke på 1 sek. varighed mellem hvert spor. Denne forøgelse af spilletiden bliver automatisk lagt til den samlede spilletid, der vises på displayet.

Disse oplysninger vises også, når du trykker på \cong OPEN/CLOSE for at lukke cd-skuffen.

Under normal afspilning

Mens en plade afspilles, viser displayet nummeret på det aktuelle spor, spilletid og musikkalenderen.

Musiknumrene i musikkalenderen forsvinder, når numrene er blevet afspillet.

Kontrol af resterende afspilningstid

Tryk på TIME/TEXT (eller TIME på CDP-XE370/XE270), før du begynder at afspille.

Hver gang du trykker på denne knap under afspilning af en cd, ændres visningen som vist i det følgende diagram.

Spilletid for det aktuelle spor → Resterende tid af det aktuelle musiknummer → Resterende tid på cd'en

Bemærkninger

- Hvis antallet af spor overstiger 25, vises "--. --" i stedet for den resterende tid.
- Hvis pladen indeholder mere end 25 spor i tilfældig eller programmeret afspilning, vises "--. --" i stedet for den resterende tid.

Under afspilning af en tekst-cd (gælder kun CDP-XE570)

Tekst-cd'er indeholder oplysninger, f.eks. cd-titler eller kunstnernavne, der er indlæst på et tomt område på cd'en, hvor der ingen oplysninger findes på normale cd'er. Displayet viser oplysningerne fra tekst-cd'en, så du kan kontrollere titlen på den aktuelle cd, kunstnernavnet og sporets titel. Når du vælger en tekst-cd, vises meddelelsen "CD TEXT" på displayet.

Når cd-afspilleren er stoppet

Tryk på TIME/TEXT.

Hver gang du trykker på denne knap, ændres visningen som vist i følgende diagram.

Cd-titel → Kunstnernavn → Totalt antal spor og Total afspilningstid

Under normal afspilning

Tryk på TIME/TEXT.

Hver gang du trykker på denne knap, ændres visningen som vist i det følgende diagram.

Sportitel → Spilletid for den aktuelle cd →

Resterende tid for det aktuelle spor →

Resterende tid for cd'en

Hvis en titel eller et navn har mere end 12 tegn, lyser de første 12 tegn, efter at titlen eller navnet er rullet forbi på displayet.

Bemærkninger

- Hvis antallet af spor overstiger 25, vises "-- . . --" i stedet for den resterende tid.
- Hvis pladen indeholder mere end 25 spor i tilfældig eller programmeret afspilning, vises "-- . . --" i stedet for den resterende tid.
- Displayet viser muligvis ikke alle tegnene, afhængigt af cd'en.
- Denne afspiller kan kun vise cd-titler, sportitler og kunstnernavne fra tekst-cd'er. Der kan ikke vises andre oplysninger.

Sådan slukkes visninger på displayet (gælder kun CDP-XE570/XE370)

Tryk på DISPLAY ON/OFF på fjernbetjeningen.

Hver gang du trykker på DISPLAY ON/OFF på fjernbetjeningen under afspilning af en plade, tændes og slukkes displayet.

Selv når displayet er slukket, tændes det, hvis du trykker på pause eller standser afspilningen. Når du genoptager afspilningen, slukkes displayet igen.

Før afspilning startes, vises "DISPLAY OFF" (eller "d-OFF" på CDP-XE370), når du trykker på DISPLAY ON/OFF for at slukke displayet, og når du trykker på knappen for at tænde displayet, vises "DISPLAY ON" (eller "d-ON" på CDP-XE370).

Gentagelse af en bestemt passage (A↔B Repeat) (gælder kun CDP-XE570)

Du kan afspille en bestemt passage på et spor flere gange. Dette kan være nyttigt, når du ønsker at lære teksten udenad.

Bemærk, at du ikke kan gentage en passage, der strækker sig over to spor.

1 Under afspilning af en CD skal du trykke på A↔B på fjernbetjeningen, når du finder startpunktet (punkt A) til den passage, der skal afspilles flere gange.

"A-" i "REPEAT A-" blinker på displayet.

2 Når du når til slutpunktet (punkt B), skal du trykke på A↔B igen.

"REPEAT A-B" vises. Afspilleren afspiller denne bestemte passage flere gange.

Annullering af A↔B Repeat

Tryk på REPEAT.

Angivelse af et nyt startpunkt

Hvis du trykker på A↔B under A↔B Gentaget afspilning, bliver slutpunktet B det nye startpunkt (punkt A). Tryk derefter på A↔B igen, når du når slutpunktet (det nye slutpunkt B).

"REPEAT A-B" vises, og afspilleren gentager mellem de nye start- og slutpunkter.

Tip!

Når du ønsker at genstarte fra startpunkt A, skal du trykke på ▷ under A↔B Repeat.

Programmering af cd-numre

Du kan bestemme rækkefølgen af sporene på en CD og oprette dit eget program. Programmet kan indeholde op til 24 spor.

- 1 Tryk på **PLAY MODE** gentagne gange, indtil **“PROGRAM”** vises på displayet, inden du starter afspilningen.
- 2 Drej på **◀◀AMS▶▶**, indtil det ønskede musiknummer vises, og tryk på **◀◀AMS▶▶** for at vælge det.
Nummeret på det programmerede musiknummer, afspilningsrækkefølgen og den totale afspilningstid vises på displayet.
Hvis du har lavet en fejl
Tryk på **CLEAR**, og gentag trin 2.
Tip (gælder kun CDP-XE570/XE370)
Du kan vælge sporet ved hjælp af fjernbetjeningens nummerknapper. Benyt >10 for at vælge et spor med et nummer over 10 (se side 9).
- 3 Gentag trin 2 for at programmere spor i den rækkefølge, du ønsker.
- 4 Tryk på **▶** for at starte Programmeret afspilning.

Annullering af Programmeret afspilning

Tryk på **PLAY MODE**.

Tip!

- Programmet bevares, indtil du sletter det, eller indtil du trykker på **OPEN/CLOSE**. Det program, du har oprettet, bevares, også efter at programmeret afspilning ophører, eller du vælger en anden afspilningsfunktion.
- Ved optagelse af side A eller side B på et kassettebånd, kan du sætte Programmeret afspilning på pause.

Bemærkninger

- Den samlede spilletid vises ikke på displayet, når den overstiger 100 minutter.
- Hvis du programmerer et spornummer over 24 (eller 68 på CDP-XE370/XE270), vises “- - - -” i stedet for den samlede spilletid.
- “PROGRAM FULL” (eller “FULL” på CDP-XE370/XE270) vises på displayet, når du forsøger at tilføje et spor til et program, der allerede indeholder 24 spor.

Kontrol af musiknumrenes rækkefølge (gælder kun CDP-XE570/XE370)

Du kan kontrollere programmet, før eller efter afspilningen er startet.

Tryk på CHECK.

Hver gang du trykker på denne knap, viser displayet sporenes numre i den programmerede rækkefølge. Efter det sidste spor i programmet viser displayet “- END -” (eller “End” på CDP-XE370) og vender tilbage til det oprindelige display. Hvis du først kontrollerer rækkefølgen, når afspilningen er startet, vises kun de resterende trin i programmet på displayet.

Ændring af musiknumrenes rækkefølge





Du kan ændre programmet, før afspilningen startes.

Hvis du vil	Skal du
Slette et nummer	Trykke på CHECK gentagne gange, indtil du det nummer, du ønsker at slette, vises på displayet, og derefter trykke på CLEAR (gælder kun CDP-XE570/XE370).
Slette det sidste nummer i programmet	Trykke på CLEAR . Hver gang du trykker på knappen, slettes det sidste nummer.
Tilføje numre i programmet	Dreje ◀◀AMS▶▶ , indtil det spornummer, du vil tilføje, vises. Tryk derefter på ◀◀AMS▶▶ . Hvis du bruger fjernbetjeningen, skal du trykke på nummerknapperne for det spor, du vil tilføje (gælder kun CDP-XE570/XE370).
Ændre hele programmet helt	Hold CLEAR nede, indtil “CLEAR” (på CDP-XE570) eller “CLEAR” (på CDP-XE370/XE270) vises på displayet. Opret et nyt program ved at følge programmeringsproceduren.

Fade lyden ind eller ud (gælder kun CDP-XE570/ XE370)

Du kan fade lyden ind eller ud manuelt, så musiknumre ikke starter eller slutter pludseligt.

Bemærk, at du ikke kan bruge denne effekt, hvis du bruger bøsningen DIGITAL OUT (OPTICAL).

Hvis du vil	Skal du trykke på FADER
Starte afspilning ved at fade ind	Under pause. På CDP-XE570 blinker "FADE". På CDP-XE370 lyser  og  -indikatoren blinker. Afspilning fades ind.
Afslutte afspilning ved at fade ud	Når lyden skal begynde at fade ud. På CDP-XE570 blinker "FADE". På CDP-XE370 lyser  og  -indikatoren blinker. Afspilningen fades ud, og cd-afspilleren sættes på pause.

Musikken fades ind eller ud over en periode på 5 sekunder.

Optagelse af en cd ved at angive båndlængde (Time Edit)

Du kan lade afspilleren oprette et program, der passer til båndets længde og bevarer CD'ens oprindelige rækkefølge. Afspilleren ændrer dog muligvis det sidste spor på hver enkelt side, så optagetiden passer til båndets længde.

i.e. Side A: spornummer 1→2→3→4→8
Side B: spornummer 5→6→7→9→10

Programmet kan indeholde op til 24 spor (en pause indsat mellem spor tæller som et spor). Bemærk, at spornumre over 24 ikke kan programmeres med denne funktion.

- 1 Tryk på **TIME EDIT**, før du starter afspilning, indtil "EDIT" vises, og "TAPE A" blinker på displayet.
- 2 Tryk på **◀◀** eller **▶▶** for at angive båndlængden.

Hver gang, du trykker på disse knapper, skifter displayet som vist nedenfor med én sides båndlængde.

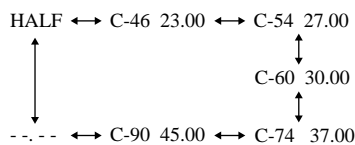

Når du vælger "HALF"

Afspilleren opdeler CD'ens samlede spilletid i to halvdele og bevarer den oprindelige rækkefølge.

Bemærk, at du ikke kan vælge "HALF", når CD'en har mere end 24 spor.

Fortsættes

Optagelse af en cd ved at angive båndlængde (Time Edit) (Fortsættes)

3 Tryk på TIME EDIT for at få cd-afspilleren til at oprette programmet.

På displayet vises de musiknumre, der skal optages. "TAPE B" blinker på displayet.

4 Når du optager på begge sider af båndet, skal du trykke på TIME EDIT igen.

Cd-afspilleren indsætter en pause og opretter et program for side B. På displayet vises de programmerede musiknumre.

Hvis du kun optager på den ene side af båndet, eller hvis du optager på en DAT eller MD, skal du springe dette trin over.

5 Start optagelsen på kassettebåndoptageren, og tryk på ► på cd-afspilleren.

Når du optager på begge sider af båndet, skifter afspilleren til pause-indstilling ved afslutningen af programmet til side A.

6 Skift til side B på båndet, og tryk på ► eller II på cd-afspilleren for at genoptage afspilningen af de resterende musiknumre.

Annullering af Time Edit

Tryk på PLAY MODE.

Hvis du bruger fjernbetjeningen, skal du trykke på CONTINUE.

Tip!

- Du kan indstille båndlængden ved hjælp af **◀◀ AMS ▶▶**.

Eksempel: Hvis længden af den ene båndside er 30 minutter og 15 sekunder

- 1 Du indstiller minutterne ved at dreje på **◀◀ AMS ▶▶**, indtil "30" vises på displayet, og derefter trykke på **◀◀ AMS ▶▶**.
- 2 Du indstiller sekunderne ved at dreje på **◀◀ AMS ▶▶**, indtil "15" vises på displayet, og derefter trykke på **◀◀ AMS ▶▶**.

- Oplysninger om, hvordan du kontrollerer og ændrer et program, finder du på siderne 12.

Indstilling af optageniveauet (Peak Search)

Cd-afspilleren finder det musiknummer med det højeste niveau blandt de numre, der skal optages, så du kan indstille optageniveauet, inden du starter optagelsen.

1 Tryk på PEAK SEARCH, inden du starter afspilningen.

Teksten "PEAK" blinker på displayet, og cd-afspilleren starter med at scanne cd'en og søge efter det højeste peak-niveau.

Når cd-afspilleren har scannet alle musiknumrene, gentager afspilleren den del med det højeste peak-niveau.

2 Indstil optageniveauet på båndoptageren.

3 Tryk på ■ på cd-afspilleren for at afbryde PEAK SEARCH.

Teksten "PEAK" forsvinder fra displayet.

Bemærk!

Delen med det højeste niveau kan muligvis være forskellig, hver gang du forsøger at indstille niveauet for samme cd. Forskellen er dog så lille, at du ikke vil have problemer med at indstille optageniveauet præcist.

Brug af CONTROL A1II- betjeningsystemet (gælder kun CDP-XE570)

Denne afspiller er kompatibel med CONTROL A1II-betjeningsystemet.

CONTROL A1II-betjeningsystemet er designet for at forenkle betjeningen af lydssystemer, der består af separate Sony-komponenter. CONTROL A1II-tilslutninger giver en sti til transmission af kontrolsignaler, som aktiverer automatisk betjening og kontrolfunktioner, der normalt er tilknyttet integrerede systemer.

P.t. giver CONTROL A1II-tilslutninger mellem en Sony MD-afspiller, cd-afspiller, forstærker (modtager) og kassettebåndoptager for automatisk funktionsudvælgelse og synkroniseret optagelse.

I fremtiden vil CONTROL A1II-tilslutningen fungere som en bus med mange funktioner, som giver dig mulighed for at betjene forskellige funktioner for hver komponent.

Bemærk!

CONTROL A1II-betjeningsystemet er designet til at være kompatibelt opad, efterhånden som betjeningsystemet opgraderes til at håndtere nye funktioner. I så fald vil ældre komponenter imidlertid ikke være kompatible med de nye funktioner.

CONTROL A1II- og CONTROL A1-kompatibilitet

CONTROL A1-betjeningsystemet er opdateret til CONTROL A1II, som er standardsystemet i Sony 300-cd-skifteren og andre nye Sony-komponenter. Komponenter med CONTROL A1-bøsninger er kompatible med komponenter med CONTROL A1II og kan tilsluttes til hinanden. Grundlæggende fås de fleste funktioner til CONTROL A1-betjeningsystemet også til CONTROL A1II-betjeningsystemet. Når der imidlertid oprettes tilslutninger mellem komponenter med CONTROL A1-bøsninger og komponenter med CONTROL A1II-bøsninger, kan antallet af styrbare funktioner være begrænset, afhængigt af komponenten. Yderligere oplysninger findes i de betjeningsvejledninger, som følger med komponenten/-erne.

Tilslutning af CONTROL A1II- betjeningsystemet

Tilslut monoledninger med ministik (2P) i serier til CONTROL A1II-bøsningerne bag på hver komponent. Op til ti CONTROL A1II-kompatible komponenter kan tilsluttes i en hvilken som helst rækkefølge. Imidlertid kan du kun tilslutte én af hver komponenttype (dvs. 1 cd-afspiller, 1 MD-afspiller, 1 båndoptager og 1 modtager). (Du kan muligvis tilslutte mere end én cd-afspiller eller MD-afspiller, afhængigt af modellen. Se den betjeningsvejledning, der fulgte med den pågældende komponent for at få yderligere oplysninger.)

Eksempel

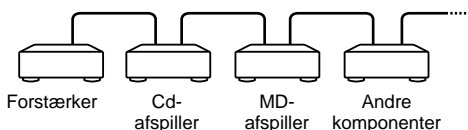

Fortsættes

Brug af CONTROL A1II-betjeningssystemet (gælder kun CDP-XE570) (Fortsættes)

I CONTROL A1II-betjeningssystemet går signalerne i begge retninger, så der skelnes ikke mellem IN- og OUT-bøsninger. Hvis en komponent har mere end én CONTROL A1II-bøsning, kan du bruge den ene af dem eller tilslutte forskellige komponenter til hver bøsning.

Om tilslutningskablet

Når en CONTROL A1II-kompatibel komponent ikke leveres sammen med et tilslutningskabel, kan du bruge en almindelig monoledning med ministik (2P) med en længde på under 2 meter uden modstand (f.eks. Sony RK-G69HG).

Grundlæggende funktioner i CONTROL A1II-betjeningssystemet

Automatisk funktionsudvælgelse

Når du tilslutter CONTROL A1II-kompatible Sony-komponenter ved hjælp af CONTROL A1II-kabler (medfølger ikke), skifter funktionsvælgeren på forstærkeren (eller modtageren) automatisk til den korrekte indgang, når du trykker på afspilningsknappen på en af de tilsluttede komponenter.

(Når du f.eks. trykker på ▷ (afspilningsknap) på cd'en, mens MD-afspilleren spiller, skifter funktionsvælgeren på forstærkeren fra MD til cd.)

Bemærkninger

- Denne funktion virker kun, når komponenterne er tilsluttet forstærkerens (eller modtagerens) indgange i overensstemmelse med navnene på funktionsknapperne. På visse modtagere kan du ændre navnene på funktionsknapperne. Se i så fald betjeningsvejledningen, der fulgte med modtageren.
- Når du optager, må du ikke afspille andre komponenter end optagekilden. Det får den automatiske funktionsudvælgelse til at gå i gang.

Synkroniseret optagelse

Med denne funktion kan du foretage synkroniseret optagelse mellem cd'en og optagekomponenten.

- 1 **Indstil kildevælgeren på forstærkeren (eller modtageren) til cd'en.**
- 2 **Indstil cd'en til pausetilstand (sørg for, at både ▷- og II-indikatorerne lyser sammen).**
- 3 **Sæt optagekomponenten på pause.**
- 4 **Tryk på II på afspilleren.**

Cd'en går automatisk ud af pausetilstand, og optagelsen starter kort efter.

Når afspilningen standser fra cd'en, standser optagelsen.

Tip!

Visse optagekomponenter kan være udstyret med en særlig synkroniseret optagefunktion, som bruger CONTROL A1II-betjeningssystemet; som "CD Synchro Dubbing". Se i så fald betjeningsvejledningen, der fulgte med optagekomponenten.

Bemærk!

Sæt ikke mere end én komponent i pausetilstand.

Forholdsregler

Om sikkerhed

- Advarsel — Brug af optiske instrumenter sammen med dette produkt forøger risikoen for øjenskader.
- Hvis der tages en genstand, eller der kommer væske ned i kabinettet, skal strømmen afbrydes, og enheden bør kontrolleres af en fagmand, før den igen tages i brug.
- Plader, som ikke er standardstørrelse (f.eks. hjerte-, firkant- eller stjerneformet) kan ikke afspilles på denne enhed. Du risikerer at beskadige enheden, hvis du forsøger at afspille dem. Undgå at bruge disse plader.

Om strømkilder

- Inden du tager cd-afspilleren i brug, skal du kontrollere, at cd-afspillerens driftsspænding svarer til forsyningsspændingen fra det lokale elselskab. Driftsspændingen fremgår af typeskiltet bag på cd-afspilleren.
- Strømmen til cd-afspilleren er ikke afbrudt, så længe den er sluttet til stikkontakten, heller ikke selvom selve cd-afspilleren er blevet slukket.
- Hvis du ikke skal anvende afspilleren i længere tid, skal du tage stikket ud af stikkontakten. Du tager stikket ud ved at trække i selve stikket, aldrig i ledningen.
- Netledningen må kun udskiftes hos en autoriseret forhandler.

Om placering

- Anbring afspilleren på et sted med rigelig ventilation for at undgå overophedning af afspilleren.
- Anbring ikke afspilleren på en blød overflade, f.eks. et tæppe, der kan blokere ventilationshullerne i bunden.
- Anbring ikke afspilleren på et sted nær varmekilder eller på et sted med direkte sollys, meget støv eller mekaniske vibrationer.

Om betjeningen

- Hvis afspilleren flyttes direkte fra et koldt til et varmt sted, eller placeres i et rum med høj luftfugtighed, kan der dannes kondensvand på linserne i afspilleren. Hvis dette forekommer, fungerer afspilleren muligvis ikke korrekt. I så fald skal du fjerne cd'en og lade afspilleren stå tændt i en halv time, indtil fugten er fordampet.

Om justering af lydstyrken

- Skru ikke op for lyden, mens du lytter til en del med meget lave eller ingen lydssignaler. Hvis du gør det, kan højttalerne ødelægges, når du spiller en del med kraftige lyd niveauer.

Om rengøring

- Rengør kabinettet, panelet og kontrolknapperne med en blød klud, der er fugtet let med et mildt rengøringsmiddel. Brug ikke skuresvampe, skurepulver eller opløsningsmidler, såsom sprit eller rensbenzin.

Hvis du har spørgsmål eller problemer i forbindelse med cd-afspilleren, bedes du kontakte den nærmeste Sony-forhandler.

Om cd'er

Om håndtering af cd'er

- Tag fat i kanten af cd'en for ikke at tilsmudse den. Berør ikke overfladen.
- Sæt ikke papir eller tape fast på cd'en.

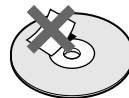

- Udsæt ikke cd'en for direkte sollys eller varmekilder, f.eks. varmeluftkanaler, og efterlad den ikke i en bil parkeret i direkte sollys, da temperaturen i bilen kan stige voldsomt.
- Brug ikke et gængs stabiliseringsprodukt. Det kan medføre, at cd'en og cd-afspilleren bliver beskadiget.
- Anbring pladen i hylsteret efter afspilning.

Om rengøring

- Rengør cd'en med en rensklud før afspilning. Aftør cd'en fra midten og ud.

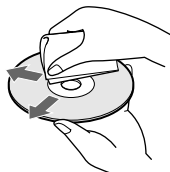

- Undlad at bruge opløsningsmidler, såsom rensbenzin, fortynder, rensmidler eller antistatisk spray beregnet til LP'er.

Bemærkninger om CD-R-/CD-RW-afspilning

- Plader, som optages på CD-R-/CD-RW-drev kan ikke afspilles pga. ridser, snavs, optagelsesforhold eller drevets egenskaber. Desuden kan plader, som ikke er færdige ved slutningen af optagelsen, ikke afspilles.

Fejlfinding

Hvis der opstår nogen af følgende problemer under afspilningen, kan du bruge denne fejlfindingsvejledning til at udbedre problemet. Hvis problemet fortsætter, bedes du kontakte den nærmeste Sony-forhandler.

Der er ingen lyd.

- Kontroller, at cd-afspilleren er tilsluttet ordentligt.
- Kontroller, at du bruger forstærkeren korrekt.
- Indstil det analoge udgangsniveau ved hjælp af ANALOG OUT LEVEL +/- på fjernbetjeningen (gælder kun CDP-XE570/XE370).

Cd'en spiller ikke.

- Der er ingen CD i pladeskuffen. "— NO DISC —" (eller "no disc" for CDP-XE370/XE270) vises. Ilæg en CD.
- Anbring cd'en korrekt i cd-skuffen med labelsiden opad.
- Rens cd'en (se side 17).
- Der er fugt i afspilleren. Fjern cd'en, og lad cd-afspilleren stå tændt i ca. en time.

Optageniveauet er blevet ændret.

- Optageniveauet ændres, hvis du indstiller det analoge udgangsniveau ved hjælp af ANALOG OUT LEVEL +/- på fjernbetjeningen under optagelse (gælder kun CDP-XE570/XE370).

Fjernbetjeningen virker ikke (gælder kun CDP-XE570/XE370).

- Fjern eventuelle forhindringer mellem fjernbetjeningen og cd-afspilleren.
- Ret fjernbetjeningen mod fjernbetjeningsmodtageren  på cd-afspilleren.
- Udskift alle batterierne i fjernbetjeningen, hvis de er svage.

Specifikationer

Cd-afspiller

Laser	Halvlederlaser ($\lambda = 780$ nm) Emissionsvarighed: Kontinuerlig
Frekvensgang	2 Hz til 20 kHz \pm 0,5 dB
Dynamikområde	Over 93 dB
Harmonisk forvrængning	Under 0,0045%

Udgange

	Stiktype	Maks. udgangs-niveau	Belastnings-impedans
ANALOG OUT	Phono-stik	2 V (ved 50 kilohm)	Over 10 kilohm
DIGITAL OUT (OPTICAL)	Optisk udgangs-stik	-18 dBm	Bølgelængde: 660 nm
PHONES (gælder kun CDP-XE570)	Stereo-phono-stik	10 mW	32 ohm

Generelt

Strømkraft	230 V AC, 50/60 Hz
Strømforsøg	11 W
Dimensioner (ca.) (b/h/d)	430 x 95 x 290 mm
Vægt (ca.)	inkl. fremspringende dele CDP-XE570: 3,3 kg CDP-XE370: 3,2 kg CDP-XE270: 3,2 kg

Medfølgende tilbehør

Lydkabel (2 phono-stik - 2 phono-stik) (1)
Fjernbetjening (1) (gælder kun CDP-XE570/XE370)
R6-batterier (størrelse AA) (2) (gælder kun CDP-XE570/XE370)

Ret til ændringer af design og specifikationer uden forudgående varsel forbeholdes.

VAROITUS

Suojaa laite sateelta ja kosteudelta tulipalo- ja sähköiskuvaaran estämiseksi.

Sähköiskun välttämiseksi älä avaa laitteen koteloa. Ota tarvittaessa yhteys valtuutettuun huoltoon.

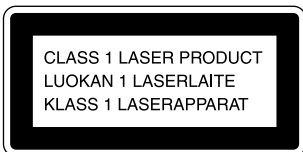

Tämä laite on luokiteltu luokan 1 lasertuotteeksi. Tästä kertova etiketti on laitteen takaosassa.



Älä laita paristoa talousjätteiden sekaan. Hävitä se ongelmajätteenä.

Tietoja tästä oppaasta

Tämän julkaisun käyttöohjeet on tarkoitettu malleja CDP-XE570, CDP-XE370 ja CDP-XE270 varten. Kuussa on käytetty mallia CDP-XE570. Tekstissä on selvä merkintä mallien toimintaa koskevista eroista, esimerkiksi "vain CDP-XE570".

Vihje

Tässä oppaassa olevissa ohjeissa on viitattu soittimessa oleviin painikkeisiin. Voit käyttää myös niitä kaukosäätimen painikkeita, joiden nimet ovat samat tai samantapaiset kuin soittimen painikkeiden nimet (vain CDP-XE570/XE370).

Sisällysluettelo

Osien tunnistaminen 4

Etupaneeli	4
Takapaneeli	5
Kaukosäädin (vain CDP-XE570/XE370)	6

Käyttöönotto

Paristojen asentaminen kaukosäätimeen (vain CDP-XE570/XE370)	7
Järjestelmän asentaminen	7

CD-levyjen soittaminen

CD-levyn asettaminen soittimeen	8
Aloita CD-levyn soittaminen — Normaali soitto/satunnaissoitto/jatkuva soitto	9
CD-soittimen näytön käyttäminen	10
Tietyn osan soittaminen toistuvasti (A↔B Repeat) (vain CDP-XE570)	11
Oman ohjelman luominen	12
Äänen voimistus tai häivytytys (vain CDP-XE570/XE370)	13

FI

Äänittäminen CD-levyiltä (vain CDP-XE570)

CD-levyn äänittäminen tietynpituiselle kasetille (aikaeditointi)	13
Äänitystason säätäminen (huipputason haku)	14

Lisätietoja

CONTROL A1II -ohjausjärjestelmän käyttäminen (vain CDP-XE570)	15
Varotoimet	17
Huomautuksia CD-levyistä	17
Vianmääritys	Takakansi
Tekniset tiedot	Takakansi

Etupaneeli

Kohdat on järjestetty aakkosjärjestykseen.

Katso sulkeissa () ilmoitetuilta sivuilta lisätietoja.

CDP-XE570

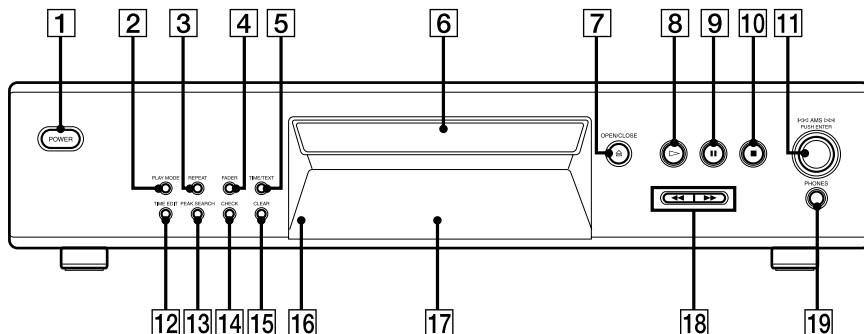

CDP-XE370/XE270

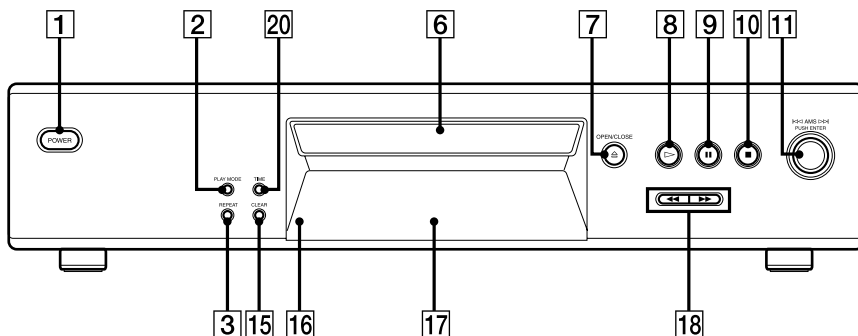

- CHECK **14** (12)
- CLEAR **15** (12)
- FADER **4** (13)
- Kaukosäätimen tunnistin **16** (7)
(vain CDP-XE570/XE370)
- Levylokero **6** (8)
- Näyttö **17** (10)
- PEAK SEARCH **13** (14)
- PHONES-liitäntä **19** (9)
- PLAY MODE **2** (9, 12, 14)
- POWER **1** (8)
- REPEAT **3** (9, 11)
- TIME **20** (10)
- TIME EDIT **12** (13, 14)
- TIME/TEXT **5** (10)

PAINIKKEIDEN KUVAUKSET

- ☰ OPEN/CLOSE **7** (8, 10, 12)
- ▷ **8** (9, 11, 12, 14)
- ⏸ **9** (9, 14)
- **10** (9, 14)
- ◀◀AMS▶▶▶-pyörä **11** (9, 12, 14)
- ◀◀▶▶ **18** (9, 13)

Takapaneeli

CDP-XE570

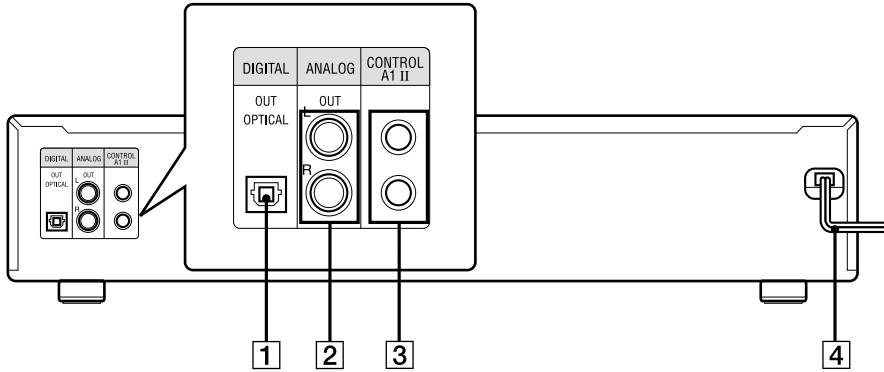

CDP-XE370/XE270

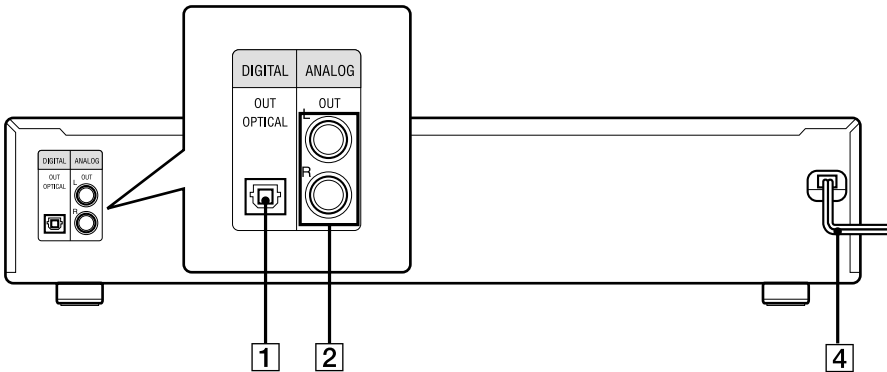

- ANALOG OUT L/R -liitännät **2** (7)
- CONTROL A1 II -liitännät **3** (8, 15)
- DIGITAL OUT (OPTICAL) -liitäntä **1** (8)
- Verkkojohto **4** (7)

Kaukosäädin (vain CDP-XE570/XE370)

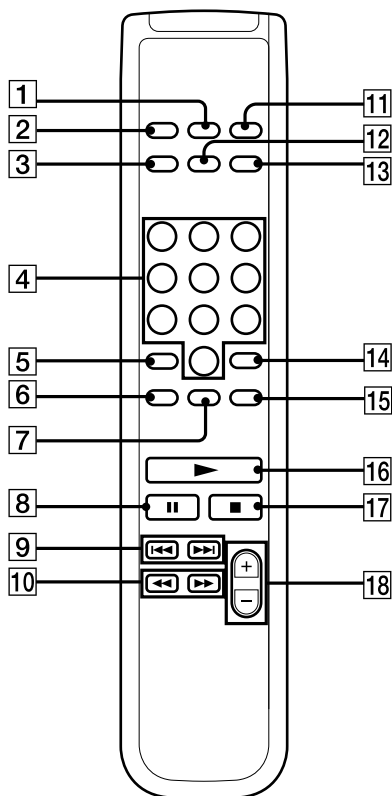

A↔B **7** (11) (vain CDP-XE570)

ANALOG OUT LEVEL +/- **18** (7, 9)

CHECK **15** (12)

CLEAR **14** (12)

CONTINUE **2** (9, 14)

DISPLAY ON/OFF **12** (11)

FADER **13** (13)

Numeropainikkeet **4** (9, 12)

PROGRAM **11** (9)

REPEAT **6** (9)

SHUFFLE **1** (9)

TIME **3** (10)

PAINIKKEIDEN KUVAUKSET

>10 **5** (9, 12)

▶ **16** (9, 11, 12, 14)

|| **8** (9, 14)

■ **17** (9, 14)

◀◀ AMS ▶▶ **9** (9, 12, 14)

◀◀▶▶ **10** (9, 13)

Paristojen asentaminen kaukosäätimeen (vain CDP-XE570/XE370)

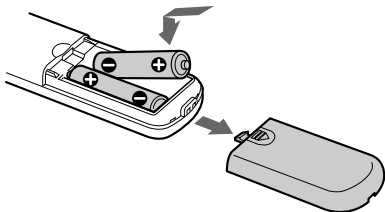

Voit ohjata soittimen toimintoja sen vakiovarusteisiin sisältyvällä kaukosäätimellä.

Aseta kaksi R6 (koko AA) -paristoa paristolokeroon niin, että niiden plus (+) ja miinusnavat (–) tulevat oikein päin lokeron sisällä olevien merkintöjen mukaisesti.

Aseta lokeroon ensin pariston negatiivinen (–) pää ja paina paristoa sitten sisään ja alas, kunnes positiivinen pää (+) napsahtaa paikalleen.

Kun käytät kaukosäädintä, suuntaa se soittimessa olevaan kaukosäätimen tunnistimeen .

Vihje

Kun kaukosäätimellä ei voi enää ohjata laitetta, vaihda molemmat paristot uusiin.

Huomautuksia

- Älä jätä kaukosäädintä lähelle kuumaa tai kosteaa paikkaa.
- Varo erityisesti paristoja vaihtaessasi, ettei kaukosäätimen sisään joudu vieraita esineitä.
- Älä altista kaukosäätimen tunnistinta suoralle auringonvalolle tai valaisimille. Muutoin voi ilmetä toimintahäiriö.
- Jos et aio käyttää kaukosäädintä pitkään aikaan, poista paristot, jotta niiden mahdollinen vuotaminen ja siitä aiheutuva korrosio ei vahingoita kaukosäädintä.

Järjestelmän asentaminen

Liittäminen

Tässä jaksossa on kerrottu, miten CD-soitin liitetään vahvistimeen. Katkaise kaikista laitteista virta ennen laitteiden liittämistä toisiinsa.

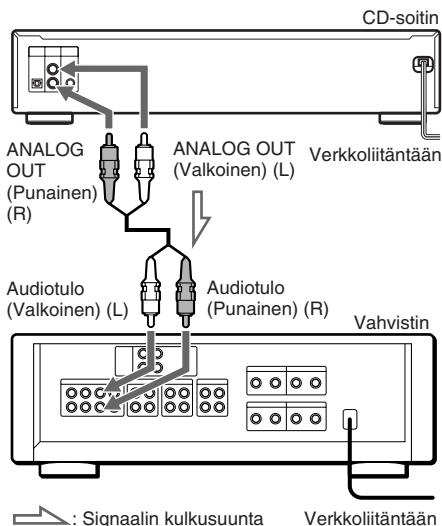

Huomautuksia

Asenna tämä järjestelmä siten, että virtajohto on helppo irrottaa pistorasiasta ongelmatilanteessa.

Vihje (vain CDP-XE570/XE370)

Voit säätää vahvistimeen lähtevän analogisen signaalin lähtötasoa tämän soittimen mukana tulevalla kaukosäätimellä.

Paina kaukosäätimen ANALOG OUT LEVEL +/- -painiketta. Voit pienentää lähtötasoa enintään –20 dB.

Kun pienennät lähtötasoa, näyttöön tulee "FADE" (tai  mallissa CDP-XE370).

Kun katkaiset soittimesta virran, analoginen lähtötaso palaa automaattisesti maksimiin.

Järjestelmän asentaminen (jatkuu)

Digitaalisten liitännöjen tekeminen

Jos sinulla on digitaalinen laite, esimerkiksi digitaalinen vahvistin, D/A-muunnin, DAT-nauhuri tai minilevysoitin, liitä kyseinen laite DIGITAL OUT (OPTICAL) -liitännään optisella kaapelilla (ei sisälly vakiovarusteisiin). Irrota suojus ja liitä optinen kaapeli liitännään.

Huomaa, että jos käytät tätä liitännätapaa, et voi käyttää seuraavia toimintoja:

- äänen voimistus tai häilytys (vain CDP-XE570/XE370) (katso sivua 13)
- lähtötason säätäminen kaukosäätimen ANALOG OUT LEVEL +/- -painikkeilla (vain CDP-XE570/XE370)

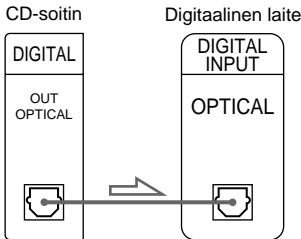
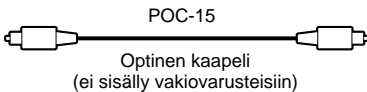

Huomautus

Kun liität jonkin laitteen DIGITAL OUT (OPTICAL) -liitännään, äänessä saattaa olla häiriöääniä, kun toistat jotakin muuta kuin musiikkia sisältävää CD-levyä (esimerkiksi CD-ROM-levyä).

Vihje (vain CDP-XE570)

Jos sinulla on jokin Sonyn laite, jossa on CONTROL AIII -liitäntä, liitä laite CONTROL AIII -liitännän kautta. Voit yksinkertaistaa erillisistä Sony-laitteista koostuvan äänentoistojärjestelmän käyttöä. Katso lisätietoja sivulta 15 kohdasta "CONTROL AIII -ohjauksjärjestelmän käyttäminen".

CD-levyn asettaminen soittimeen

- 1 Kytke vahvistimeen virta ja valitse siitä CD-soitin äänen lähdelaitteeksi, jotta kuulet tästä soittimesta tulevan äänen.
- 2 Kytke laitteeseen virta painamalla POWER-painiketta.
- 3 Paina \triangle OPEN/CLOSE-painiketta. Levylokero liukuu ulos.
- 4 Aseta levy levylokeroon nimipuoli alaspäin.

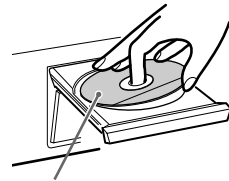

Jos nauat soittaa CD-single-levyä, sijoita se levylokeron keskiympyrään.

- 5 Sulje levylokero painamalla \triangle OPEN/CLOSE-painiketta.

Aloita CD-levyn soittaminen

— Normaali soitto/satunnaissoitto/ jatkuva soitto

Voit tällä soittimella soittaa CD-levyjä eri soittotavoilla.

1 Paina PLAY MODE -painiketta toistuvasti, kunnes soittotila näkyy näytössä.

Valinta	Soitetaan
CONTINUE	CD-levyn raidat alkuperäisessä järjestyksessä.
SHUFFLE	CD-levyn raidat satunnaisessa järjestyksessä.
PROGRAM	CD-levyn raidat haluamassasi järjestyksessä (katso "Oman ohjelman luominen" sivulla 12).

2 Paina ▷-painiketta.

Vihje (vain CDP-XE570/XE370)

Voit valita soittotilan painamalla kaukosäätimen painiketta CONTINUE, SHUFFLE tai PROGRAM.

Jatkuvan soiton käyttäminen

Voit soittaa CD-levyn raitoja jatkuvasti missä tahansa soittotilassa.

Kun haluat ottaa jatkuvan soiton käyttöön, paina REPEAT-painiketta soiton aikana, kunnes "REPEAT"-ilmaisimien tulee näytöön.

Toiminto	Paina REPEAT
Vain yhden raidan jatkuva soitto	Kunnes "REPEAT 1" tulee näytöön, kun soitin soittaa jatkuvasti soittettavaksi haluamaasi raitaa.
Jatkuva soiton peruuttaminen	KUNNES "REPEAT" tai "REPEAT 1" katoaa näytöstä.

Kun jatkuva soitto on käytössä, soitin soittaa raitoja jatkuvasti seuraavassa kuvatulla tavalla:

Kun levyn soittotila on	Soitin soittaa jatkuvasti
Jatkuva soitto	Kaikkien levyjen
Satunnaissoitto	Kaikkien levyjen satunnaisessa järjestyksessä.
Ohjelmoitu soitto (sivu 12)	Sama ohjelma

Muut toiminnot

Toiminto	Toimi näin
Soiton pysäyttäminen	Paina ■.
Taukotila	Paina ■■. Jatka soittoa painamalla ■■ uudelleen tai painamalla ▷.
Raidan valita	Käännä soiton tai taukotilan aikana ◀◀◀AMS▶▶▶-säädintä myötäpäivään (siirtyminen eteenpäin) tai vastapäivään (siirtyminen taaksepäin) (tai paina kaukosäätimestä ▶▶▶ (siirtyminen eteenpäin) tai ◀◀◀ (siirtyminen taaksepäin (vain CDP-XE570/XE370))).
Raidan valitseminen suoraan	Paina kaukosäätimen numeropainiketta.*
Tietyn kohdan etsiminen raidasta	Pida ▶▶-tai ◀◀-painiketta alas painettuna soiton aikana ja vapauta se haluamassasi kohdassa.
Raitojen soittaminen satunnaisessa järjestyksessä	Paina PLAY MODE -painiketta, kunnes "SHUFFLE" tulee näytöön.
Poistaa CD-levyn	Paina ⏪/OPEN/CLOSE.
Äänvoimakkuuden säätö	Paina kaukosäätimen ANALOG OUT LEVEL +/- -painikkeita.

* Jos etsit suoraan raidan, jonka numero on suurempi kuin 10, paina ensin >10-painiketta ja sitten vastaavia numeropainikkeita. Numeron "0" saat painikkeella 10.

Esimerkki: Raidan numero 30 soittaminen
Paina ensin painiketta >10 ja sitten numeropainikkeita 3 ja 10.

Vihjeitä

- Voit säätää analogista lähtötasoa painamalla kaukosäätimen ANALOG OUT LEVEL +/- -painikkeita (sivu 7) (vain CDP-XE570/XE370).
- Voit säätää kuulokkeiden äänvoimakkuutta kaukosäätimestä. Kun haluat säätää äänvoimakkuutta, liitä kuulokkeet PHONES-liitäntään ja säädä äänvoimakkuus kaukosäätimen ANALOG OUT LEVEL +/- -painikkeilla (vain CDP-XE570).
- Jos soittimessa ei ole CD-levyä, "– NO DISC –" (tai "no DISC" mallissa CDP-XE370/XE270) tulee näytöön.

Huomautus

Jos näytöön tulee "– OVER –" (tai "7 7") mallissa CDP-XE370/XE270) -ilmaisimien, levy on tullut loppukohtaan ▶▶-painiketta painaessasi. Siirry takaisin painamalla ◀◀-painiketta tai kääntämällä ◀◀◀AMS▶▶▶-säädintä.

CD-soittimen näytön käyttäminen

Voit tarkistaa levyn tiedot näytöstä.

Pysäytystilassa

Paina TIME/TEXT-painiketta (tai TIME mallissa CDP-XE370/XE270).

CDP-XE570

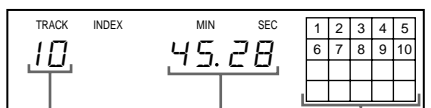

Raitojen kokonaismäärä

Kokonaissoittoaika

Musiikkikalenteri

CDP-XE370/XE270

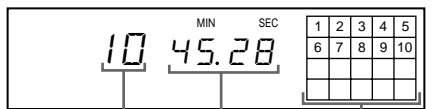

Raitojen kokonaismäärä

Kokonaissoittoaika

Musiikkikalenteri

Näyttöön tulee raitojen määrä, kokonaissoittoaika ja musiikkikalenteri.

Kun levyn soittotilana on satunnaisoitto (näytössä näkyy teksti "SHUFFLE" katso sivu 9), raitojen väliin tulee sekunnin pituinen tauko. Tämä lisäaika lisätään automaattisesti näytössä näkyvään kokonaissoittoaikaan.

Tiedot tulevat näyttöön myös, kun suljet levypesän painamalla OPEN/CLOSE -painiketta.

Normaalin soiton aikana

Kun levyä soitetaan, näytössä on parhaillaan kuultavan raidan numero, soittoaika ja musiikkikalenteri.

Raitojen numerot katoavat musiikkikalenterista, kun raidat on soitettu.

Jäljellä olevan ajan tarkistaminen

Paina painiketta TIME/TEXT (tai TIME mallissa CDP-XE370/XE270), ennen kuin aloitat levyn soiton.

Aina kun painat tätä painiketta levyn soiton aikana, näyttö muuttuu alla esitetyllä tavalla.

Soivan raidan soittoaika

→ Soitettavan raidan jäljellä oleva aika →
Levyn jäljellä oleva aika

Huomautuksia

- Jos raidan numero on suurempi kuin 25, näyttöön tulee jäljellä olevan ajan asemesta " _ _ . _ _".
- Jos levyllä on yli 25 raitaa, ilmaisim " _ _ . _ _" näkyy näytössä jäljellä olevan ajan sijaan satunnaisoiton tai ohjelmoidun soiton aikana.

CD TEXT -tekstitietoja sisältävän levyn soittaminen (vain CDP-XE570)

CD TEXT -tietoja sisältäville levyille on tallennettu esimerkiksi levyn nimi ja esittäjän nimi. Tiedot on tallennettu levyille tyhjiin kohtiin, jossa ei tavallisessa levyssä ole mitään tietoja. Levyn CD TEXT -tiedot näkyvät näytössä, josta näet soitettavan levyn, esittäjän ja raidan nimen. Kun soitin tunnistaa CD TEXT -tietoja sisältävän levyn, näyttöön tulee "CD-TEXT" -ilmaisim.

Soittimen ollessa pysäytettyinä

Paina TIME/TEXT-painiketta.

Aina kun painat tätä painiketta, näytön tiedot muuttuvat alla olevan kaavion mukaisesti.

Levyn nimi → Esittäjän nimi → Raitojen kokonaismäärä ja kokonaissoittoaika

Normaalin soiton aikana

Paina TIME/TEXT-painiketta.

Aina kun painat tätä painiketta, näytön tiedot muuttuvat alla olevan kaavion mukaisesti.

Raidan nimi t Soitettavan levyn soittoaika →
Soitettavan raidan jäljellä oleva aika → Levyn jäljellä oleva aika

Jos nimikkeessä tai nimessä on yli 12 merkkiä, nimikkeen tai nimen kaikki merkit vierivät näytössä ja sen jälkeen 12 ensimmäistä merkkiä jäävät näkyviin.

Huomautuksia

- Jos raidan numero on suurempi kuin 25, näyttöön tulee jäljellä olevan ajan asemesta “-- --”.
- Jos levyllä on yli 25 raitaa, ilmais “-- . . --” näkyy näytössä jäljellä olevan ajan sijaan satunnaissoiton tai ohjelmoidun soiton aikana.
- Levyn mukaan voi olla, etteivät kaikki merkit näy näytössä.
- Tämä soitin pystyy näyttämään CD TEXT -levyistä vain levyn nimen, raitojen nimet ja esittäjän nimen. Muita tietoja ei voi näyttää.

Näytön tietojen näyttäminen ja poistaminen näytöstä (vain CDP-XE570/XF370)

Paina kaukosäätimen DISPLAY ON/OFF +/- -painikkeita.

Joka kerta, kun painat levyn soiton aikana kaukosäätimen painiketta DISPLAY ON/OFF, tiedot poistuvat näytöstä ja tulevat näyttöön vuorotellen.

Tiedot tulevat kuitenkin näyttöön aina, kun kytket soittimen taukotilaan tai keskeytät soiton. Kun jatkat soittoa, tiedot poistuvat jälleen näytöstä.

Kun poistat tiedot näytöstä painamalla painiketta DISPLAY ON/OFF ennen soiton aloittamista, näyttöön tulee teksti “DISPLAY OFF” (tai “d-OFF” mallissa CDP-XE370).

Kun palautat tiedot näyttöön painamalla painiketta uudelleen, näyttöön tulee teksti “DISPLAY ON” (tai “d-ON” mallissa CDP-XE370).

Tietyn osan soittaminen toistuvasti (A↔B Repeat) (vain CDP-XE570)

Voit soittaa haluamasi raidan osan toistuvasti. Tämä toiminto on hyödyllinen, kun haluat oppia laulujen sanoja. Et voi soittaa toistuvasti sellaista osaa, joka ulottuu kahdelle raidalle.

1 Paina levyä soittaessasi kaukosäätimen A↔B-painiketta, kun löydät sen raidan aloituskohdan (kohta A), jonka haluat soittaa toistuvasti.

Näyttöön tulee tekstin “REPEAT A-” kohta “A-”.

2 Kun olet osan lopussa (kohta B), paina A↔B-painiketta uudelleen.

Näyttöön tulee teksti “REPEAT A-B”.

Soitin soittaa määrittämäsi osan toistuvasti.

A↔B-toiston peruuttaminen

Paina REPEAT-painiketta.

Uuden aloituskohdan määrittäminen

Kun painat A↔B-painiketta jatkuvan A↔B-soiton aikana, lopetuskohdasta B tulee uusi aloituskohta (kohta A). Paina sitten A↔B-painiketta uudelleen, kun soitto saavuttaa lopetuskohdan (uusi lopetuskohta B).

Ilmais “REPEAT A-B” tulee näyttöön, ja soitin alkaa soittaa jatkuvasti uuden aloitus- ja lopetuskohdan väliä.

Vihje

Toiston aloittaminen uudelleen kohdasta A, paina ▷-painiketta A↔B -toiston aikana.

Oman ohjelman luominen

Voit järjestää levyllä olevat raidat haluamaasi järjestykseen ja laatia tällä tavoin oman ohjelmasi. Voit ohjelmoida jopa 24 raitaa.

- 1 Paina ennen soiton aloittamista PLAY MODE -painiketta toistuvasti, kunnes ilmaisin "PROGRAM" tulee näyttöön.**
- 2 Käännä \llcorner AMS \lrcorner -säädintä, kunnes haluamasi raidan numero näkyy näytössä, ja valitse raita sitten painamalla \llcorner AMS \lrcorner -säädintä.**

Ohjelmoimasi raidan numero, soittojärjestys ja kokonaissoittoaika tulevat näyttöön.

Jos teet virheen

Paina CLEAR-painiketta ja toista vaihe 2.

Vihje (vain CDP-XE570/XE370)

Voit valita raidan nopeasti painamalla kaukosäätimen numeropainikkeita. Jos etsit raidan, jonka numero on suurempi kuin 10, paina painiketta >10 (katso sivua 9).

- 3 Ohjelmoi raidat haluamaasi järjestykseen toistamalla vaihetta 2.**
- 4 Aloita ohjelmoitu soitto painamalla \triangleright -painiketta.**

Ohjelmoidun soiton peruuttaminen

Paina PLAY MODE -painiketta.

Vihjeitä

- Ohjelma säilyy muistissa, kunnes poistat sen tai painat \triangleleft OPEN/CLOSE-painiketta. Ohjelma säilyy muistissa ohjelmoidun soiton päätyttyä tai valittuasi toisen soittotilan.
- Jos haluat nauhoittaa kasetin A- tai B-puolelle, voit keskeyttää ohjelmoidun soiton.

Huomautuksia

- Kun kokonaissoittoaika on yli 100 minuuttia, se ei näy näytössä.
- Jos ohjelmoitavan raidan numero on suurempi kuin 24 (tai 68 malleissa CDP-XE370/XE270), näyttöön tulee kokonaissoittoajan sijasta " _ _ _ _ _".
- Näyttöön tulee teksti "PROGRAM FULL" (tai "FULL", jos laite on mallia CDP-XE370/XE270), jos yrität lisätä raidan ohjelmaan, jossa on jo 24 raitaa.

Raitojen järjestyksen tarkistaminen (vain CDP-XE570/XE370)

Voit tarkistaa ohjelman ennen sen soittamista tai soittamisen aikana.

Paina CHECK-painiketta.

Kun painat tätä painiketta, raitojen numerot vaihtuvat ohjelman mukaisessa järjestyksessä. Ohjelman viimeisen raidan jälkeen näyttöön tulee teksti "- END -" (tai "End", jos laite on mallia CDP-XE370) ja näyttö palaa alkutilaan. Jos tarkistat järjestyksen ohjelman jo soidessa, näyttöön tulevat vain jäljellä olevat ohjelman kohdat.

Raitojen järjestyksen muuttaminen





Voit muuttaa ohjelmaa ennen sen soittamista.

Toiminto	Tee näin
Raidan poisto	Paina CHECK-painiketta, kunnes poistettavan raidan numero näkyy näytössä. Paina sitten CLEAR-painiketta (vain CDP-XE570/XE370).
Ohjelman viimeisen raidan poisto	Paina CLEAR-painiketta. Joka kerta kun painat painiketta, viimeinen raita poistuu muistista.
Raitojen lisäksi ohjelman loppuun	Käännä \llcorner AMS \lrcorner -säädintä, kunnes lisättävä raita näkyy näytössä, ja paina \llcorner AMS \lrcorner -säädintä. Jos käytät kaukosäädintä, paina lisättävien raitojen numeropainiketta (vain CDP-XE570/XE370).
Koko ohjelman muuttaminen	Pidä CLEAR-painiketta alhaalla, kunnes "CLEAR" (mallissa CDP-XE570) tai "CLEAR" (malleissa CDP-XE370/XE270) tulee näyttöön. Luo tämän jälkeen uusi ohjelma noudattaen ohjelmointiohjeita.

Äänen voimistus tai häivytykset (vain CDP-XE570/ XE370)

Voit voimistaa tai häivyttää äänen ja siten estää raitojen alkamisen tai loppumisen yhtäkkisesti.

Et voi käyttää tätä tehostetta, jos käytät DIGITAL OUT (OPTICAL) -liitäntää.

Toiminto	Paina FADER-painiketta
Soiton aloitus äänen voimistuksella	Taukotilan aikana. Jos laitteen malli on CDP-XE570, näytössä vilkkuu "FADE". Jos laitteen malli on CDP-XE370,  tulee näyttöön ja  -ilmaisain vilkkuu. Soitto alkaa voimistuen.
Soiton lopetus äänen häivytyksellä	Kun haluat aloittaa äänen häivytyksen. Jos laitteen malli on CDP-XE570, näytössä vilkkuu "FADE". Jos laitteen malli on CDP-XE370,  tulee näyttöön ja  -ilmaisain vilkkuu. Sitten ääni häipyä, ja soitin kytkeytyy taukotilaan.

Äänen voimistus tai häivytykset kestävät noin 5 sekuntia.



CD-levyn äänittäminen tietynpituiselle kasetille (aikaeditointi)

Voit antaa soittimen laatia ohjelman, joka mahtuu tietynpituiselle nauhalle. Tässä toiminnossa soitin säilyttää levyllä olevien raitojen alkuperäisen järjestyksen. Soitin voi kuitenkin vaihtaa kunkin puolen viimeisen raidan, jotta äänitys aika vastaa nauhan pituutta.

esim. A-puoli: raidat numero 1→2→3→4→8
B-puoli: raidat numero 5→6→7→9→10

Ohjelma voi koostua enintään 24 raidasta (raitojen välissä oleva tauko lasketaan yhdeksi kappaleeksi).

Ohjelmaan ei voi lisätä raitoja, joiden numero on suurempi kuin 24.

- Ennen kuin käynnistät levyn soiton, paina TIME EDIT-painiketta, kunnes näyttöön tulee teksti "EDIT" ja "TAPE A" vilkkuu ilmaisimessa.**
- Ilmoita nauhan pituus painamalla  -tai  -painiketta.**

Kun painat näitä painikkeita, näytön tiedot muuttuvat seuraavasti (nauhan pituusmerkinnän ohessa näkyy kasetin yhden puolen kesto).

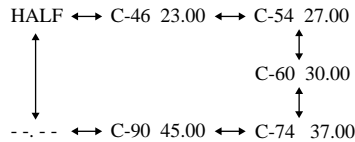

Toiminnon "HALF" valitseminen
Soitin asettaa kasetin kummankin puolen ohjelman pituudeksi puolet levyn kokonaissoittoaikasta säilyttäen raitojen järjestyksen levyllä.

Toimintoa "HALF" ei voi valita, kun levyllä on yli 24 raitaa.

CD-levyn äänittäminen tietynpituiselle kasetille (aikaeditointi) (jatkuu)

3 Anna soittimen luoda ohjelma painamalla TIME EDIT -painiketta.

Äänitettävät raidat näkyvät näytössä. Näytössä näkyvät äänitettävät raidat. Näytössä vilkkuu "TAPE B".

4 Jos äänitit kasetin molemmille puolille, paina TIME EDIT -painiketta uudelleen.

Soitin lisää ohjelmaan tauon ja luo B-puolen ohjelman. Ohjelmoidut raidat näkyvät näytössä.

Kun äänitit vain yhdelle puolelle kasettia tai DAT-kasetille tai minilevyille, ohita tämä vaihe.

5 Kytke kasettidekki äänitykseen ja paina sitten soittimen ▷-painiketta.

Kun äänitit kasetin molemmille puolille, soitin siirtyy taukotilaan A-puolen ohjelman jälkeen.

6 Käännä kasetti B-puolelle ja paina soittimen ▷- tai ▢-painiketta, niin soitin jatkaa jäljellä olevien raitojen soittoa.

Aikaeditoinnin peruuttaminen

Paina PLAY MODE -painiketta.

Jos käytät kaukosäädintä, paina CONTINUE-painiketta.

Vihjeitä

- Voit määrittää nauhan pituuden vapaasti \lll AMS \ggg l -säätimellä.

Esimerkki: Jos nauhan yhden puolen pituus on 30 minuuttia 15 sekuntia

1 Aseta minuutit kääntämällä \lll AMS \ggg l -säädintä, kunnes näyttöön tulee numero "30", ja paina sitten \lll AMS \ggg l -säädintä.

2 Aseta sekunnit kääntämällä \lll AMS \ggg l -säädintä, kunnes näyttöön tulee numero "15", ja paina sitten \lll AMS \ggg l -säädintä.

- Jos haluat tarkistaa ohjelman tai muuttaa sitä, katso sivuja 12.

Äänitystason säätäminen (huipputason haku)

Soitin etsii äänitettävien raitojen voimakkaimman kohdan, jonka avulla voit säätää äänitystason ennen äänityksen aloittamista.

1 Ennen kuin aloitat soiton, paina PEAK SEARCH -painiketta.

"PEAK"-ilmaisain alkaa vilkkua näytössä, ja soitin alkaa etsiä levyltä voimakkainta kohtaa.

Kun soitin on käynyt kaikki raidat läpi, se alkaa soittaa toistuvasti voimakkaimman kohdan sisältävää jaksoa.

2 Säädä äänitystaso kasettidekistä.

3 Lopeta huipputason haku painamalla soittimesta ■-painiketta.

"PEAK"-ilmaisain katoaa näytöstä.

Huomautus

Voimakkaimman kohdan sisältävä jakso voi vaihdella hieman samaan levyyn kohdistuvilla eri hakukerroilla. Ero on kuitenkin niin pieni, että sillä ei ole vaikutusta äänitystason täsmälliseen asettamiseen.

CONTROL A1II - ohjausjärjestelmän käyttäminen (vain CDP-XE570)

Tämä soitin on yhteensopiva CONTROL A1II -ohjausjärjestelmän kanssa.

CONTROL A1II -ohjausjärjestelmä yksinkertaistaa erillisistä Sony-laitteista koostuvan äänentoistojärjestelmän käyttöä. CONTROL A1II -liitäntöjen kautta voidaan siirtää ohjaussignaaleja, joiden avulla laitteiston toimintaa voidaan ohjata samalla tavalla kuin yhtä integroitua laitetta.

Tällä hetkellä CONTROL A1II -liitännät mahdollistavat Sonyn minilevysoittimien, CD-soittimien, vahvistimien ja kasettidekkien välisen toimintojen valinnan ja tahdistetun äänityksen.

Tulevaisuudessa CONTROL A1II -liitännät toimivat monitoimiväylänä, jonka avulla voit ohjata kunkin laitteen toimintoja.

Huomautus

CONTROL A1II -ohjausjärjestelmä on suunniteltu yhteensopivaksi tulevaisuudessa käyttöön otettavien ohjausjärjestelmän uusien toimintojen kanssa. Vanhat laitteet eivät kuitenkaan myöhemmin ole yhteensopivia uusien toimintojen kanssa.

CONTROL A1II- ja CONTROL A1 -järjestelmien yhteensopivuus
CONTROL A1 -järjestelmä on päivitetty CONTROL A1II -järjestelmän mukaiseksi, joka on Sonyn 300-levyisen CD-vaihtajan ja muiden Sonyn uusien laitteiden vakiojärjestelmä. CONTROL A1 -liitäntöillä varustetut laitteet ovat yhteensopivia CONTROL A1II -liitäntöillä varustettujen laitteiden kanssa, ja ne voidaan liittää toisiinsa. Suurin osa CONTROL A1 -ohjausjärjestelmän toiminnoista toimii osana CONTROL A1II -ohjausjärjestelmää. Kun liität CONTROL A1 -liitäntöillä varustetun laitteen CONTROL A1II -liitäntöillä varustettuun laitteeseen, voi kunkin laitteen mukaan kuitenkin olla, ettei kaikkia toimintoja voi ohjata. Katso lisätietoja laitteiden vakiovarusteisiin sisältyvästä käyttöohjeesta.

CONTROL A1II - ohjausjärjestelmän liittäminen

Liitä monoääniset (2P) miniliittimillä varustetut kaapelit sarjaan kunkin laitteen takapaneelissa oleviin CONTROL A1II -liitäntöihin. Voit liittää enintään 10 CONTROL A1II -yhteensopivaa laitetta toisiinsa missä tahansa järjestyksessä. Voit kuitenkin liittää vain yhden tietyntyyppisen laitteen (eli vain yhden CD-soittimen, yhden minilevysoittimen, yhden kasettidekin ja yhden vastaanottimen). (On mahdollista, että voit liittää enemmän kuin yhden CD-soittimen tai minilevysoittimen. Tämä riippuu laitemallista. Katso lisätietoja laitteiden vakiovarusteisiin sisältyvästä käyttöohjeesta.)

Esimerkki

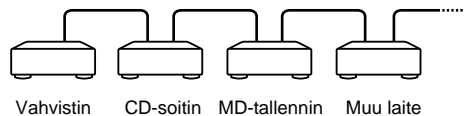

Vahvistin CD-soitin MD-tallennin Muu laite

jatkuu

CONTROL A1II -ohjausjärjestelmän käyttäminen) (vain CDP-XE570) (jatkuu)

CONTROL A1II -ohjausjärjestelmässä ohjaussignaalit kulkevat kumpaankin suuntaan, joten erillisiä IN- ja OUT-liitäntöjä ei ole. Jos laitteessa on enemmän kuin yksi CONTROL A1II -liitäntä, voit käyttää mitä tahansa niistä tai liittää kuhunkin eri laitteen.

Tietoja liitäntäkaapelista

Jos CONTROL A1II -yhteensopivan laitteen vakiovarusteisiin ei sisälly liitäntäkaapelia, käytä alan liikkeistä saatavaa monoäänistä (2P) miniliittimillä varustettua kaapelia, jonka pituus on alle 2 metriä ja joka on resistanssiton (esimerkiksi Sony RK-G69HG).

CONTROL A1II - ohjausjärjestelmän perustoiminnot

Automaattinen ohjelmalähteen valinta

Kun liität CONTROL A1II -yhteensopivat Sonyn laitteet toisiinsa CONTROL A1II -kaapeleilla (eivät sisälly vakiovarusteisiin), vahvistimessa (vastaanotimessa) oleva ohjelmalähteen valitsin valitsee automaattisesti oikean tuloliitännän, kun painat jonkin liitetyn laitteen soittopainiketta.

(Jos esimerkiksi painat CD-soittimen ▷ (soitto) -painiketta minilevysoittimen soiton aikana, vahvistimen ohjelmalähteen valitsin valitsee CD-soittimen ohjelmalähteeksi minilevysoittimeen sijaan.)

Huomautuksia

- Tämä toiminto toimii vain, kun laitteet on liitetty vahvistimeen (vastaanottimeen) niiden tuloliitäntöjen kautta, jotka vastaavat nimeltään lähdelaitteiden valintapainikkeita. Joissakin vastaanottimissa lähdelaitteiden valintapainikkeiden nimiä voi vaihtaa. Katso lisätietoja vastaanottimen vakiovarusteisiin sisältyvästä käyttöohjeesta.
- Älä soita äänityksen aikana muuta kuin äänitettävää ohjelmalähdettä. Muutoin automaattinen ohjelmalähteen valinta vaihtaa ohjelmalähdettä.

Tahdistettu äänitys

Tämän toiminnon avulla voit käyttää tahdistettua äänitystä CD-soittimen ja äänittävän laitteen välillä.

- 1 Valitse CD-soitin ohjelmalähteeksi vahvistimesta (vastaanotimesta).**
- 2 Kytke CD-soitin taukotilaan (varmista, että ▷- ja II -ilmaisain palavat samanaikaisesti).**
- 3 Kytke äänittävä laite äänitystaukotilaan.**
- 4 Paina äänittävän laitteen II-painiketta.**
CD-soittimen taukotila peruuntuu automaattisesti, ja äänitys alkaa hetken kuluttua siitä.
Kun CD-levy on soitettu loppuun, äänitys päättyy.

Vihje

Joissakin äänittämissä laitteissa voi olla erityisiä tahdistettuun äänitykseen tarkoitettuja toimintoja (esimerkiksi CD-levyn tahdistettu kopiointi), joiden käytössä tarvitaan CONTROL A1II -ohjausjärjestelmää. Katso lisätietoja äänittävän laitteen vakiovarusteisiin sisältyvästä käyttöohjeesta.

Huomautus

Kytke enintään yksi laite taukotilaan.

Varoimet

Turvallisuus

- Varoitus — Optisten laitteiden käyttäminen tämän laitteen kanssa voi vahingoittaa silmiä.
- Jos nestettä tai kiinteitä esineitä pääsee laitteen sisään, irrota verkkojohto. Anna asiantuntevan huoltoliikkeen tarkistaa laite, ennen kuin jatkat sen käyttöä.
- Tällä soittimella ei saa soittaa muodoltaan tavallisista poikkeavia (esimerkiksi sydämen, neliön tai tähden muotoisia) CD-levyjä. Muutoin laite voi vioittua. Älä siis käytä kyseisenlaisia levyjä.

Virtalähteet

- Tarkista ennen soittimen käyttämistä, että käyttöjännite ja paikallinen verkkojännite vastaavat toisiaan. Käyttöjännitetiedot sisältävä tyyppikilpi on soittimen takaosassa.
- Laite on kytkettynä verkkovirtaan aina, kun verkkojohto on liitetty pistorasiaan, vaikka virta olisi katkaistu virtakytkimellä.
- Irrota verkkojohto pistorasiasta, jos et aio käyttää laitetta pitkään aikaan. Tartu aina pistokkeeseen, kun irrotat verkkojohdon pistorasiasta. Älä koskaan vedä johdosta.
- Verkkojohdon saa vaihtaa vain asiantunteva huoltoliike.

Laitteen sijoittaminen

- Sijoita soitin paikkaan, jossa on riittävä ilmanvaihto. Tällöin laitteen sisäosat eivät kuumene liikaa.
- Älä sijoita laitetta matolle tai muulle pehmeälle alustalle, jotta laitteen pohjassa olevat ilmanvaihtoreiät eivät tukkeudu.
- Älä sijoita laitetta paikkaan, jossa se on alttiina liialliselle kuumuudelle, suoralle auringonvalolle, pölylle tai iskuille.

Käyttö

- Jos laite tuodaan kylmästä suoraan lämpimään paikkaan tai sijoitetaan hyvin kosteaan tilaan, sen sisällä oleviin linssihin voi tiivistyä kosteutta. Tällöin laite ei ehkä toimi moitteettomasti. Poista levy ja kytkä laitteeseen virta noin tunniksi, jotta kosteus haihtuu.

Äänenvoimakkuuden säätäminen

- Älä lisää äänenvoimakkuutta kuunnelllessasi hyvin hiljaista tai äänetöntä levyä kohtaa. Muutoin kaiuttimet voivat vahingoittua, jos musiikissa saavutetaan voimakkaampi kohta.

Puhdistaminen

- Puhdista laitteen kotelo, paneeli, painikkeet ja säätimet miedolla pesuliuksella kostutetulla pehmeällä liinalla. Älä käytä puhdistukseen hankaustyynyjä, hankausjauhetta tai liuottimia, kuten alkoholia tai bensiiniä.

Jos sinulla on laitteeseen liittyviä kysymyksiä tai ongelmia, ota yhteys lähimpään Sony-jälleenmyyjään.

Huomautuksia CD-levyistä

CD-levyjen käsittely

- Tartu levyyn vain sen reunoista, jotta levy pysyy puhtaana. Älä kosketa levyä pintaa.
- Älä kiinnitä levyyn paperia tai teippiä.



- Älä altista levyjä suoralle auringonvalolle, ilmanvaihtokanaville tai muille lämmönlähteille. Älä jätä levyjä auringonpaisteeseen pysäköityyn autoon, sillä lämpötila auton sisällä saattaa nousta huomattavasti.
- Älä käytä mitään kaupasta saatavia levyvakaajia. Muutoin levy ja soitin voivat vahingoittua.
- Sijoita levy omaan koteloonsa soiton jälkeen.

Puhdistaminen

- Ennen kuin alat soittaa levyä, puhdista se puhdistusliinalla. Pyyhi levyä keskustasta reunoja kohti.



- Älä käytä puhdistamiseen bensiiniä, tinneriä tai muita liuottimia äläkä alan liikkeissä myytäviä LP-levyjen hoitamiseen tarkoitettuja puhdistusaineita tai antistatistisia suihkeita.

Huomautuksia CD-R- ja CD-RW-levyjen soittamisesta

- Tietokoneiden CD-R- ja CD-RW-asetissa tallennettujen levyjen soitto ei välttämättä onnistu naarmujen, lian, tallennustavan tai aseman ominaisuuksien takia. Et myöskään voi soittaa niitä levyjä, joita ei ole suljettu tallennuksen jälkeen.

Vianmääritys

Jos sinulla on jokin seuraavassa kuvatuista ongelmista käyttäessäsi tätä soitinta, yritä ratkaista ongelma näiden vianmääritysohjeiden avulla. Jos ongelma ei ratkea, ota yhteys lähimpään Sony-jälleenmyyjään.

Ääntä ei kuulu.

- Tarkista, että soitin on liitetty pitävästi.
- Tarkista, että käytät vahvistinta oikein.
- Säädä analogista lähtötasoa painamalla kaukosäätimen ANALOG OUT LEVEL +/- -painikkeita (vain CDP-XE570/XE370).

CD-levy ei soi.

- Soittimessa ei ole CD-levyä. Näytössä näkyy teksti “– NO DISC –” (tai “no dISC”), jos laitteen malli on CDP-XE370/XE270). Aseta CD-levy levypesään.
- Aseta CD-levy oikein paikalleen levypesään nimipuoli ylöspäin.
- Puhdista CD-levy (katso sivua 17).
- Soittimen sisään on tiivistynyt kosteutta. Poista levy ja kytke soittimeen virta noin tunniksi.

Äänitystaso on muuttunut.

- Äänitystaso muuttuu, jos säädät analogista lähtötasoa äänityksen aikana painamalla kaukosäätimen ANALOG OUT LEVEL +/- -painikkeita (vain CDP-XE570/XE370).

Kaukosäädin ei toimi.

- Poista kaikki esteet kaukosäätimen ja soittimen välistä.
- Suuntaa kaukosäädin soittimessa olevaan kaukosäätimen tunnistimeen .
- Jos kaukosäätimen paristot ovat heikot, vaihda ne uusiin.

Tekniset tiedot

CD-soitin

Laser	Puolijohdelaser ($\lambda = 780$ nm)
Taajuusvaste	Säteilyn kesto: jatkuva 2 Hz – 20 kHz, $\pm 0,5$ dB
Dynamiikka	Yli 93 dB
Harmoninen särö	Alle 0,0045%

Lähtöliitännät

	Liitännän tyyppi	Suurin lähtöteho	Kuormaim- pedanssi
ANALOG OUT	RCA- liitännät	2 V (50 kilo- ohmia)	Yli 10 kilo- ohmia
DIGITAL OUT (OPTICAL)	Optinen lähtö- liitäntä	–18 dBm	Aallonpituus: 660 nm
PHONES (vain CDP-XE570)	RCA- stereo- liitäntä	10 mW	32 ohmia

Yleistä

Käyttöjännite	230 V AC, 50/60 Hz
Tehonkulutus	11 W
Mitat (noin)	430 x 95 x 290 mm
(l/k/s)	ulkonevat osat mukaan lukien
Paino (noin)	CDP-XE570: 3,3 kg CDP-XE370: 3,2 kg CDP-XE270: 3,2 kg

Vakiovarusteet

Audiojohto (kummassakin päässä kaksi RCA-liitintä) (1)
Kaukosäädin (1) (vain CDP-XE570/XE370)
R6 (koko AA) -paristot (2) (vain CDP-XE570/
XE370)

Valmistaja pidättää itsellään oikeuden muuttaa
laitteen muotoilua ja ominaisuuksia ilman
erillistä ilmoitusta.