

Micro Hi-Fi Component System

Betjeningsvejledning _____ DK

Käyttöohjeet _____ FI



MDLP

CMT-CP500MD

ADVARSEL

For at undgå faren for brand eller elektrisk stød må apparatet ikke udsættes for regn eller fugt.

For at undgå elektrisk stød må kabinettet ikke åbnes. Overlad alt reparationsarbejde til kvalificeret servicepersonale.

Enheden må ikke installeres på et indelukket sted, f.eks. i en bogreol eller i et indbygget skab.

Patentrettigheder i USA og andre lande benyttes med licens fra Dolby Laboratories.

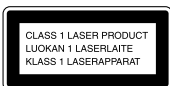

Dette apparat er et CLASS 1 LASER produkt. Advarselsetiketten CLASS 1 LASER PRODUCT MARKING er anbragt udvendigt på bagsiden af apparatet.

Nedenstående advarselsetikette findes indvendig i komponenten.



For at undgå brand må apparatets ventilation aldrig blokeres af aviser, duge, gardiner eller lignende. Og anbring aldrig tændte, levende lys på apparatet.

For at forebygge brand og fare for elektrisk stød må der aldrig anbringes genstande indeholdende væske, eksempelvis vaser, på apparatet.

SÆLGEREN PÅTAGER SIG UNDER INGEN OMSTÆNDIGHEDER ANSVAR FOR DIREKTE, FORBUNDNE ELLER FØLGESKADER AF EN HVILKEN SOM HELST KARAKTER, ELLER TAB ELLER UDGIFTER SOM FØLGE AF FEJL VED PRODUKTET ELLER BRUG AF PRODUKTET.



Smid ikke batteriet ud sammen med almindeligt husholdningsaffald. Bortskaf batteriet i henhold til gældende regler for kemisk affald.

Indholdsfortegnelse

Delenes betegnelse

Hovedapparat	4
Fjernbetjeningen	5
<hr/>	
Til at begynde med	
Tilslutning af systemet	6
Isætning af to størrelse AA (R6) batterier i fjernbetjeningen	7
Indstilling af uret	7
Strømbesparelse i standby-indstilling	8
<hr/>	
CD	
Isætning af CD-pladen	8
CD-afspilning	
— Almindelig afspilning/Afspilning i tilfældig rækkefølge/Gentaget afspilning	9
Programmering af CD-sporene	
— Programafspilning	10
Anvendelse af CD-displayet	11
Navngivning af en CD	
— Disk-memo	11
<hr/>	
MD — Afspilning	
Indsætning af en MD	13
Afspilning af en MD	
— Normal afspilning/Afspilning i tilfældig rækkefølge/Gentaget afspilning	13
Programmering af MD-spør	
— Programafspilning	14
Anvendelse af MD-displayet	15
<hr/>	
MD — Optagelse	
Før optagelse påbegyndes	16
Efter optagelse	16
Optagelse af en CD på en MD	
— CD-MD synkroniseret optagelse	17
Optagelse af et bånd på en MD	
— TAPE-MD synkroniseret optagelse	18
Manuel optagelse på en MD	
— Manuel optagelse	19
Start af optagelse med seks sekunders på forhånd lagrede audiodata	
— Tidsmaskine-optagelse	19
Tips om optagelse	
— Optagelse i lang tid/Markering af spornumre/Smart mellemrum/Justering af optageniveauet	20
<hr/>	
MD — Redigering	
Før redigering påbegyndes	24
Navngivning af en MD	
— Navngivningsfunktion	24

Sletning af optagelser	
— Slettefunktion	27
Flytning af optagne spor	
— Flyttefunktion	29
Opdeling af optagne spor	
— Delefunktion	29
Kombination af optagne spor	
— Kombinationsfunktion	30
Omgørelse af den sidste redigering	
— Fortrydelsesfunktion	31
Ændring af det optagne lydstyrkeniveau efter optagelse	
— S.F Edit funktion	32
<hr/>	
Tuner	
Indstilling af faste radiostationer	34
Radiomodtagning	
— Faste stationer	35
Navngivning af faste stationer	
— Stationsnavn	36
Anvendelse af Radio Data Systemet (RDS)*	36
<hr/>	
Bånd — Afspilning	
Isætning af et bånd	37
Båndafspilning	37
<hr/>	
Bånd — Optagelse	
Optagelse af en CD på et bånd	
— CD-TAPE synkroniseret optagelse	38
Optagelse af en MD på et bånd	
— MD-TAPE synkroniseret optagelse	38
Manuel optagelse på et bånd	
— Manuel optagelse	39
<hr/>	
Lydregulering	
Justering af lyden	40
<hr/>	
Timer	
Hvis du vil falde i søvn til musik	
— Afbrøderautomatik	40
Hvis du vil vågne til musik	
— Daglig timer	41
Timerstyret optagelse af radioudsendelser	42
<hr/>	
Ekstra apparater	
Tilslutning af de ekstra apparater	43
<hr/>	
Anden information	
Regler for anvendelse	44
Systembegrænsninger ved MD'er	46
Fejlfinding	47
Selv-diagnose-display	51
Specifikationer	53

* Gælder kun modellen til Europa

Punkterne er arrangeret i alfabetisk rækkefølge.

Se siderne i parentes () angående detaljer.

Hovedapparat

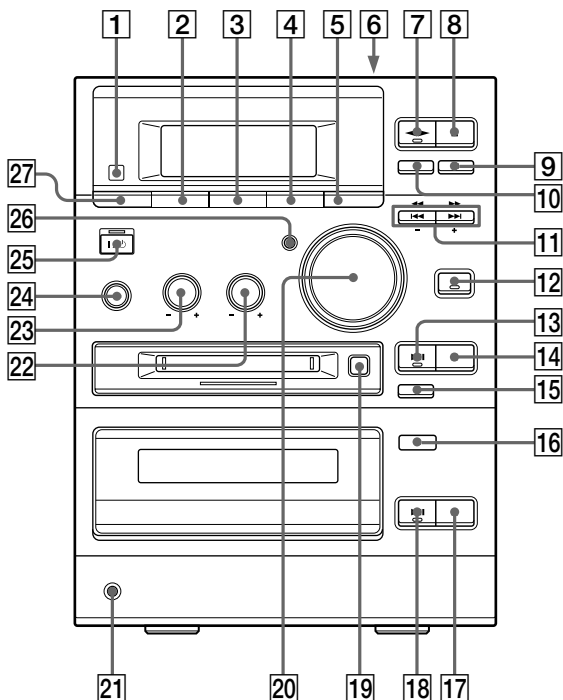

BASS **23** (40)
 CD EJECT **▲ 16** (8, 9, 16, 50)
 CD **■ 17** (9, 10, 17, 38)
 CD **▶▶ 18** (9, 10)
 DSG **26** (40)
 ENTER/START **5** (17, 18, 38, 39)
 Fjernbetjeningssensor **1**
 FUNCTION **24** (9, 10, 13, 14, 19, 22, 23, 37, 39, 43)
 MD EJECT **▲ 19** (13, 24)
 MD REC **● 15** (19, 22, 23)
 MD **▶▶ 13** (13 - 15, 19)
 MD **■ 14** (13, 15, 17 - 20, 38, 39)

PHONES-jackstik **21**
 PLAY MODE DIRECTION **27**
 (9, 10, 13 - 15, 24, 37 - 39)
 PUSH **▲ 6** (37)
 REC MODE **3** (20, 50)
 REPEAT **2** (9, 13, 34)
 STEREO/MONO **2** (35)
 SYNCHRO REC **4** (17, 18, 38)
 TAPE REC **● 10** (39)
 TAPE **◀◀ 7** (37 - 39)
 TAPE **■ 8** (18, 37 - 39)
 TAPE **|| 9** (37, 39)

TREBLE **22** (40)
 TUNER BAND **12** (34, 35, 50)
 TUNING MODE **27** (34, 35)
 TUNING +/- **11** (34, 35)
 VOLUME **20** (41)

BESKRIVELSE AF KNAPPERNE

◀◀ ▶▶ 11 (9, 10, 13 - 15)
◀▶ ▶▶ 11 (9, 13, 37)
I/O (tænd/sluk) 25 (7, 16, 24, 35, 41, 43, 50)

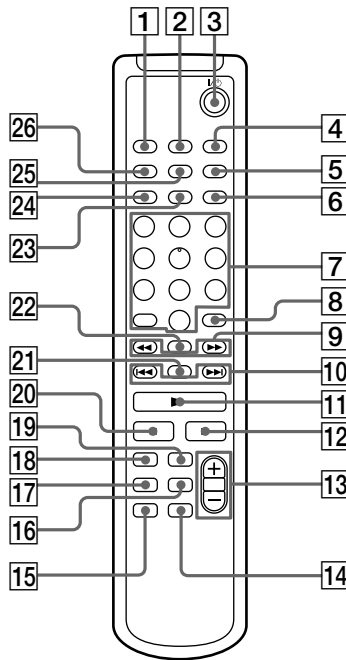

BASS/TRE **5** (40)
 CD **17** (9 – 11)
 CLEAR **8** (10, 14, 15, 25, 36)
 CLOCK/TIMER SELECT **2**
 (42, 43)
 CLOCK/TIMER SET **4** (7, 41,
 42)
 CURSOR ←/→ **9** (7, 12, 25)
 DISPLAY **21** (8, 10, 11, 15, 19,
 36)
 DSG **14** (40)
 ENTER/YES **6** (7, 10, 12, 14,
 20 – 23, 25 – 34, 36, 41 – 43)
 FUNCTION **15** (9, 10, 13, 14, 19,
 22, 23, 37, 39, 43)

MD **18** (13, 14, 25, 27 – 30, 32)
 MENU/NO **24** (12, 21 – 24, 26 –
 34)
 NAME EDIT/SELECT **23** (11,
 12, 24, 25, 36)
 PLAY MODE **26** (9, 10, 13 – 15,
 24, 32)
 REPEAT **25** (9, 13)
 SCROLL **22** (12, 15, 26)
 SLEEP **1** (40)
 Talknapper **7** (9, 10, 12, 14, 15,
 25, 35)
 TAPE **16**
 TUNER BAND **19** (34, 35)
 VOLUME +/- **13** (41)

BESKRIVELSE AF KNAPPERNE

- (tænd/sluk) **3** (7, 16, 24, 35,
41, 43)
- 9** (28, 30)
- 10** (7, 11, 12, 21 – 23,
25 – 34, 40 – 42)
- 11** (9, 10, 13, 15, 23)
- 12** (23)
- 20** (9, 13, 28)

Tilslutning af systemet

Følg punkt **1** til og med **4** i nedenstående procedure for at tilslutte systemet ved hjælp af de medfølgende ledninger og det medfølgende tilbehør.

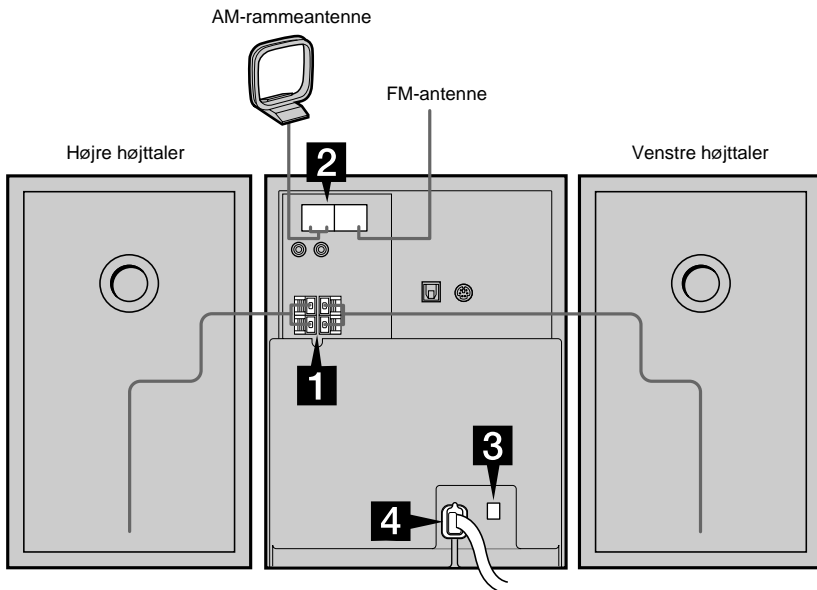

1 Tilslut højttalerne.

Sæt den højre og venstre højttalerledning i SPEAKER-klemterminalerne som vist herunder.

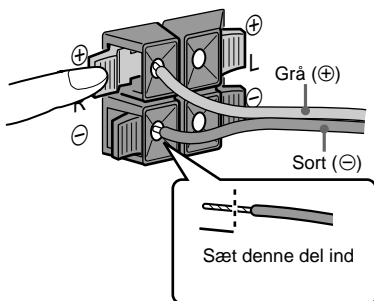

2 Tilslut FM- og AM-antennerne.

Gør AM-rammeantennen klar, inden du tilslutter den.

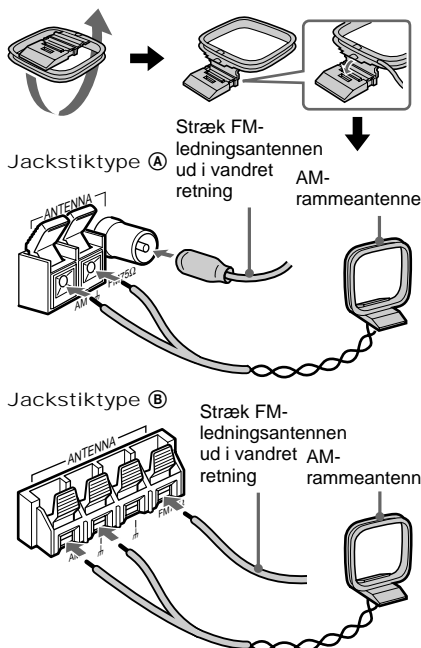

- 3** På modeller med spændingsvælger skal VOLTAGE SELECTOR sættes i stillingen for den lokale spænding.

110V~120V



220V~240V
VOLTAGE
SELECTOR

- 4** Sæt netledningen i en stikkontakt i væggen.

Fjern den medfølgende stikadapter (kun for modeller med adaptor), hvis stikket ikke passer til stikkontakten i væggen.

Tryk på I/⏻ for at tænde for systemet.

Isætning af to størrelse AA (R6) batterier i fjernbetjeningen

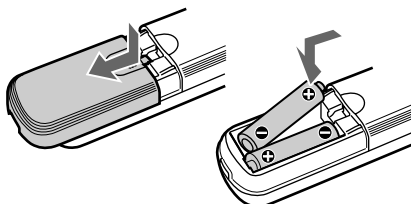

Tip

Skift begge batterier ud med nye, hvis fjernbetjeningen ikke mere er istand til at styre systemet.

Bemærk

Tag batterierne ud for at forhindre risiko for beskadigelse forårsaget af batteriudsivning og korrosion, hvis du ikke agter at bruge fjernbetjeningen i længere tid.

Indstilling af uret

- 1 Tænd for systemet.
- 2 Tryk på **CLOCK/TIMER SET** på fjernbetjeningen.
Gå til punkt 5, hvis du indstiller uret for første gang.
- 3 Tryk gentagne gange på **I◀◀** eller **▶▶I** på fjernbetjeningen, indtil **“CLOCK SET”** vises på displayet.
- 4 Tryk på **ENTER/YES** på fjernbetjeningen.
Timeangivelsen begynder at blinke.
- 5 Tryk gentagne gange på **I◀◀** eller **▶▶I** på fjernbetjeningen for at indstille timeangivelsen.
- 6 Tryk på **ENTER/YES** eller **CURSOR→** på fjernbetjeningen.
Minutangivelsen begynder at blinke.
- 7 Tryk gentagne gange på **I◀◀** eller **▶▶I** på fjernbetjeningen for at indstille minutangivelsen.
- 8 Tryk på **ENTER/YES** på fjernbetjeningen.
Uret begynder at gå.

Forny et indstilling af systemets ur
Begynd forfra fra punkt 1.

Strømbesparelse i standby-indstilling

Selv når systemet er slukket, forbruger enheden som sådan strøm til at drive uret og for at være klar til at reagere på kommandoer fra fjernbetjeningen. Strømbesparelsesindstillingen er blevet introduceret for at reducere den mængde strøm, der forbruges under standbyindstilling.

I denne indstilling vises uret ikke.

For at skifte til strømbesparelsesindstillingen trykker man gentagne gange på DISPLAY på fjernbetjeningen, mens systemet er slukket, indtil demonstrationsindstillingen og uret forsvinder fra displayet.

Sådan ændres displayet

Tryk gentagne gange på DISPLAY på fjernbetjeningen, mens systemet er slukket.

Displayet skifter som følger:

Demonstrationsindstilling → Urvisning →

Strømbesparelsesindstilling →

Demonstrationsindstilling → ...

Tip

Timeren bliver ved med at virke under strømbesparelsesindstilling.

Sådan annulleres strømbesparelsesindstilling

Tryk gentagne gange på DISPLAY på fjernbetjeningen, mens systemet er slukket, indtil demonstrationsindstillingen eller uret vises på displayet.

Isætning af CD-pladen

1 Tryk på CD EJECT ▲.

Pladeskuffen kommer ud.

2 Læg en CD-plade i pladeskuffen.

Læg CD-pladen i pladeskuffen med mærkatsiden opad. Hvis du spiller en single-CD (8 cm CD), skal den lægges på pladeskuffens indvendige cirkel.



3 Tryk igen på CD EJECT ▲ for at lukke pladeskuffen.

Bemærk

- CD'en kan ikke ses gennem frontvinduet, når en CD-single (8 cm CD) er isat.
- Tegnene trykt på CD'en ses vendt på hovedet, når de betragtes gennem frontvinduet.
- Hvis man trykker på CD EJECT ▲ for at åbne eller lukke pladeskuffen, mens der lyttes til en anden lydkilde, lyser CD-ikonet selv når der ikke er nogen CD i pladeskuffen. For at slukke CD-ikonet trykker man gentagne gange på FUNCTION for at skifte funktionen til CD.

Tip

Et CD-itu kan stilles opret i rillen på toppen af systemet.

CD-afspilning

— Almindelig afspilning/Afspilning i tilfældig rækkefølge/Gentaget afspilning

Med dette system er det muligt at afspille CD-plader i forskellige afspilningsmåder.

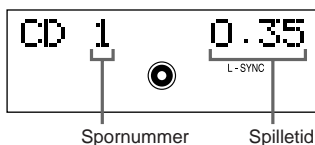

1 Tryk gentagne gange på FUNCTION, indtil "CD" vises på displayet.

Funktionen kan ændres til CD ved indtrykning af CD-knappen på fjernbetjeningen.

Indikatoren omkring CD ►► og CD ■ knapperne begynder at lyse.

2 Tryk gentagne gange på PLAY MODE DIRECTION (eller PLAY MODE på fjernbetjeningen), under stopindstilling indtil den ønskede afspilningsmåde er kommet frem på displayet.

Vælg	For at afspille
Ingen visning	Sporene på CD'en i den oprindelige rækkefølge.
SHUFFLE	Sporene på CD'en i tilfældig rækkefølge.
PGM	Sporene på CD'en i en hvilken som helst ønsket rækkefølge (se "Programmering af CD-sporene" på side 10).

3 Tryk på CD ►► (eller på ► på fjernbetjeningen).

Anden anvendelse

For at	Gør følgende
Stoppe afspilningen	Tryk på CD ■.
Stoppe afspilningen midlertidigt	Tryk på CD ►► (eller på ►► på fjernbetjeningen). Tryk igen for at fortsætte afspilningen.
Vælg et bestemt spor	Tryk gentagne gange på ◀◀ eller ▶▶ under afspilning eller pause, indtil det ønskede spor er fundet.
Finde en bestemt passage på et spor	Hold ◀◀ eller ▶▶ inde under afspilning, indtil det ønskede punkt er fundet.
Gentage afspilning (Repeat Play)	Tryk gentagne gange på REPEAT under afspilning, indtil "REPEAT" eller "REPEAT 1" er kommet frem på displayet. REPEAT: For alle spor på CD'en op til 5 gange. REPEAT 1: For kun det spor, der spilles. For at annullere den gentagne afspilning, skal du trykke gentagne gange på REPEAT, indtil "REPEAT" eller "REPEAT 1" forsvinder fra displayet.
Tag CD'en ud	Tryk på CD EJECT ▲.

Tip

Man kan starte afspilning fra et ønsket spor under normal afspilning eller programafspilning. Tryk gentagne gange på ◀◀ eller ▶▶, indtil det ønskede spor vises efter punkt 3. Eller tryk på talknapperne på fjernbetjeningen. Afspilningen starter automatisk.

For at indtaste spornumre over 10 (kun på fjernbetjeningen)

1 Tryk på > 10.

2 Indtast de tilsvarende cifre.

For at indtaste 0 trykker man i stedet for på 10/0.

Eksempel:

For at indtaste spornummer 30 trykkes >10, derefter 3 og 10/0.

Programmering af CD-sporene

— Programafspilning

Det er muligt at lave et program med op til 25 spor på en CD-plade i en hvilken som helst ønsket rækkefølge.

1 Tryk gentagne gange på **FUNCTION**, indtil **“CD”** vises på displayet.

Funktionen kan skiftes til CD ved at man trykker på CD-knappen på fjernbetjeningen.

2 Tryk gentagne gange på **PLAY MODE DIRECTION** (eller **PLAY MODE** på fjernbetjeningen), under stopindstilling indtil **“PGM”** vises på displayet.

3 Tryk gentagne gange på **◀◀** eller **▶▶**, indtil det ønskede spornummer er kommet frem på displayet.

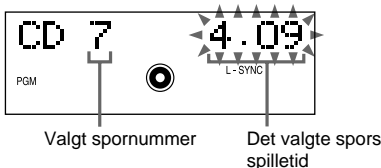

4 Tryk på **ENTER/YES** på fjernbetjeningen.

Sporet er nu indprogrammeret.

“Step” vises, efterfulgt af sporets nummer i den programmerede rækkefølge. Derefter vises nummeret på det sidst indprogrammerede spor, efterfulgt af programmets samlede spilletid. Hvis man laver en fejl, kan man slette det sidst indprogrammerede spor fra programmet ved at trykke på **CLEAR** på fjernbetjeningen.

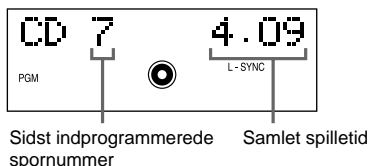

5 Gentag punkt 3 og 4, hvis du vil programmere flere spor.

6 Tryk på **CD ▶▶** (eller **▶▶** på fjernbetjeningen).

For at	Gør følgende
Tjekke programrækkefølgen	Tryk gentagne gange på ◀◀ eller ▶▶ under programafspilning.
Tjekke det samlede antal indprogrammerede spor	Tryk på DISPLAY på fjernbetjeningen under stopindstilling. Det samlede antal af indprogrammerede trin vises, efterfulgt af det sidst indprogrammerede spornummer og programmets samlede spilletid.
Annullere programafspilning	Tryk på CD ■ , og tryk derefter gentagne gange på PLAY MODE DIRECTION (eller PLAY MODE på fjernbetjeningen), indtil “PGM” og “SHUFFLE” forsvinder fra displayet.
Tilføje et spor til slutningen af programmet	Udfør punkt 3 og 4 med programafspilning standset.
Slette det sidst indprogrammerede spor	Tryk på CLEAR på fjernbetjeningen under stopindstilling. Hver gang man trykker på knappen, slettes det sidst indprogrammerede spor.
Vælge det ønskede spor ved hjælp af talknapperne på fjernbetjeningen	Tryk på talknapperne i stedet for at udføre punkt 3 til 5. For anvendelse af talknapperne, se side 9.

Tips

- Det program, du har lavet, vil blive bevaret, efter at programafspilningen er færdig. Hvis du vil afspille programmet igen, skal du skifte funktion til CD og derefter trykke på **CD ▶▶** (eller på **▶▶** opå fjernbetjeningen).
- **“--:--”** vises, hvis den totale CD programtid overstiger 100 minutter, eller hvis du vælger et CD-spor, hvis nummer er 21 eller derover.

Anvendelse af CD-displayet

Tryk gentagne gange på DISPLAY på fjernbetjeningen.

Når en CD TEXT-plade sættes i, kan den optagne information på pladen kontrolleres, som for eksempel titler.

Displayets visning skifter som vist herunder:

Under almindelig afspilning

Det aktuelle spornummer og den forløbne spilletid på sporet → Det aktuelle spornummer og den resterende spilletid på sporet →

Resterende spilletid på den aktuelle CD-plade → Titlen på det aktuelle spor* → Urvisning → BASS (bas) niveau → TREBLE (diskant) niveau → Det aktuelle spornummer og den forløbne spilletid på sporet → ...

Mens CD-pladen er stoppet

Samlet antal spor og samlet spilletid → CD-discitetel* → Urvisning → BASS (bas) niveau → TREBLE (diskant) niveau → Samlet antal spor og samlet spilletid → ...

* Hvis en CD uden titel sættes i, vises der ikke noget. Når CD'en indeholder 21 eller flere spor, vises CD TEXT ikke fra spor 21 og derefter.

Navngivning af en CD

— Disk-memo

Man kan navngive op til 50 CD'er med titler bestående af op til 20 symboler og tegn. Når man sætter en navngivet CD i, fremkommer titlen på displayet.

Bemærk

- Man kan ikke navngive en CD, for hvilken "TEXT" vises på displayet.
- Når CD'er navngives for første gang, skal man huske først at slette alle disk-titler ved at udføre proceduren "Sletning af en disc-titel" på side 12.

1 Tryk på CD på fjernbetjeningen for at skifte funktionen til CD.

Hvis "SHUFFLE" eller "PGM" vises på displayet, trykker man gentagne gange på PLAY MODE DIRECTION (eller PLAY MODE på fjernbetjeningen), indtil begge forsvinder.

2 Tryk på NAME EDIT/SELECT på fjernbetjeningen.

Markøren begynder at blinke.

3 Tryk gentagne gange på NAME EDIT/SELECT på fjernbetjeningen for at vælge den ønskede type tegn.

Displayet skifter som følger:

Selected AB* (Store bogstaver) → Selected ab* (Små bogstaver) → Selected 12 (Tal) → Selected AB* (Store bogstaver) → ...

* Tryk gentagne gange på nummer 1 for at vise følgende symboler.

' - / . () : ! ?

Mens de ovenstående symboler vises, kan man endvidere trykke gentagne gange på ◀◀ eller ▶▶ på fjernbetjeningen for at vise de følgende symboler.

& + < > _ = " ; # \$ % @ * ` `

fortsættes

Navngivning af en CD (fortsat)

4 Indtast et tegn.

Hvis man har valgt store eller små bogstaver

- 1 Tryk gentagne gange på den tilsvarende bogstavknap, indtil tegnet, der skal indtastes, blinker.

Eller tryk én gang på knappen og tryk gentagne gange på ◀◀ eller ▶▶ på fjernbetjeningen.

- 2 Tryk på CURSOR → på fjernbetjeningen.

Det blinkende tegn bliver indtastet, og markøren flytter til højre.

Hvis man har valgt tal

Tryk på den tilsvarende talknap.

Tallet bliver indtastet, og markøren flytter til højre.

Indtastning af et blankt mellemrum

- 1 Tryk på NAME EDIT/SELECT på fjernbetjeningen for at vælge store eller små bogstaver.

- 2 Tryk på 10/0 på fjernbetjeningen.

Er blankt mellemrum bliver indtastet, og markøren flytter til højre.

5 Gentag punkt 3 og 4 for at indtaste resten af navnet.

Ændring af et tegn

Tryk gentagne gange på ←CURSOR eller CURSOR→ på fjernbetjeningen, indtil tegnet, der skal ændres, blinker. Tryk på CLEAR på fjernbetjeningen for at slette tegnet, og gentag dernæst punkt 3 og 4.

6 Tryk på ENTER/YES på fjernbetjeningen for at færdiggøre navngivningsproceduren.

Sådan afbrydes navngivningen

Tryk på MENU/NO på fjernbetjeningen.

Kontrol af disk-titler

- 1 Tryk på MENU/NO på fjernbetjeningen under stopindstilling.

- 2 Tryk gentagne gange på ◀◀ eller ▶▶ på fjernbetjeningen, indtil "Name Check ?" vises, og tryk dernæst på ENTER/YES på fjernbetjeningen.

- 3 Tryk gentagne gange på ◀◀ eller ▶▶ på fjernbetjeningen for at vælge disktitler lagret i systemets hukommelse mellem 01 og 50.

Kontrol af den aktuelle disktitle

Tryk på SCROLL under stopindstilling.

Sletning af en disktitle

- 1 Tryk på MENU/NO på fjernbetjeningen under stopindstilling.

- 2 Tryk gentagne gange på ◀◀ eller ▶▶ på fjernbetjeningen, indtil "Name Erase ?" vises, og tryk dernæst på ENTER/YES på fjernbetjeningen.

- 3 Tryk gentagne gange på ◀◀ eller ▶▶ på fjernbetjeningen for at vælge den disktitle, der ønskes slettet.

- 4 Tryk igen på ENTER/YES på fjernbetjeningen.

"Complete !" vises.

For at slette alle disktitle trykker man gentagne gange på ◀◀ eller ▶▶ på fjernbetjeningen, indtil "All Erase ?" vises i punkt 2, hvorefter man trykker to gange på ENTER/YES på fjernbetjeningen.

Annullering af sletning

Tryk på MENU/NO på fjernbetjeningen under punkt 1 og 2.

Bemærk

Disc-titlerne gemmes i systemets hukommelse i cirka en dag, selv når man afbryder netledningen, eller der indtræffer en strømafbrydelse.

Indsætning af en MD

Indsæt en MD.

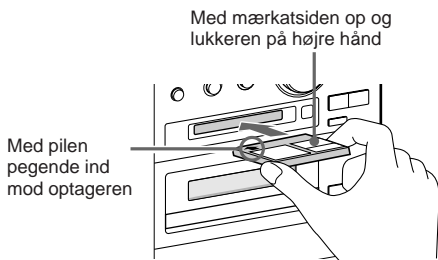

Afspilning af en MD

— **Normal afspilning/Afspilning i tilfældig rækkefølge/Gentaget afspilning**

På dette system kan MD'en afspilles på forskellig måde.

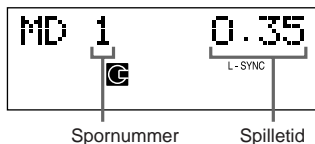

1 Tryk gentagne gange på FUNCTION, indtil "MD" vises på displayet.

Man kan skifte funktionen til MD ved at trykke på MD-knappen på fjernbetjeningen. Indikatoren omkring MD ►► og MD ■ knappen lyser op.

2 Tryk gentagne gange på PLAY MODE DIRECTION (eller PLAY MODE på fjernbetjeningen), under stopindstilling indtil den ønskede afspilningsmåde angives på displayet.

Vælg	For at spille
Ingen visning	MD'en i original rækkefølge.
SHUFFLE	Sporene på MD'en i tilfældig rækkefølge
PGM	Sporene på MD'en i enhver ønsket rækkefølge (se "Programmering af MD-spor" på side 14).

3 Tryk på MD ►► (eller ►► på fjernbetjeningen).

Andre betjeninger

For at	Gør følgende
Stoppe afspilning	Tryk på MD ■.
Holde pause	Tryk på MD ►► (eller ►► på fjernbetjeningen). Tryk igen for at genoptage afspilning.
Vælge et spor	Tryk gentagne gange på ◀◀ eller ▶▶ under afspilning eller pause, indtil du finder det ønskede spor.
Finde en passage i et spor	Hold ◀◀ eller ▶▶ inde under afspilning, indtil den ønskede passage er fundet.
Spille gentagne gange (gentaget afspilning)	Tryk gentagne gange på REPEAT under afspilning, indtil "REPEAT" eller "REPEAT 1" vises på displayet. REPEAT: For alle spor på MD'en op til 5 gange. REPEAT 1: For kun det spor, der spilles. For at afbryde gentaget afspilning trykker man gentagne gange på REPEAT, indtil "REPEAT" og "REPEAT 1" forsvinder fra displayet.
Udtage MD'en	Tryk på MD EJECT ▲.

fortsættes

Afspilning af en MD (forsat)

Før indsætning af en MD

Når systemet er tændt, skal man kontrollere, at MD-ikonet ikke vises på displayet. Hvis det ses, betyder det, at der allerede er indsat en MD. Tryk på MD EJECT ▲ for at tage MD'en ud.

Tip

Man kan starte afspilning fra et ønsket spor under normal afspilning eller programafspilning.

Tryk gentagne gange på ◀◀ eller ▶▶, indtil det ønskede spor vises efter punkt 3.

Eller tryk på talknapperne på fjernbetjeningen. Afspilning starter automatisk.

For at indtaste spornumre over 10 (kun på fjernbetjeningen)

1 Tryk på >10 (Tryk to gange for at indtaste 100 eller derover).

2 Indtast de tilsvarende cifre.

For at indtast 0 trykker man i stedet på 10/0.

Eksempler:

- For at indtaste spornummer 30 trykkes >10, derefter 3 og 10/0.
- For at indtaste spornummer 108 trykkes to gange på >10, derefter 1, 10/0 og 8.

Programmering af MD-spor

— Programafspilning

Det er muligt at lave et program med op til 25 spor på en MD i en hvilken som helst ønsket rækkefølge.

1 Tryk gentagne gange på FUNCTION, indtil "MD" vises på displayet.

Funktionen kan skiftes til MD ved at man trykker på MD-knappen på fjernbetjeningen.

2 Tryk gentagne gange på PLAY MODE DIRECTION (eller PLAY MODE på fjernbetjeningen), under stopindstilling indtil "PGM" vises på displayet.

3 Tryk gentagne gange på ◀◀ eller ▶▶, indtil det ønskede spornummer kommer frem på displayet.

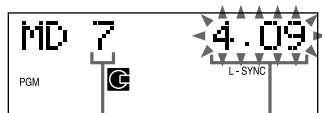

Valgte spornummer

Det valgte spors spilletid

4 Tryk på ENTER/YES på fjernbetjeningen.

Sporet er nu indprogrammeret.

"Step" vises, efterfulgt af sporets nummer i den programmerede rækkefølge. Derefter vises nummeret på det sidste indprogrammerede spor, efterfulgt af programmets samlede spilletid. Hvis man laver en fejl kan man slette det sidste indprogrammerede spor fra programmet ved at trykke på CLEAR på fjernbetjeningen.

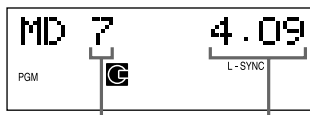

Sidst indprogrammerede spornummer

Samlet spilletid

5 Gentag punkt 3 og 4 for at indprogrammere flere spor.

6 Tryk på MD ►II (eller ► på fjernbetjeningen).

For at	Gør følgende
Tjekke programrækkefølgen	Tryk gentagne gange på ◀◀ eller ▶▶ under programafspilning.
Tjekke det samlede antal indprogrammerede spor	Tryk på DISPLAY på fjernbetjeningen under stopindstilling. Det sidst indprogrammerede spornummer vises, efterfulgt af det samlede antal af indprogrammerede trin.
Annullere programafspilning	Tryk på MD ■, og tryk derefter gentagne gange på PLAY MODE DIRECTION (eller PLAY MODE på fjernbetjeningen), indtil "PGM" og "SHUFFLE" forsvinder fra displayet.
Tilføje et spor til slutningen af programmet	Udfør punkt 3 og 4 med programafspilning standset.
Slette det sidst indprogrammerede spor	Tryk på CLEAR på fjernbetjeningen under stopindstilling. Hver gang man trykker på knappen, slettes det sidst indprogrammerede spor.
Vælg det ønskede spor ved hjælp af talknapperne på fjernbetjeningen	Tryk på talknapperne i stedet for at udføre punkt 3 til 5. For anvendelse af talknapperne, se side 14.

Tips

- Det fremstillede program forbliver i hukommelse efter at programafspilning er færdig. For at spille det samme program igen skifter man funktionen til MD, og trykker på MD ►II (eller ► på fjernbetjeningen).
- "----,--" vises, når den samlede MD-programtid overstiger 1000 minutter.

Anvendelse af MD-displayet

Tryk gentagne gange på DISPLAY på fjernbetjeningen.

Displayvisningen skifter som følger:

Under almindelig afspilning

Aktuelle spornummer og den forløbne spilletid på sporet → Det aktuelle spornummer og den tilbageværende spilletid på sporet → Tilbageværende spilletid på hele MD'en → MD sportitel*¹ → Urvisning → BASS (bas) niveau → TREBLE (diskant) niveau → Aktuelle spornummer og den forløbne spilletid på sporet → ...

Mens MD'en er stoppet

Samlet antal spor og samlet spilletid*² → Tilbageværende optagbar tid (kun ved optagbare MD'er) → MD diskittel*¹ → Urvisning → BASS (bas) niveau → TREBLE (diskant) niveau → Samlet antal spor og samlet spilletid*² → ...

*¹ Der vises ikke noget, når der ikke er tildelt nogen disk- eller sportitel.

*² "----,--" vises, når den samlede MD programtid overstiger 1000 minutter.

Tip

Man kan tjekke en sportitel på ethvert tidspunkt under afspilning. Hvis man trykker på SCROLL på fjernbetjeningen, ses sportitlen som rulletekst på displayet.

Tryk på SCROLL på fjernbetjeningen på ethvert tidspunkt under visningen af rulleteksten for at stoppe rulningen. Tryk igen på SCROLL på fjernbetjeningen for at starte rulningen igen.

Før optagelse påbegyndes

Med MD'er (Mini Disc) kan man lave digitale optagelser og afspille musik med høj lyd kvalitet. En anden finesse ved MD'er er spormarkering. Spormarkeringsfinessen gør det muligt hurtigt at finde et bestemt punkt eller nemt redigere de optagne spor. Men optagemetoden, og den måde sporumrene optages på, varierer alt efter, hvilken kilde, man optager.

Når den kilde, man optager fra, er:

- Dette systems CD-afspiller
 - MD-optageren udfører digital indspilning.*¹
 - Sporumrene afsættes automatisk som på den originale CD.
 - Andre digitale komponenter tilsluttet til DIGITAL OPTICAL IN jackstikket
 - MD-optageren udfører digital optagelse.*¹
 - Sporumre markeres forskelligt, afhængigt af den kilde, der optages.
 - Dette systems tuner og andre komponenter tilsluttet til ANALOG IN jackstikket (eksempelvis en videobåndoptager)
 - MD-optageren udfører analog optagelse.*²
 - Et sporummer markeres ved begyndelsen af en optagelse, men når man slår niveausynkroniseringsoptagefunktionen til (se side 21), markeres sporumre automatisk synkront med niveauet på indgangssignalet.
- *¹ Se side 46 for nærmere oplysninger om begrænsninger ved digital optagelse.
 *² Selv om en digital komponent tilsluttes til ANALOG IN-jackstikket, udfører MD-optageren analog optagelse.

Når man anvender en delvist optaget MD

Optagelse starter efter de optagne spor.

Bemærkning om MD-sporumre

På en MD optages sporumrene (sporsekvens), sporstart og slutpunktsinformationer, osv. i TOC*³ området og uafhængigt af lydinformationerne. Man kan hurtigt redigere optagne spor ved at ændre TOC informationen.

*³ Table of Contents (Indholdsfortegnelse)

Efter optagelse

Tryk på MD EJECT ▲ for at tage MD'en ud, eller tryk på I/⏻ (tænd/sluk) for at slukke systemet.

“TOC” eller “STANDBY” tændes eller begynder at blinke. TOC opdateres og optagelsen er afsluttet.

Før netledningen trækkes ud MD-optagelse er afsluttet, når MD Table of Contents (TOC) indholdsfortegnelsen er blevet opdateret. TOC opdateres, når MD'en tages ud, eller når man trykker på I/⏻ for at slukke systemet. Træk ikke netledningen ud, før TOC er blevet opdateret (mens “TOC” eller “STANDBY” lyser), eller mens TOC er ved at blive opdateret (mens “TOC” eller “STANDBY” blinker), for at sikre, at redigeringen bliver afsluttet korrekt.

Beskyttelse af en optaget MD

For at beskytte en optaget MD, skyder man tappen på siden af MD'en til side for at åbne hullet. Med tappen i denne position kan der ikke optages på MD'en. For at optage på MD'en skydes tappen tilbage for at lukke hullet.

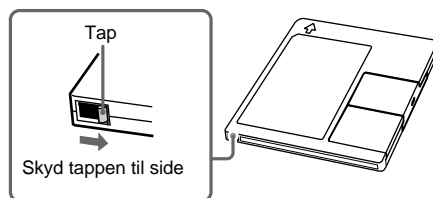

Optagelse af en CD på en MD

— CD-MD synkroniseret optagelse

- 1 **Indsæt en optagbar MD.**
- 2 **Læg en CD i pladeskuffen.**
- 3 **Tryk gentagne gange på SYNCHRO REC, indtil "CD-MD SYNC" vises på displayet.**
- 4 **Tryk på ENTER/START.**
"Press START" blinker på displayet.
MD-optageren står standby til optagelse, og CD-afspilleren er pausestoppet.
- 5 **Kontrollér at "Press START" blinker på displayet. Tryk derefter på ENTER/START.**
Optagelse starter.

Stop af optagelse

Tryk på CD ■ eller MD ■.

Tips

- Ved at anvende CD-programafspilningsfunktionen kan man nøjes med kun at optage sine favorit CD-spør. Efter punkt 2 følger man samme fremgangsmåde som fra punkt 1 til 5 i CD-programafspilning (se side 10). Gå derefter til punkt 3.
- Afhængigt af CD'en kan CD TEXT information også blive indspillet (undtagen når man optager på en MD og et bånd på samme tid). Se side 24, hvis "TEXT" blinker under optagelse.

Bemærk

Hvis MD'en bliver fyldt op under optagelse, stopper CD-afspilleren og MD-optageren automatisk.

Optagelse af en CD på en MD på hurtig hastighed

— CD-MD synkroniseret optagelse på hurtig hastighed

Man kan lave en digital optagelse af en CD på en MD med dobbelt så hurtig hastighed som ved normal CD-MD synkroniseret optagelse.

I punkt 3 i "Optagelse af en CD på en MD", trykker man gentagne gange på SYNCHRO REC, indtil "HISPEED SYNC" vises på displayet.

I punkt 4 kommer "x2" frem på displayet.

Man kan ikke lytte medhør på den afspillede lyd under optagelsen.

Hvis "Retry" blinker på displayet, efter man har trykket på ENTER/START i punkt 5

Der er sket en aflæsningsfejl, og MD-optageren forsøger at læse dataene igen.

- Hvis den nye aflæsning lykkes, fortsætter MD-optageren CD-MD synkroniseret optagelse på hurtig hastighed.
- Hvis den isatte CD eller systemet er i dårlig tilstand, og ny aflæsning mislykkes, annullerer systemet CD-MD synkroniseret optagelse på hurtig hastighed. I dette tilfælde blinker "x1" på displayet, og MD-optageren starter automatisk optagelse som normal CD-MD synkroniseret optagelse. Bemærk, at det ikke er muligt at lave medhør på det optagne signal, når dette sker.

fortsættes

Optagelse af en CD på en MD (fortsat)

Bemærk

- Man kan ikke pausestoppe optagelse under CD-MD synkroniseret optagelse på hurtig hastighed.
- Hvis afspilningsmåden er indstillet til gentaget afspilning eller afspilning i tilfældig rækkefølge, skifter indstillingen automatisk til normal afspilning i punkt 3 i "Optagelse af en CD på en MD".
- Følgende finesser er enten uvirksomme eller kan ikke anvendes under CD-MD synkroniseret optagelse på hurtig hastighed:
 - Auto Cut funktionen.
 - Medhør på det optagne signal.

Optagelse af en CD på en MD og på et bånd på samme tid

Isæt den CD, der ønskes optaget. Sæt derefter et bånd og en optagbar MD i. Tryk gentagne gange på SYNCHRO REC, indtil "DUAL SYNC" vises, og udfør derefter punkt 4 til og med 6 i "Optagelse af en CD på et bånd" (se side 38).

Optagelse af et bånd på en MD

— TAPE-MD synkroniseret optagelse

Man kan lave en analog optagelse af et bånd på en MD.

Der kan anvendes Type I (normale) bånd.

- 1 **Isæt en optagbar MD.**
- 2 **Isæt et bånd.**
- 3 **Tryk gentagne gange på SYNCHRO REC, indtil "TAPE-MD SYNC" vises på displayet.**
- 4 **Tryk på ENTER/START.**

MD-optageren står standby til optagelse, og båndoptageren er afspilningspausestoppet.



Båndets afspilningsside

► angives for forsiden, og ◀ for bagsiden. For at spille den side, der ikke er angivet, trykker man på TAPE ■ og tager båndet ud for at vende båndets side, hvorefter man udfører punkt 3 og 4 igen.

- 5 **Kontrollér at "Press START" blinker på displayet. Tryk derefter på ENTER/START.**

Optagelse starter.

Stop af optagelse

Tryk på TAPE ■ eller MD ■.

Bemærk

Hvis MD'en bliver fyldt op under optagelse, stopper båndoptageren og MD-optageren automatisk.

Manuel optagelse på en MD

— Manuel optagelse

Med manuel optagelse kan man nøjes med kun at optage de dele af en CD, som man synes om, eller man kan starte optagelse fra midt på båndet. Man kan også optage en radioudsendelse.

- 1 **Indsæt en optagbar MD.**
- 2 **Tryk gentagne gange på FUNCTION for at vælge den ønskede kilde til optagelse.**
- 3 **Tryk på MD REC ●.**
MD-optageren står standby til optagelse.
- 4 **Tryk på MD ►|| og start afspilning af den kilde, der ønskes optaget.**

Stop af optagelse

Tryk på MD ■.

Tip

Den tilbageværende optagbare tid på MD'en kan kontrolleres under optagelse ved at man trykker gentagne gange på DISPLAY på fjernbetjeningen.

Start af optagelse med seks sekunders på forhånd lagrede audiodata

— Tidsmaskine-optagelse

Når man optager fra en FM- eller satellitudsending mistes de første få sekunder af materialet ofte på grund af den tid, det tager at forvise sig om indholdet og få trykket på optageknappen. For at forebygge tab af dette materiale lagrer funktionen til tidsmaskine-optagelse konstant de seneste lyddata i en bufferhukommelse. Dette muliggør, at man kan optage lyden fra seks sekunder før optagelsen startes, som illustreret herunder:

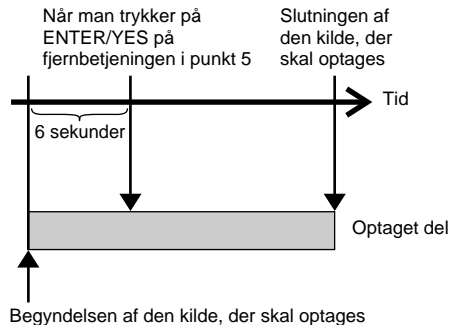

- 1 **Indsæt en optagbar MD.**
- 2 **Tryk gentagne gange på FUNCTION for at vælge den kilde, der ønskes optaget.**
- 3 **Tryk på MD REC ●.**
MD-optageren står standby til optagelse.
- 4 **Start afspilning af den kilde, der ønskes optaget.**

fortsættes

Start af optagelse med seks sekunders på forhånd lagrede audiodata (fortsat)

- 5 Tryk på ENTER/YES på fjernbetjeningen på det sted, hvor optagelse ønskes startet.**

Stop af tidsmaskine-optagelse

Tryk på MD ■.

Bemærk

MD-optageren begynder at lagre lyddata, når optageren går til standby for optagelse i punkt 3, og man starter afspilning af kilden. Hvis der er gået mindre end seks sekunder, når man trykker på ENTER/YES på fjernbetjeningen, starter tidsmaskine-optagelse med mindre end seks sekunders lyddata.

Tips om optagelse

— Optagelse i lang tid/Markering af sporumre/Smart mellemrum/ Justering af optageniveauet

Optagelse i lang tid

I tillæg til normal stereooptagelse, har dette system to indstillinger til optagelse i lang tid: LP2 og LP4. Når man optager i LP2 stereoinstillingen, kan man optage to gange den normale optagbare tid, og i LP4 stereoinstillingen kan man optage fire gange den normale optagbare tid. Derudover er den optagbare tid ved monooptagelse cirka den dobbelte af optagelse i stereo.

Ved LP4 stereoinstillingen (4× langtidsoptageindstilling) opnås en lang stereooptagetid ved anvendelse af et specielt kompressionssystem. Når man lægger vægt på lyd kvalitet, anbefales anvendelse af stereooptagelse eller LP2 stereooptagelse (2× langtidsoptageindstilling).

- 1 Tryk gentagne gange på REC MODE for at vælge optageindstillingen, før der startes optagelse (CD-MD synkroniseret optagelse osv.).**

Displayet skifter som følger:

STEREO REC → LP2 REC → LP4 REC
→ MONO REC (mono) → STEREO REC
→ ...

- 2 Start optagelse.**

Ændring af optageindstillingen

Den valgte optageindstilling bevares, selv efter at optagelse er afsluttet, så husk at kontrollere optageindstillingen, før der optages. For at ændre optageindstillingen trykker man gentagne gange på REC MODE for at skifte til den ønskede optageindstilling.

Bemærk

- MD'er optaget i MDLP (LP2 eller LP4) indstilling kan ikke afspilles på et system, der ikke understøtter MDLP indstilling. Desuden kan man ikke udføre S.F Edit redigering, etc. på MD'er, der er optaget i MDLP indstilling.
- Selv om man trykker på REC MODE under optagelse eller optagepause, kan man ikke ændre optageindstillingen.
- Selv om man trykker gentagne gange på REC MODE for at vælge MONO, bliver medhørssignalet under optagelse ikke i mono.

Tilføjelse af "LP:" ved begyndelsen af en sportitel under MDLP optagelse "LP:" vises, når man forsøger at afspille sporet på et system, der ikke understøtter MDLP indstilling. Dette er en bekvem funktion, der hurtigt viser, at sporet ikke kan afspilles. Fabriksindstillingen er "On".

- 1 Tryk gentagne gange på FUNCTION, indtil "MD" vises på displayet.
- 2 Tryk gentagne gange på MENU/NO på fjernbetjeningen, indtil "Setup Menu" vises.
- 3 Tryk på **◀◀** eller **▶▶** på fjernbetjeningen, indtil "LP Stamp On" (eller "LP Stamp Off") vises. Tryk dernæst på ENTER/YES på fjernbetjeningen.
- 4 Tryk på **◀◀** eller **▶▶** på fjernbetjeningen for at vælge indstillingen. Tryk dernæst på ENTER/YES på fjernbetjeningen.

For at	Vælg
Tilføj "LP"	LP Stamp On (fabriksindstilling)
Annullere tilføjelse af "LP"	LP Stamp Off

- 5 Tryk på MENU/NO på fjernbetjeningen.

Bemærk

- Det afsatte "LP:" er et mærke, der kommer frem for at angive, at sporet ikke kan afspilles, når man forsøger at spille sporet på et system, der ikke understøtter MDLP funktionen. Det vises ikke på systemer, der understøtter MDLP funktionen.
- Når "On" er valgt, indspilles "LP:" på samme måde som sportitlen, således at det antal tegn, der kan indtastes på en MD, bliver reduceret. Derudover kommer, at hvis man kopierer en sportitel med tilføjet "LP:", tilføjes "LP:" automatisk til den kopierede sportitel. Hvis man deler et "LP:" spor med Dele-funktionen, tilføjes "LP:" også til det efterfølgende spor.

Markering af sporumre

• Automatisk under optagelse

Sporumre markeres automatisk som på den original kilde under optagelse fra dette systems CD-afspiller. Anvend niveausynkroniseringsoptagefunktionen til automatisk at markere sporumre under optagelse fra dette systems tuner eller komponenter tilsluttet til ANALOG IN jackstikket.

• På et hvilket som helst tidspunkt under optagelse

Man kan markere sporumre under optagelse af enhver kilde (se side 22).

• Efter optagelse

Anvend defefunktionen (se side 29).

Automatisk markering af sporumre under optagelse

— Niveausynkroniseringsoptagefunktion

Fra fabrik er

niveausynkroniseringsoptagefunktionen indstillet til at være slået til, således at sporumre automatisk markeres. Hvis "L-SYNC" ikke vises under optagelse, slås niveausynkroniseringsoptagefunktionen til som følger. Sporumre markeres automatisk, når indgangssignalet fortsat forbliver under et bestemt niveau i mere end to sekunder og derefter overstiger dette niveau.

Bemærk

- Man kan ikke markere sporumre automatisk, hvis lydkilden, der optages, er skæmmet af støj (eksempelvis bånd eller radioudsendelser).
- Det er muligt, at der kun tildeles et enkelt sporummer, hvis det samme spor på den samme CD optages gentagne gange.

- 1 Tryk gentagne gange på FUNCTION, indtil "MD" vises på displayet.
- 2 Tryk gentagne gange på MENU/NO på fjernbetjeningen, indtil "Setup Menu" vises på displayet.
- 3 Tryk gentagne gange på **◀◀** eller **▶▶**, indtil "T.Mark Off" (eller "T.Mark LSync") vises, og tryk dernæst på ENTER/YES.

fortsættes

Tips om optagelse (fortsat)

- 4 Tryk gentagne gange på **I◀◀** eller **▶▶I** på fjernbetjeningen for at vælge indstillingen, og tryk dernæst på ENTER/YES.

For at	Vælg
Slå niveausynkroniseringsoptagefunktionen til	T.Mark Lsync (fabriksindstilling)
Slå niveausynkroniseringsoptagefunktionen fra	T.Mark Off

Når man slår niveausynkroniseringsoptagefunktionen til tændes "L-SYNC".

- 5 Tryk på MENU/NO på fjernbetjeningen. Forsæt med optagelsen ved at følge de procedurer, der er beskrevet på de forskellige sider om optagelse.

Ændring af triggerniveauet for niveausynkroniseringsoptagelse

Udfør følgende procedure for at ændre signalniveauet, der udløser niveausynkroniseringsoptagelse.

- 1 Tryk gentagne gange på FUNCTION for at skifte funktionen til MD.

- 2 Tryk gentagne gange på MENU/NO på fjernbetjeningen, indtil "Setup Menu" vises.

- 3 Tryk på **I◀◀** eller **▶▶I** for MD'en, indtil "LS(T)" vises. Tryk dernæst på ENTER/YES på fjernbetjeningen.

- 4 Tryk på **I◀◀** eller **▶▶I** for MD'en for at vælge niveauet, og tryk dernæst på ENTER/YES på fjernbetjeningen.

Man kan indstille niveauet til enhver værdi mellem -72 dB og 0 dB i trin på 2 dB.

- 5 Tryk på MENU/NO på fjernbetjeningen.

Markering af sporumre på bestemte steder under optagelse
— Spormarkering

Sporumre kan markeres på ethvert tidspunkt under manuel optagelse, uanset lydkildetypen.

Tryk på MD REC ● under manuel optagelse på det sted, hvor en spormarkering ønskes tilføjet.

Sporene, der følger efter det tilføjede, nummereres.

Indsætning af et 3 sekunders langt mellemrum mellem spor — Smart Space

Smart Space: Gør det muligt automatisk at lave blanke mellemrum på 3 sekunder mellem spor under optagelse. Hvis der laves en optagelse fra en anden kilde, er det sådan, at når Smart Space funktionen er slået til, og der ikke føres nogen lyd ind i 3 sekunder eller mere (men mindre end 30 sekunder) under optagelsen, erstatter MD-optageren denne stilhed med et blankt mellemrum på cirka 3 sekunder og fortsætter dernæst optagelsen.

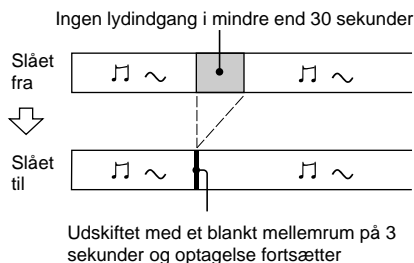

Auto Cut: Når Smart Space funktionen er slået til, og hvis der ingen lyd føres ind i 30 sekunder eller mere, udskifter MD-optageren denne stilhed med et blankt mellemrum på 3 sekunder, og går dernæst til optagepause.

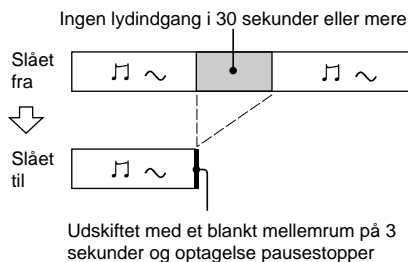

- 1 Tryk gentagne gange på **FUNCTION**, indtil “MD” vises på displayet.
- 2 Tryk gentagne gange på **MENU/NO** på fjernbetjeningen, indtil “Setup Menu” vises på displayet.
- 3 Tryk gentagne gange på **◀◀** eller **▶▶** på fjernbetjeningen, indtil “S.Space Off” (eller “S.Space On”) vises, og tryk dernæst på **ENTER/YES** på fjernbetjeningen.
- 4 Tryk gentagne gange på **◀◀** eller **▶▶** på fjernbetjeningen for at vælge indstillingen, og tryk dernæst på **ENTER/YES** på fjernbetjeningen.

For at	Vælg
Slå Smart Space funktionen til	S.Space On (fabriksindstilling)
Slå Smart Space funktionen fra	S.Space Off

- 5 Tryk på **MENU/NO** på fjernbetjeningen.

Forsæt med optagelsen ved at følge de procedurer, der er beskrevet på de forskellige sider om optagelse.

Tip

For at genstarte optagelse, når “Auto Cut” vises på displayet, trykker man på **▶** på fjernbetjeningen.

Justering af optageniveauet

Når man optager på en MD, kan man indstille optageniveauet til den ønskede styrke. Man kan ikke alene indstille optageniveauet, når der laves analoge optagelser, men også ved digitale optagelser fra en CD osv.

- 1 **Klargør den lydkilde, der ønskes optaget, og start gengivelse.**
- 2 **Kontrollér at MD-optageren er i standby til optagelse.**
Hvis ikke, trykker man **MD REC ●**.
- 3 Tryk gentagne gange på **MENU/NO** på fjernbetjeningen, indtil “Setup Menu” vises på displayet.

- 4 Tryk gentagne gange på **◀◀** eller **▶▶** på fjernbetjeningen, indtil “LevelAdjust?” vises, og tryk dernæst på **ENTER/YES** på fjernbetjeningen.

- 5 Tryk på **◀◀** eller **▶▶** på fjernbetjeningen for at indstille optageniveauet.
Sørg for at “OVER” ikke vises på displayet under de kraftigste passager.

- 6 Tryk på **ENTER/YES** på fjernbetjeningen.

- 7 Tryk på **MENU/NO** på fjernbetjeningen.

- 8 Tryk på **■** på fjernbetjeningen.

Forsæt med optagelsen ved at følge de procedurer, der er beskrevet på de forskellige sider om optagelse.

Tips

- Optageniveauet kan også justeres under optagelse.
- Når optageniveauet én gang er indstillet, bibeholdes denne indstilling, indtil man justere niveauet igen.

Før redigering påbegyndes

Før redigering

Man kan kun redigere en MD, når:

- MD'en er optagbar.
- MD-optageren er i indstilling til normal afspilning.

Kontrollér følgende, før der redigeres.

1 Kontrollér tappen på den MD, der skal redigeres.

Hvis MD'en er beskyttet mod optagelse, vises "C11" og "Protected" skiftevis, og MD'en kan ikke redigeres.

Skyd tappen hen over hullet for at lukke det.

2 Tryk gentagne gange på **PLAY MODE DIRECTION** (eller **PLAY MODE på fjernbetjeningen**), indtil både **"PGM"** og **"SHUFFLE"** forsvinder.

MD'en kan kun redigeres under indstilling til normal afspilning. MD'en kan ikke redigeres under indstilling til afspilning i tilfældig rækkefølge eller programafspilning.

annullering af den sidst foretagne redigering (side 31)

Brug fortrydelsesfunktionen til at annullere den sidste redigering og genetablere indholdet af MD'en til den tilstand, det var i før redigering.

Afbrydning af redigering

Tryk på MENU/NO på fjernbetjeningen.

Efter redigering

Tryk på MD EJECT ▲ for at tage MD'en ud, eller tryk på I/⏻ (tænd/sluk) for at slukke systemet.

"TOC" eller "STANDBY" tændes eller begynder at blinke. TOC opdateres, og redigering er afsluttet.

Før netledningen trækkes ud

MD-redigering er afsluttet, når MD Table of Contents (TOC) indholdsfortegnelsen er blevet opdateret. TOC opdateres, når MD'en tages ud, eller man trykker på I/⏻ for at slukke systemet. Træk ikke netledningen ud, før TOC er blevet opdateret (mens "TOC" eller "STANDBY" lyser), eller mens opdatering af TOC finder sted (mens "TOC" eller "STANDBY" blinker) for at sikre, at redigeringen bliver afsluttet korrekt.

Navngivning af en MD

— Navngivningsfunktion

Man kan fremstille og forsyne sine optagne MD'er eller spor med titler som følger.

Under optagelse

Hvis "TEXT" lyser eller blinker på displayet under optagelse, kan man overspille CD TEXT information til MD'en som følger:

- Automatisk under optagelse
Hvis man optager på en uoptaget eller komplet slettet (se side 27) MD, mens "TEXT" lyser, optages CD TEXT informationen automatisk.
- Manuelt under optagelse
Mens "TEXT" lyser, trykker man på NAME EDIT/SELECT på fjernbetjeningen, og trykker derefter på ENTER/YES på fjernbetjeningen for at optage titlen på det aktuelle spor.

Bemærk

- Afhængigt af CD'en kan det ske, at CD TEXT information ikke overspilles automatisk.
- CD disktitlen optages dog ikke, når man optager en CD på en MD og et bånd på samme tid.

Efter optagelse

Benyt navngivningsfunktionen beskrevet på side 24. Der kan indtastes samlet cirka 1700 tegn til brug for MD-diskettens titel og sportitlerne på en enkelt MD.

1 Tryk på MD på fjernbetjeningen for at skifte funktionen til MD.

For at navngive et spor trykkes gentagne gange på ◀◀ eller ▶▶ på fjernbetjeningen, indtil det ønskede spornummer vises.

2 Tryk på NAME EDIT/SELECT på fjernbetjeningen.

Markøren blinker.

3 Tryk på NAME EDIT/SELECT for at vælge den ønskede type tegn.

Hvert tryk skifter displayet som følger:

Selected AB* (Store bogstaver) → Selected ab (Små bogstaver) → Selected 12 (Tal) → Selected AB* (Store bogstaver) → ...

* Tryk gentagne gange på nummer 1 for at vise følgende symboler.

' - / , . () : ! ?

Mens de ovenstående symboler vises, kan man endvidere trykke gentagne gange på ◀◀ eller ▶▶ på fjernbetjeningen for at vise de følgende symboler.

& + < > _ = " ' ; # \$ % @ * `

4 Kontrollér at en markør blinker på displayet. Indtast derefter et tegn.

Hvis man har valgt store eller små bogstaver

1 Tryk gentagne gange på den tilsvarende bogstavknop, indtil tegnet, der skal indtastes, blinker.

Eller tryk en gang på knappen og tryk gentagne gange på ◀◀ eller ▶▶ på fjernbetjeningen.

2 Tryk på CURSOR→ på fjernbetjeningen.

Det blinkende tegn bliver indtastet, og markøren flytter til højre.

Hvis man har valgt tal

Tryk på den tilsvarende talknop.

Tallet bliver indtastet, og markøren flytter til højre.

Indtastning af et blankt mellemrum

1 Tryk på NAME EDIT/SELECT på fjernbetjeningen for at vælge store eller små bogstaver.

2 Tryk på 10/0 på fjernbetjeningen.

Et blankt mellemrum bliver indtastet, og markøren flytter til højre.

5 Gentag punkt 3 og 4 for at indtaste resten af navnet.

Ændring af et tegn

Tryk gentagne gange på ←CURSOR eller CURSOR→ på fjernbetjeningen, indtil tegnet, der skal ændres, blinker. Tryk på CLEAR på fjernbetjeningen for at slette tegnet, og gentag dernæst punkt 3 og 4.

6 Tryk på ENTER/YES på fjernbetjeningen for at færdiggøre navngivningsproceduren.

De navngivne titler vises i rækkefølge, hvorefter det oprindelige display vender tilbage.

Bemærk

Et spor kan navngives under afspilning. Afspilning gentages, indtil man er færdig med navngivningen.

fortsættes

Navngivning af en MD (fortsat)

Kopiering af en diskettetitel eller sportitel

Titlen på en navngivet MD-diskette eller et spor kan kopieres, og anvendes som titel til et andet spor eller som diskettetitel indenfor en diskette.

- 1 Tryk på MENU/NO på fjernbetjeningen under stopindstilling.
- 2 Tryk gentagne gange på **◀◀** eller **▶▶** på fjernbetjeningen, indtil "Name ?" vises, og tryk dernæst på ENTER/YES på fjernbetjeningen.
- 3 Tryk gentagne gange på **◀◀** eller **▶▶** på fjernbetjeningen, indtil "Nm Copy ?" vises, og tryk dernæst på ENTER/YES på fjernbetjeningen.
- 4 Tryk gentagne gange på **◀◀** eller **▶▶** på fjernbetjeningen for at vælge "Disc" (ved kopiering af diskettens titel), eller spornummeret med den titel, som ønskes kopieret, og tryk dernæst på ENTER/YES på fjernbetjeningen.
- 5 Tryk gentagne gange på **◀◀** eller **▶▶** på fjernbetjeningen for at vælge spornummeret på kopieringsdestinationen eller "Disc" (ved kopiering af diskettens titel), og tryk dernæst på ENTER/YES på fjernbetjeningen.

Når "Overwrite ??" vises

Kopieringsdestinationen har allerede en diskettetitel eller sportitel. For at fortsætte og kopiere titlen trykkes på ENTER/YES på fjernbetjeningen.

Kontrol af titlerne

Tryk på SCROLL på fjernbetjeningen under stopindstilling for at kontrollere diskettens titel. Tryk på SCROLL på fjernbetjeningen under afspilning for at kontrollere sportitlerne. Titlen ses som rulletekst på displayet. Tryk på SCROLL på fjernbetjeningen for at standse rulleteksten. Tryk igen på knappen for at genoptage rulning af teksten.

Sletning af titler

- 1 Tryk på MENU/NO på fjernbetjeningen under stopindstilling.
- 2 Tryk gentagne gange på **◀◀** eller **▶▶**, indtil "Name ?" vises, og tryk dernæst på ENTER/YES på fjernbetjeningen.
- 3 Tryk gentagne gange på **◀◀** eller **▶▶** på fjernbetjeningen, indtil "Nm Erase?" vises, og tryk dernæst på ENTER/YES på fjernbetjeningen.
- 4 Tryk gentagne gange på **◀◀** eller **▶▶** på fjernbetjeningen, indtil det ønskede spornummer eller "Disc" er kommet frem, når du vil slette pladetitlen, og tryk derefter på ENTER/YES på fjernbetjeningen.

Sletning af alle titler

Tryk gentagne gange på **◀◀** eller **▶▶** på fjernbetjeningen, indtil "Nm All Ers?" vises i punkt 3, og tryk derefter to gange på ENTER/YES på fjernbetjeningen.

Sletning af optagelser

— Slettefunktion

Med MD-optageren kan man hurtigt og nemt slette uønskede spor.

De tre muligheder for sletning af optagelser er:

- Sletning af et enkelt spor (Sporslettefunktion)
- Sletning af alle spor (Slet-alt-funktion)
- Sletning af en del af et spor (A-B slettefunktion)

Sletning af et enkelt spor — Sporslettefunktion

Et spor kan slettes ved at man ganske enkelt vælger dets spornummer. Når man sletter et spor, mindskes det samlede antal spor på MD'en med et, og alle spor, der følger efter det slettede spor, bliver gennummeret.

Eksempel: Sletning af spor 2.

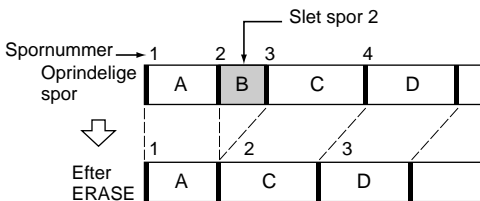

- 1 Tryk på MD for at skifte funktionen til MD.
- 2 Tryk på MENU/NO på fjernbetjeningen for at vise "Edit Menu".
- 3 Tryk gentagne gange på **◀◀** eller **▶▶** på fjernbetjeningen, indtil "Tr Erase?" vises, og tryk dernæst på ENTER/YES på fjernbetjeningen.

4 Tryk gentagne gange på **◀◀** eller **▶▶** på fjernbetjeningen, indtil det ønskede spornummer vises.

5 Tryk på ENTER/YES på fjernbetjeningen.

"Complete !" vises.

Bemærk

"Erase???" vises, hvis sporet er optaget eller redigeret på en anden optager og derefter beskyttet mod optagelse. For at slette sporet trykkes på ENTER/YES på fjernbetjeningen, mens "Erase???" vises.

Sletning af alle spor — Slet-alt-funktion

Man kan slette diskettens titel, alle optagne spor og disses titler samtidigt.

1 Tryk på MD på fjernbetjeningen for at skifte funktionen til MD.

2 Tryk på MENU/NO på fjernbetjeningen for at vise "Edit Menu".

3 Tryk gentagne gange på **◀◀** eller **▶▶** på fjernbetjeningen, indtil "All Erase ?" vises, og tryk dernæst på ENTER/YES på fjernbetjeningen.

"All Erase ??" vises.

4 Tryk igen på ENTER/YES på fjernbetjeningen.

"Complete !" vises.

fortsættes

Sletning af optagelser (fortsat)

Sletning af en del af et spor — A-B slettefunktion

Man kan specificere en del af et spor, og derefter nemt slette denne del. Man kan flytte den ønskede del i intervaller defineret som rammer*, minutter eller sekunder.

* En ramme er 1/86 sekund.

Eksempel: Sletning af en del af spor 2.

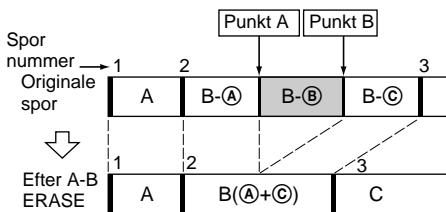

- 1 Tryk på MD på fjernbetjeningen for at skifte funktionen til MD.
- 2 Tryk på MENU/NO på fjernbetjeningen for at vise "Edit Menu".
- 3 Tryk gentagne gange på **⏮** eller **⏭** på fjernbetjeningen, indtil "A-B Erase?" vises, og tryk dernæst på ENTER/YES på fjernbetjeningen.
- 4 Tryk gentagne gange på **⏮** eller **⏭** på fjernbetjeningen for at vælge det spor, hvor en del ønskes slettet, og tryk dernæst på ENTER/YES på fjernbetjeningen.
"—Rehearsal—" og "Point A ok?" vises skiftevist, mens optageren spiller det valgte spor fra begyndelsen til punkt A.

- 5 Mens man lytter medhør på lyden, trykker man gentagne gange på **⏮** eller **⏭** på fjernbetjeningen for at finde startpunktet (punkt A) på den del, der skal slettes.

Man kan flytte startpunktet i intervaller* på 1/86 sekund (1 ramme).

For at flytte startpunktet i intervaller på sekunder eller minutter, trykker man på **⏮** eller **⏭** på fjernbetjeningen, så sekund eller minut blinker, hvorefter man trykker på **⏮** eller **⏭** på fjernbetjeningen.

* Man kan flytte startpunktet i 2-ramme intervaller (i monoindstilling og LP2 stereoinstilling), eller i 4-ramme intervaller (i LP4 stereoinstilling).

- 6 Gentag punkt 5, indtil punkt A afspilles korrekt.
- 7 Tryk på ENTER/YES på fjernbetjeningen, hvis punkt A er korrekt.
"Point B Set" vises, og afspilning for indstilling af slutpunktet (punkt B) på den del, der skal slettes, starter.
- 8 Fortsæt afspilning, indtil optageren når til punkt B, og tryk dernæst på ENTER/YES på fjernbetjeningen.
"A-B Ers" og "Point B ok?" vises skiftevist, og optageren gentager en del af nogle få sekunder før punkt A og efter punkt B i rækkefølge.
- 9 Tryk gentagne gange på **⏮** eller **⏭** på fjernbetjeningen for at finde punkt B. Fremgangsmåden er den samme som i punkt 5.
- 10 Tryk på ENTER/YES på fjernbetjeningen, hvis punkt B er korrekt.
"Complete !" vises.

Flytning af optagne spor

— Flyttefunktion

Med denne funktion kan man ændre rækkefølgen på et hvilket som helst spor på MD'en. Når man flytter spor, gennummereres sporene automatisk.

Eksempel: Flytning af spor 3 til position 2.

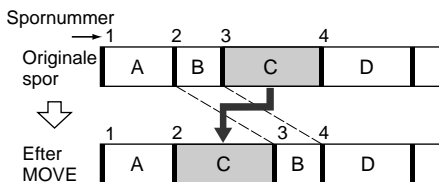

- 1 Tryk på MD på fjernbetjeningen for at skifte funktionen til MD.
- 2 Tryk på MENU/NO på fjernbetjeningen for at vise "Edit Menu".
- 3 Tryk gentagne gange på **◀◀** eller **▶▶** på fjernbetjeningen, indtil "Move ?" vises, og tryk dernæst på ENTER/YES på fjernbetjeningen.
- 4 Tryk gentagne gange på **◀◀** eller **▶▶** på fjernbetjeningen, indtil det spornummer, der ønskes flyttet, vises, og tryk dernæst på ENTER/YES på fjernbetjeningen.
- 5 Tryk gentagne gange på **◀◀** eller **▶▶** på fjernbetjeningen, indtil den nye sporposition vises.

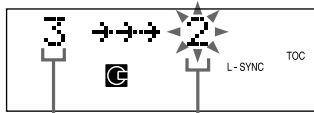

Oprindeligt spornummer

Ny sporposition

- 6 Tryk på ENTER/YES på fjernbetjeningen.
"Complete !" vises.

Opdeling af optagne spor

— Defunktion

Man kan anvende denne funktion til at markere spornumre efter optagelse. Det samlede antal spor øges med et, og alle spor, der følger de delte, gennummereres.

Eksempel: Opdeling af spor 2 i to spor.

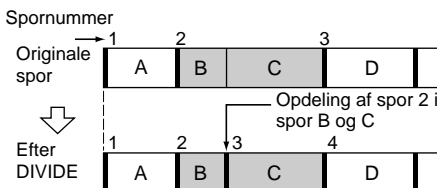

- 1 Tryk på MD på fjernbetjeningen for at skifte funktionen til MD.
- 2 Tryk på MENU/NO på fjernbetjeningen for at vise "Edit Menu".
- 3 Tryk gentagne gange på **◀◀** eller **▶▶** på fjernbetjeningen, indtil "Divide ?" vises, og tryk dernæst på ENTER/YES på fjernbetjeningen.
- 4 Tryk gentagne gange på **◀◀** eller **▶▶**, indtil det spornummer, der ønskes delt, kommer frem. Tryk derefter, mens du lytter til prøveafspilningen, på ENTER/YES på fjernbetjeningen på det punkt, hvor du vil dele sporet.
"—Rehearsal—" vises, og delen, der skal deles, afspilles om og om igen.

fortsættes

Opdeling af optagne spor (fortsat)

- 5 Mens man lytter medhør på lyden, trykker man gentagne gange på **◀◀** eller **▶▶** på fjernbetjeningen for at indstille delepunktet.

Man kan flytte startpunktet i intervaller* på 1/86 sekund (1 ramme).

For at flytte startpunktet i intervaller på sekunder eller minutter, trykker man på **◀◀** eller **▶▶** på fjernbetjeningen, så sekund eller minut blinker, hvorefter man trykker på **◀◀** eller **▶▶** på fjernbetjeningen.

* Man kan flytte startpunktet i 2-ramme intervaller (i monoindstilling og LP2 stereoindstilling), eller i 4-ramme intervaller (i LP4 stereoindstilling).

- 6 Tryk på **ENTER/YES** på fjernbetjeningen.

“Complete !” vises.

Bemærk

Hvis man opdeler et navngivet spor (se side 24) i to spor, er det kun det første spor, der bibeholder sportitlen.

Eksempel:

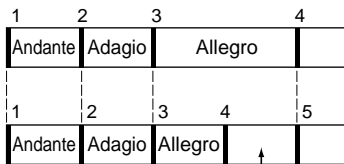

Det nye spor er ikke navngivet

Kombination af optagne spor

— Kombinationsfunktion

Man kan anvende denne funktion til at kombinere 2 spor til et enkelt spor. Det samlede antal spor mindses med et, og alle de spor, der følger efter de kombinerede spor, gennummereres.

Man kan også anvende denne funktion til at slette unødvendige spornumre.

Eksempel: Kombination af spor 3 med spor 1.

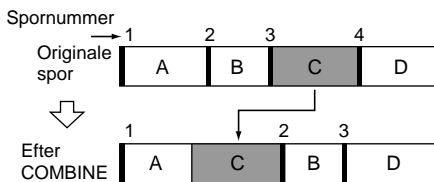

Eksempel: Kombination af spor 1 med spor 4.

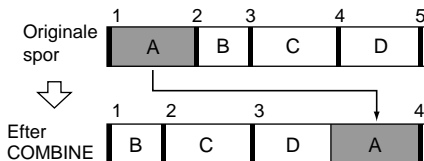

- 1 Tryk på **MD** på fjernbetjeningen for at skifte funktionen til MD.
- 2 Tryk på **MENU/NO** på fjernbetjeningen for at vise “Edit Menu”.
- 3 Tryk gentagne gange på **◀◀** eller **▶▶** på fjernbetjeningen, indtil “Combine ?” vises, og tryk dernæst på **ENTER/YES** på fjernbetjeningen.

- 4 Tryk gentagne gange på **◀◀** eller **▶▶** på fjernbetjeningen, indtil det første af de to sporumre, der skal kombineres, vises, og tryk dernæst på **ENTER/YES** på fjernbetjeningen.

For eksempelvis at kombinere spor 4 og 1, vælges 4.

- 5 Tryk gentagne gange på **◀◀** eller **▶▶** på fjernbetjeningen, indtil det andet af de to sporumre, der skal kombineres, vises.

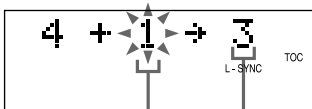

Det andet af de to sporumre, der skal kombineres

Nyt sporummer

- 6 Tryk på **ENTER/YES** på fjernbetjeningen.

“Complete !” vises.

Bemærk

- Spor, der er optaget i forskellige optageindstillinger (stereo, LP2, LP4 eller MONO) kan ikke kombineres.
- Hvis begge de kombinerede spor har sportitler, slettes titlen på det andet spor.

Omgørelse af den sidste redigering

— Fortrydelsesfunktion

Man kan anvende denne funktion til at fortryde den sidste redigering og genetablere indholdet af MD'en til den tilstand, det var i før redigeringen.

Bemærk dog, at man ikke kan omgøre en redigering, hvis man gør en af følgende ting efter redigering:

- Foretager en anden redigering.
- Trykker på MD REC ● eller ENTER/START knappen.
- Opdaterer TOC ved at slukke for systemet eller ved at tage MD'en ud.
- Trækker netstikket ud.

- 1 Tryk på **MENU/NO** på fjernbetjeningen under stopindstilling for at vise “Edit Menu”.

- 2 Tryk gentagne gange på **◀◀** eller **▶▶** på fjernbetjeningen, indtil “Undo ?” vises på displayet.

“Undo ?” vises ikke, når der ikke er nogen redigeringsfunktion, der kan annulleres.

- 3 Tryk på **ENTER/YES** på fjernbetjeningen.

En meddelelse vises, afhængigt af den sidst foretagne redigering.

- 4 Tryk igen på **ENTER/YES** på fjernbetjeningen.

“Complete !” vises.

Ændring af det optagne lydstyrkeniveau efter optagelse

— S.F Edit funktion

Man kan ændre lydstyrken på optagne spor ved at benytte S.F (Scale Factor) Edit. Der bliver optaget hen over det originale spor med det nye optageniveau. Når man ændrer optageniveauet, kan man vælge indtoningsoptagelse for gradvist at øge signalstyrken ved begyndelsen af optagelsen, eller udtoningsoptagelse for gradvist at sænke signalstyrken ved slutningen af optagelsen.

Ændring af det generelle optageniveau

- 1 Tryk på MD på fjernbetjeningen for at skifte funktionen til MD.
- 2 Tryk gentagne gange på PLAY MODE på fjernbetjeningen, indtil både "PGM" og "SHUFFLE" forsvinder.
- 3 Tryk på MENU/NO på fjernbetjeningen under stopindstilling for at vise "Edit Menu".
- 4 Tryk gentagne gange på ◀◀ eller ▶▶ på fjernbetjeningen, indtil "S.F Edit ?" vises på displayet, og tryk dernæst på ENTER/YES på fjernbetjeningen.
- 5 Tryk gentagne gange på ◀◀ eller ▶▶ på fjernbetjeningen, indtil "Tr Level?" vises på displayet, og tryk dernæst på ENTER/YES på fjernbetjeningen.

6 Tryk gentagne gange på ◀◀ eller ▶▶ på fjernbetjeningen for at vælge det spornummer, hvor optageniveauet ønskes ændret, og tryk dernæst på ENTER/YES på fjernbetjeningen. "Level OdB" vises.

7 Mens man lytter til lyden, trykker man gentagne gange på ◀◀ eller ▶▶ på fjernbetjeningen for at ændre det optagne niveau.

Optageniveauet kan justeres fra -12 dB til +12 dB, i 2 dB trin. Indstil til det optimale niveau, idet det sikres, at "OVER" ikke vises på displayet under de kraftigste passager.

8 Tryk på ENTER/YES på fjernbetjeningen.

"S.F Edit OK?" vises på displayet.

9 Tryk på ENTER/YES på fjernbetjeningen.

"S.F Edit: ** %" vises, mens sporet bliver optaget. En mængde tid, der omtrent svarer til eller er længere end sporets afspilningstid, er nødvendig, når der optages henover sporet. Når optagelsen slutter, vises "Complete !" på displayet i et par sekunder.

Annullering af betjeningen

Tryk på MENU/NO på fjernbetjeningen under punkt 2 til og med 8. Hvis man trykker på ENTER/YES på fjernbetjeningen i punkt 9 og optagelse starter, kan man ikke afbryde betjeningen.

Optagelse med indtoning og udtoning

- 1 Tryk gentagne gange på MD på fjernbetjeningen for at skifte funktionen til MD.
- 2 Tryk gentagne gange på PLAY MODE på fjernbetjeningen, indtil både "PGM" og "SHUFFLE" forsvinder.
- 3 Tryk på MENU/NO på fjernbetjeningen for at vise "Edit Menu".

4 Tryk gentagne gange på ◀◀ eller ▶▶ på fjernbetjeningen, indtil “S.F Edit ?” vises på displayet, og tryk dernæst på ENTER/YES på fjernbetjeningen.

5 Tryk gentagne gange på ◀◀ eller ▶▶ på fjernbetjeningen, indtil “Fade In?” eller “Fade Out?” vises på displayet, og tryk dernæst på ENTER/YES på fjernbetjeningen.

6 Tryk gentagne gange på ◀◀ eller ▶▶ på fjernbetjeningen for at vælge det spornummer, hvor indtoningen eller udtoningen ønskes foretaget, og tryk dernæst på ENTER/YES på fjernbetjeningen.

“Time 5.0s” vises på displayet.

7 Mens man lytter til lyden, trykker man gentagne gange på ◀◀ eller ▶▶ på fjernbetjeningen for at ændre længden på indtoningen eller udtoningen ved optagelse.

Systemet afspiller den del, der vil blive optaget henover ved indtonings- eller udtoningsoptagelsen. Man kan indstille længden til enhver værdi mellem 1,0 sekund og 15,0 sekunder, i trin på 0,1 sekund. Man kan ikke indstille en tid, der er længere end sporet.

8 Tryk på ENTER/YES på fjernbetjeningen.

“S.F Edit OK?” vises.

9 Tryk på ENTER/YES på fjernbetjeningen.

“S.F Edit ** %” vises, mens sporet bliver optaget. Når optagelsen slutter, vises “Complete !” i et par sekunder.

Annullering af betjeningen

Tryk på MENU/NO under punkt 2 til og med 8. Efter at optagelse starter i punkt 9, kan man ikke afbryde betjeningen.

Bemærk

- Man kan ikke benytte S.F Edit funktionen ved spor, der er optaget i MDLP indstilling.
- Man kan ikke omgøre S.F Edit funktionen, heller ikke selv om man benytter fortrydelsesfunktionen.
- Træk ikke netledningen ud og flyt ikke systemet, mens optagelse står på. Dette kan beskadige de optagne data og forhindre, at optagelsen udføres på korrekt vis.
- Benyt ikke en MD, der er beskadiget eller snavset. Dette kan forhindre at data optages på korrekt vis.
- Forandres optageniveauet gentagne gange vil det medføre dårlig lyd kvalitet.
- Selv om det tilsyneladende føres tilbage til det originale niveau, vil optageniveauet ikke vende tilbage til nøjagtigt det samme niveau, når det en gang er blevet ændret.
- Optageniveauet kan ikke ændres, mens timeren er aktiveret.
- Man kan ikke vende tilbage til den originale tilstand efter at have ændret optageniveauet.

Indstilling af faste radiostationer

Systemets hukommelse kan rumme ialt 30 faste radiostationer (20 FM-stationer og 10 AM-stationer).

1 Tryk på TUNER BAND for at vælge FM eller AM.

2 Tryk gentagne gange på TUNING MODE, indtil "AUTO" er kommet frem på displayet.

3 Tryk på TUNING – eller +.

Frekvensen skifter, mens systemet søger efter en station. Afsøgningen stopper, så snart en station går igennem. På dette tidspunkt kommer "TUNED" og "STEREO" (kun for stereoudsendelser) frem på displayet.

4 Tryk på MENU/NO på fjernbetjeningen.
Et forvalgsnummer begynder at blinke.

5 Tryk gentagne gange på ◀◀ eller ▶▶ på fjernbetjeningen, indtil "Memory?" vises, og tryk dernæst på ENTER/YES på fjernbetjeningen.

Et forvalgsnummer vises på displayet. Stationerne lagres fra forvalgsnummer 1.



Forvalgsnummer

6 Tryk på ENTER/YES på fjernbetjeningen.

"Complete !" vises, hvorefter stationen er lagret.

7 Gentag punkt 1 til og med 6 for at indprogrammere flere faste stationer.

Stop af gennemløb
Tryk på TUNING MODE.

Indstilling på en station med svagt signal

Tryk gentagne gange på TUNING MODE i punkt 3, indtil "AUTO" og "PRESET" er forsvundet fra displayet, og tryk derefter gentagne gange på TUNING – eller + for at stille ind på en radiostation.

Ændring af et forvalgsnummer
Begynd forfra fra punkt 1.

Ændring af AM-afstemningsintervallet (ikke muligt på modellen til Europa til Mellemøsten)

AM-afstemningsintervallet er på fabrikken forindstillet til 9 kHz (eller 10 kHz for nogle områder). Hvis du vil ændre AM-afstemningsintervallet, skal du først stille ind på en hvilken som helst AM-station, og derefter slukke for systemet. Hvis REPEAT holdes nede, vil systemet tænde igen. Gentag proceduren, hvis du vil gå tilbage til det oprindelige interval.

Bemærk

Man kan ikke ændre AM-afstemningsintervallet under strømbespærelsesindstilling.

Tip

De faste radiostationer gemmes i systemets hukommelse i ca. en dag, uanset om netledningen tages ud forbindelse eller en strømafbrudelse indtræffer.

Radiomodtagning

— Faste stationer

Programmering af faste radiostationer i systemets hukommelse gør det nemt at stille ind på disse stationer senere (se "Indstilling af faste radiostationer" på side 34).

- 1 Tryk på TUNER BAND for at vælge FM eller AM.**
- 2 Tryk gentagne på TUNING MODE, indtil "PRESET" er kommet frem på displayet.**
- 3 Tryk gentagne gange på TUNING – eller + for at vise forvalgsnummeret på den ønskede station.**

Forvalgsnummeret vises som rulletekst på displayet, efterfulgt af frekvensen (eller stationsnavn* eller RDS stationsnavn**).

* Stationsnavnet vises kun, såfremt man har navngivet stationen (se side 36).

** Kun den europæiske model

Hvordan man slukker for radioen
Tryk på I/⏻.

For at indtaste forvalgsnumre over 10 (kun på fjernbetjeningen)

- 1 Tryk på >10.**
- 2 Indtast de tilsvarende cifre.**

For at indtaste 0 trykker man i stedet på 10/0.

Eksempel:

For at indtaste forvalgsnummer 20 trykker man >10, efterfulgt af 2 og 10/0.

Indstilling på en station, som ikke er programmeret som fast station

- Tryk gentagne gange på TUNING MODE i punkt 2, indtil "AUTO" og "PRESET" er forsvundet fra displayet, og tryk derefter gentagne gange på TUNING – eller + for at stille ind på den ønskede station (Manuel stationsindstilling).
- Tryk gentagne gange på TUNING MODE i punkt 2, indtil "AUTO" vises på displayet, og tryk dernæst på TUNING – eller +. Frekvensangivelsen skifter, og gennemløbet stopper, når systemet stiller ind på en station (Automatisk stationsindstilling).

Annullering af Automatisk stationsindstilling

Tryk på TUNING MODE.

Tips

- Tryk på STEREO/MONO, indtil "MONO" kommer frem på displayet, hvis en FM-udsendelse er behæftet med støj. Udsendelsen vil nu ikke mere være i stereo, men modtagningen vil derimod være bedre.
- For at opnå en bedre modtagning, kan du justere de medfølgende antenner eller tilslutte en udvendig antenne.

Navngivning af faste stationer

— Stationsnavn

Man kan navngive hver forvalgt, fast station med op til 12 tegn (stationsnavn).

- 1 Stil ind på den faste station, der ønskes navngivet (se side 35).
- 2 Følg samme fremgangsmåde som fra punkt 2 til 6 i "Navngivning af en CD" (se side 11).

Kontrol af forvalgsnummer og frekvens

Stationsnavnet vises, når man stiller ind på en navngivet station.

For at kontrollere forvalgsnummer og frekvens trykker man på DISPLAY på fjernbetjeningen. Forvalgsnummer og frekvens vises, efterfulgt af stationsnavnet.

Sletning af stationsnavnet

- 1 Stil ind på stationen.
- 2 Tryk på NAME EDIT/SELECT på fjernbetjeningen.
- 3 Tryk gentagne gange på CLEAR på fjernbetjeningen for at slette navnet.
- 4 Tryk på ENTER/YES på fjernbetjeningen.

Anvendelse af Radio Data Systemet (RDS)

(gælder kun modellen til Europa)

Hvad er Radio Data Systemet?

Radio Data Systemet (RDS)* er en radioservice, som giver radiostationer mulighed for at sende ekstra information i tilgift til det ordinære programsignal.

Bemærk

Det er ikke sikkert, at RDS virker efter hensigten, hvis den station, der er stillet ind på, ikke sender RDS-signalet på korrekt vis, eller hvis signalet er for svagt.

* Ikke alle FM-stationer yder RDS-service, og de yder heller ikke samme type service. Få oplysninger hos din lokale radiostation om detaljer om RDS-service i dit område, hvis du ikke er bekendt med RDS-systemet.

Modtagning af RDS-udsendelser

Vælg ganske enkelt en radiostation på FM-båndet.

Stationsnavnet vises på displayet, når du har stillet ind på en radiostation, som yder RDS-service.

Kontrol af RDS-informationen

Ved hvert tryk på DISPLAY på fjernbetjeningen skifter displayet som vist herunder:

Stationsnavn* → Frekvens → Urvisning → BASS → TREBLE → Stationsnavn* → ...

* Hvis RDS-udsendelsen ikke går godt igennem, er det ikke sikkert, at stationsnavnet vises på displayet.

Isætning af et bånd

- 1 Tryk på **PUSH ▲**.
- 2 Sæt et optaget/optagbart bånd i kassetteholderen.

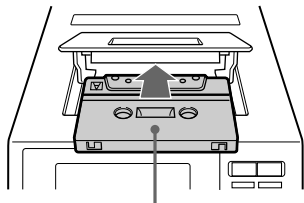

Med den side, der skal afspilles/
optages på, udad

Anden anvendelse

For at	Gør følgende
Stoppe afspilning	Tryk på TAPE ■ .
Holde pause	Tryk på TAPE II . Tryk igen for at genoptage afspilningen.
Spole frem eller tilbage	Tryk på ◀◀ eller ▶▶ , mens båndet er stoppet.
Tage båndet ud	Tryk på PUSH ▲ .

Båndafspilning

Der kan anvendes Type I (normale) bånd.

- 1 Sæt et indspillet bånd i kassetteholderen.
- 2 Tryk på **FUNCTION**, indtil **“TAPE”** vises på displayet.
Indikatoren omkring **TAPE ◀▶** og **TAPE ■** knapperne begynder at lyse.
- 3 Tryk gentagne gange på **PLAY MODE DIRECTION** for at vælge **“↔”** for at spille en side af båndet, **“→”** for at spille begge sider, eller **“(↔)”*** for at spille begge sider gentagne gange.
* Båndet stopper automatisk når afspilning er udført 5 gange.
- 4 Tryk på **TAPE ◀▶**.
Tryk igen på **TAPE ◀▶** for at spille bagsiden. Afspilningen af båndet starter.

Optagelse af en CD på et bånd

— CD-TAPE synkroniseret optagelse

Der kan anvendes Type I (normale) bånd.

- 1 **Isæt et bånd, der kan optages på.**
- 2 **Isæt en CD.**
- 3 **Tryk gentagne gange på SYNCHRO REC, indtil "CD-TAPE SYNC" vises på displayet.**
- 4 **Tryk på ENTER/START.**
Båndoptageren står standby til optagelse, og CD-afspilleren er i pauseindstilling til afspilning.
For at optage på bagsiden trykker man på TAPE ◀▶, så "◀" vises på displayet.
- 5 **Tryk gentagne gange på PLAY MODE DIRECTION, indtil ↔ vises for at optage på en side, eller ↔ (eller ↔↔) for at optage på begge sider.**
- 6 **Kontrollér at "Press START" blinker på displayet. Tryk derefter på ENTER/START.**
Optagelse starter.

Standstning af optagelse

Tryk på CD ■ eller TAPE ■.

Tips

- Når der optages på begge sider, skal man huske at starte fra forsiden. Hvis man starter fra bagsiden, stopper optagelsen ved slutningen af bagsiden.
- Hvis man vælger optagelse på begge sider, og båndet når slutningen af forsiden midt i et spor, optages hele det pågældende spor igen fra begyndelsen på bagsiden.
- Man kan nøjes med kun at optage sine favorit CD-spor ved at anvende CD-programafspilningsfunktionen. Efter punkt 2 følger man samme fremgangsmåde som fra punkt 1 til 5 i CD-programafspilning (se side 10). Gå derefter til punkt 3.

Samtidig optagelse af en CD på både en MD og et bånd

Isæt den CD som ønskes optaget. Indsæt dernæst et optagbart bånd og en optagbar MD. Tryk gentagne gange på SYNCHRO REC, indtil "DUAL SYNC" vises, og udfør dernæst punkt 4 til og med 6 i "Optagelse af en CD på et bånd".

Standstning af optagelse

Tryk på CD ■, MD ■ eller TAPE ■.

Tips

- Selv om enten MD'en eller båndet slipper op midt i en optagelse, fortsætter optagelsen på det andet medium.
- Hvis man vælger optagelse på begge sider, og båndet når slutningen af forsiden midt i et spor, optages hele det pågældende spor igen fra begyndelsen på bagsiden. I dette tilfælde kan det ske, at hele sporet også bliver optaget igen på MD'en.
- Man kan nøjes med kun at optage sine favorit CD-spor ved at anvende CD-programafspilningsfunktionen. Efter punkt 2 følger man samme fremgangsmåde som fra punkt 1 til 5 i CD-programafspilning (se side 10). Gå derefter til punkt 3.

Optagelse af en MD på et bånd

— MD-TAPE synkroniseret optagelse

Der kan anvendes Type I (normale) bånd.

- 1 **Isæt et bånd, der kan optages på.**
- 2 **Indsæt en MD.**
- 3 **Tryk gentagne gange på SYNCHRO REC, indtil "MD-TAPE SYNC" vises på displayet.**

4 Tryk på ENTER/START.

Båndoptageren står standby til optagelse, og MD-optageren er pausestoppet for afspilning.

For at optage på bagsiden trykker man på TAPE ◀▶, så “◀” vises på displayet.

5 Tryk gentagne gange på PLAY MODE DIRECTION, indtil ⇄ vises for at optage på en side, eller ⇄ (eller ⇄⇄) for at optage på begge sider.

6 Kontrollér at “Press START” blinker på displayet. Tryk derefter på ENTER/START.

MD-afspilning og båndoptagelse starter.

Standstning af optagelse

Tryk på MD ■ eller TAPE ■.

Bemærk

Hvis båndet bliver fyldt under optagelsen, stopper MD-optageren og båndoptageren automatisk.

Tips

- Man kan nøjes med kun at optage sine favorit CD-spor ved at anvende CD-programafspilningsfunktionen. Efter punkt 2 følger man samme fremgangsmåde som fra punkt 1 til 5 i MD-programafspilning (se side 14). Gå derefter til punkt 3.
- Når der optages på begge sider, skal man huske at starte fra forsiden. Hvis man starter fra bagsiden, stopper optagelsen ved slutningen af bagsiden.
- Hvis man vælger optagelse på begge sider, og båndet når slutningen af forsiden midt i et spor, optages hele det pågældende spor igen fra begyndelsen på bagsiden.

Manuel optagelse på et bånd

— Manuel optagelse

Med manuel optagelse kan man nøjes med at indspille de dele af en CD eller MD, som man synes om, på et bånd. Man kan også optage en radioudsendelse.

Der kan anvendes Type I (normale) bånd.

- 1 Isæt et bånd, der kan optages på.
- 2 Tryk gentagne gange på FUNCTION for at vælge den kilde, der skal optages.
- 3 Tryk på TAPE REC ●.
Båndoptageren står standby til optagelse.
For at optage på bagsiden trykker man på TAPE ◀▶, så “◀” vises på displayet.
- 4 Tryk gentagne gange på PLAY MODE DIRECTION, indtil ⇄ vises for at optage på en side, eller ⇄ (eller ⇄⇄) for at optage på begge sider.
- 5 Tryk på TAPE II, og start dernæst afspilning af den kilde, der skal optages.

Standstning af optagelse

Tryk på TAPE ■.

Tips

- Når der optages på begge sider, skal man huske at starte fra forsiden. Hvis man starter fra bagsiden, stopper optagelsen ved slutningen af bagsiden.
- Hvis man vælger optagelse på begge sider, og båndet når slutningen af forsiden midt i et spor, optages hele det pågældende spor igen fra begyndelsen på bagsiden.

Justering af lyden

Hvordan en mere dynamisk lyd opnås (Dynamisk lydgenerator)

Tryk på DSG.

Tryk på DSG, hvis du vil annullere DSG-funktionen.

Regulering af bassen

Drej BASS.

Bassen kan reguleres i 7 trin.

Regulering af diskanten

Drej TREBLE.

Diskanten kan reguleres i 7 trin.

Regulering af bassen og diskanten med fjernbetjeningen

- 1 Tryk gentagne gange på BASS/TRE for at vælge BASS eller TREBLE.
- 2 Mens "BASS" eller "TREBLE" vises på displayet, trykker man gentagne gange på **◀◀** eller **▶▶**, indtil det ønskede niveau er fundet.

Hvis du vil falde i søvn til musik

— Afbryderautomatik

Afbryderautomatikken giver dig mulighed for at specificere et tidsrum, efter hvilket systemet stopper afspilningen og slukker automatisk. Du kan således falde i søvn vel vidende, at systemet slukker af sig selv.

Tryk gentagne gange på SLEEP på fjernbetjeningen.

Minutindikatoren skifter som vist herunder:

AUTO* → 90min → 80min → 70min → ...
→ 10min → OFF → AUTO* → ...

* Systemet slukker, når CD-pladen eller båndet er færdigspillet (op til 100 minutter). Systemet slukker ligeledes, hvis CD-pladen eller båndet stoppes manuelt.

For at	Tryk på
Tjekke den resterende tid	SLEEP på fjernbetjeningen en gang.
Ændre den resterende tid	SLEEP på fjernbetjeningen gentagne gange, indtil den ønskede tidsangivelse er kommet frem.
Annullere afbryderautomatikken	SLEEP på fjernbetjeningen gentagne gange, indtil "OFF" er kommet frem.

Bemærk

Indstil ikke til "AUTO" under synkroniseret optagelse på en MD eller et bånd.

Hvis du vil vågne til musik

— Daglig timer

Ved at indstille den daglige timer kan du få systemet til at tænde eller slukke på bestemte tidspunkter. Hvis du vil anvende denne funktion, skal du først forvisse dig om, at du har stillet systemets ur korrekt (se "Indstilling af uret" på side 7).

1 Klargør den musikkilde, du vil lytte til, når systemet tænder.

- CD: Læg en CD-plade i. Hvis du vil afspille fra et bestemt spor, skal du lave et program (se "Programmering af CD-sporene" på side 10).
- MD: Indsæt en MD. Man kan lave et program, hvis man vil starte fra et bestemt spor (se "Programmering af MD-spor" på side 14).
- Bånd: Sæt et bånd i med den side, der skal afspilles, vendende ud.
- Radio: Stil ind på den faste radiostation, du vil høre (se "Radiomodtagning" på side 35).

2 Reguler lydstyrken.

3 Tryk på CLOCK/TIMER SET på fjernbetjeningen.

"DAILY SET" og "⌚ DAILY" kommer frem i displayet.

4 Tryk på ENTER/YES på fjernbetjeningen.

"ON" kommer frem i displayet, hvorefter timeangivelsen begynder at blinke.

5 Indstil starttidspunktet.

Tryk gentagne gange på ◀◀ eller ▶▶ på fjernbetjeningen for at indstille timeangivelsen, og tryk derefter på ENTER/YES.

Minutangivelsen begynder derefter at blinke.

Tryk gentagne gange på ◀◀ eller ▶▶ på fjernbetjeningen for at indstille minutangivelsen, og tryk derefter på ENTER/YES på fjernbetjeningen.

"OFF" kommer frem på displayet, hvorefter timeangivelsen begynder at blinke igen.

6 Indstil stoptidspunktet ved at gentage punkt 5.

7 Tryk gentagne gange på ◀◀ eller ▶▶ på fjernbetjeningen, indtil den ønskede musikkilde er kommet frem på displayet.

Displayets visning skifter som vist herunder:

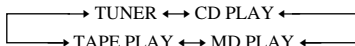

8 Tryk på ENTER/YES på fjernbetjeningen.

Starttidspunktet, stoptidspunktet og musikilden kommer frem i nævnte rækkefølge, hvorefter det oprindelige display kommer frem igen.

9 Tryk på I/O for at slukke for systemet.

fortsættes

Hvis du vil vågne til musik (fortsat)

For at	Gør følgende
Kontrollere indstillingerne/aktivere timeren	Tryk på CLOCK/TIMER SELECT på fjernbetjeningen og tryk gentagne gange på ◀◀ eller ▶▶ på fjernbetjeningen, indtil "DAILY SELECT" vises på displayet. Tryk dernæst på ENTER/YES på fjernbetjeningen.
Ændre indstillingen	Start igen fra punkt 1.
Slukke for timeren	Tryk på CLOCK/TIMER SELECT på fjernbetjeningen og tryk gentagne gange på ◀◀ eller ▶▶ på fjernbetjeningen, indtil "TIMER OFF?" vises på displayet. Tryk dernæst på ENTER/YES på fjernbetjeningen.

Bemærk





- Systemet vil tænde 30 sekunder inden det valgte starttidspunkt. Betjen ikke systemet fra det tidspunkt, hvor systemet tænder, og indtil dagligtimeren starter. Ellers aktiveres timeren ikke korrekt.
- Man kan ikke anvende ekstrakomponenter, der er tilsluttet til ANALOG IN jackstikket, som lydkilde for dagligtimeren.

Timerstyret optagelse af radioudsendelser

Forvis dig om, at systemets ur er korrekt indstillet (se "Indstilling af uret" på side 7) og programmer radiostationen (se "Indstilling af faste radiostationer" på side 34), inden du begynder at udføre timerstyret optagelse.

- 1 Stil ind på den ønskede, faste radiostation (se "Radiomodtagning" på side 35).**
- 2 Isæt et bånd, der kan optages på.**
- 3 Tryk på CLOCK/TIMER SET på fjernbetjeningen.**
"DAILY SET" vises.
- 4 Tryk gentagne gange på ◀◀ eller ▶▶ på fjernbetjeningen, indtil "MD REC SET" eller "TAPE REC SET" vises på displayet, og tryk dernæst på ENTER/YES på fjernbetjeningen.**
"ON" og "⊖ REC" vises på displayet, og timeangivelsen begynder at blinke.
- 5 Indstil starttidspunktet.**
Tryk gentagne gange på ◀◀ eller ▶▶ på fjernbetjeningen for at indstille timeangivelsen, og tryk derefter på ENTER/YES på fjernbetjeningen.
Minutangivelsen begynder derefter at blinke.
Tryk gentagne gange på ◀◀ eller ▶▶ på fjernbetjeningen for at indstille minutangivelsen, og tryk derefter på ENTER/YES på fjernbetjeningen.
"OFF" kommer frem på displayet, hvorefter timeangivelsen begynder at blinke igen.
- 6 Indstil stoptidspunktet ved at gentage punkt 5.**
- 7 Vælg optageindstilling (for eksempel LP2), når du optager på en MD, ved at trykke på ◀◀ eller ▶▶ på fjernbetjeningen.**
Timeroptagelsesindstillingerne vises, hvorefter det oprindelige display vender tilbage.

8 Tryk på for at slukke for systemet.

For at	Gør følgende
Kontrollere indstillingerne/ aktivere timeren	Tryk på CLOCK/TIMER SELECT på fjernbetjeningen og tryk gentagne gange på  eller  på fjernbetjeningen, indtil "MD REC?" eller "TAPE REC?" vises på displayet. Tryk dernæst på ENTER/YES på fjernbetjeningen.
Ændre indstillingen	Start igen fra punkt 1.
Slukke for timeren	Tryk på CLOCK/TIMER SELECT på fjernbetjeningen og tryk gentagne gange på  eller  på fjernbetjeningen, indtil "TIMER OFF?" vises på displayet. Tryk dernæst på ENTER/YES på fjernbetjeningen.

Tip

Når man optager fra radioen, optages stationsnavnet (se side 36, eller frekvensen, når stationen ikke er navngivet), klokkeslættet for start og klokkeslættet for stop automatisk på MD'en.

Bemærk

- Systemet vil tænde 30 sekunder inden det valgte starttidspunkt.
- Hvis der er tændt for systemet på det specificerede starttidspunkt, vil optagelsen ikke finde sted. Betjen ikke systemet fra det tidspunkt, hvor systemet tænder, og indtil optagelse starter. Ellers aktiveres timeren ikke korrekt.
- Når man optager på en splinterny MD, optages de første 15 sekunder ikke.
- Hvis systemet allerede er tændt cirka 30 sekunder før det forindstillede tidspunkt, aktiveres timerstyret optagelse ikke.
- Lydstyrken er reduceret til et minimum under optagelse.

Tilslutning af de ekstra apparater

Det er muligt at tilslutte diverse apparater til dit system, så dette bliver endnu bedre. Sørg for, at farven på stikkene stemmer overens med farven på konnektorene. Man kan også tilslutte en computer til PC LINK-stikket og betjene systemet fra computeren.

Til audio-udgangsjackstikkene på en gramfon/videobåndoptager

Til det optiske digitaludgangsjackstik på en digital komponent*

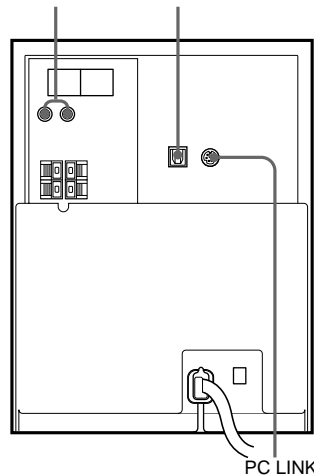

* Hvis jackstikket er dækket med en hætte, skal denne tages af inden brug.

For at	Gør følgende
Lytte til den tilsluttede digitalkomponent	Tryk gentagne gange på FUNCTION, indtil "OPTICAL IN" vises på displayet.
Lytte til den tilsluttede gramfon/videobåndoptager	Tryk gentagne gange på FUNCTION, indtil "ANALOG IN" vises på displayet.
Betjene systemet fra en computer	Tilslut computeren til PC LINK-stikket ved hjælp af et Sony PC tilslutningsæt (ekstraudstyr), der understøtter dette system.

Regler for anvendelse

Om driftsspændingen

Kontroller, at systemets driftsspænding er identisk med den lokale spænding, før du begynder at bruge systemet.

Om sikkerheden

- Netspændingen til dette apparat er ikke afbrudt, så længe netledningen sidder i en stikkontakt, som er tændt-også selvom der er slukket på apparatets netafbryder.
- Tag systemets netledning ud af stikkontakten i væggen, hvis systemet ikke skal anvendes i længere tid. Tag fat i stikket, når du tager netledningen ud af forbindelse. Træk aldrig i ledningen.
- Hvis et fremmedlegeme eller væske skulle komme ind i systemet, skal dette tages ud af forbindelse og undersøges af en fagmand, før det bruges igen.
- Netledning må kun udskiftes af autoriseret serviceværksted.

Om placeringen

- Anbring ikke systemet i hældende stilling.
- Anbring ikke systemet:
 - hvor der er meget varmt eller koldt.
 - hvor der er støvet eller snavset.
 - hvor der er fugtigt.
 - hvor der er vibrationer.
 - hvor det er udsat for direkte sol.
- Vær forsigtig, når apparatet eller højttalerne anbringes på overflader, der er specialbehandlet (med voks, olie, politur osv.), da det kan medføre pletter på eller misfarvning af overfladen.

Om varmedannelse

- Apparatet bliver varmt under brugen, men dette er normalt.
- Anbring systemet på et sted med tilstrækkelig luftcirkulation for at forhindre, at der dannes varme inde i systemet.

Hvis systemet anvendes i længere tid ved stor lydstyrke, vil dets overside, sider og underside blive overordentligt varme. Rør ikke ved apparatet, så du undgår forbrændinger.

For at forhindre fejlfunktion, må ikke dække ventilationsåbningen til ventilatoren.

Om brugen

- Hvis systemet bringes fra et koldt til et varmt sted, eller anbringes i et meget fugtigt værelse, kan der danne sig kondensvand på linsen inde i CD-afspilleren. Hvis dette sker, vil systemet ikke kunne fungere efter hensigten. Tag CD-pladen ud og lad systemet stå tændt i ca. en time, indtil fugten er fordampet.
- Flyt ikke systemet, hvis der ligger en plade i pladeskuffen. Tag altid pladen ud først.

Henvend dig gerne til nærmeste Sony forhandler, hvis du har spørgsmål om eller problemer med dit musikanlæg.

Om højttalersystemet

Dette højttalersystem er ikke magnetisk afskærmet, og billedet på et fjernsyn kan blive forstyrret af magnetisk felt fra systemet. Sker dette, skal man slukke en gang for fjernsynet, og tænde det igen efter 15 til 30 minutter. Hvis det ikke ser ud til at forbedre billedet, bør højttalersystemet placeres længere væk fra fjernsynet.

Undlad også at placere genstande indeholdende eller med påsatte magneter nær fjernsynet, eksempelvis audiohylde, TV-borde og legetøj. Disse kan give anledning til magnetiske forstyrrelser som følge af deres vekselvirkning med systemet.

Om MD'er

- Hvis lukkeren forsøges åbnet med magt, kan MD'en blive beskadiget. Hvis lukkeren åbnes, skal den straks lukkes, uden at den indvendige del af MD'en berøres.
- Anbring kun etiketten, der følger med MD'en, i den dertil beregnede fordybning. Sæt ikke etiketten rundt om lukkeren eller andre steder. Bemærk at formen på fordybningen til etiketten afhænger af MD'en.

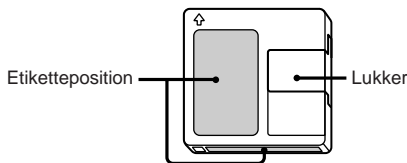

- Fjern snavs fra MD'ens kappe ved at tørre med en tør klud.
- Udsæt ikke MD'er for direkte sollys eller varmekilder, eksempelvis varmluftskanaludgange, og efterlad dem ikke i en bil parkeret direkte i solen.

- Ved anvendelse af følgende typer CD'er kan der forekomme aflæsningsfejl eller støj, når de optages på en MD:
 - CD'er, hvorpå der er anbragt klæbemærker.
 - CD'er med speciel form (eksempelvis hjerteformet eller stjerneformet).
 - CD'er med trykt tekst koncentreret på kun en side.
 - Gamle CD'er.
 - Ridsede CD'er.
 - Tilsmudsede CD'er.
 - Skæve CD'er.
- Hvis følgende forekommer under afspilning eller optagelse af en CD, kan der forekomme en aflæsningsfejl, eller der kan blive frembragt støj i det optagne resultat:
 - Der skubbes til CD-skuffen eller en anden del af systemet.
 - Systemet er placeret på en ujævn eller blød overflade.
 - Systemet er placeret nær en højttaler, dør eller anden kilde til rystelser.
- Hvis en aflæsningsfejl forekommer, kan der blive frembragt et ekstra spor uden lyd. Man kan slette dette ekstra spor med slettefunktionen (se side 27).

Bemærkninger vedrørende CD-plader

- Rengør CD-pladen med en rensekuld før afspilningen. Tør CD-pladen af fra midten og udefter mod randen.
- Afspil ikke CD-plader med tape, klæbemærkater eller lignende på overfladen, da dette kan beskadige systemet.
- Anvend ikke opløsningsmidler.
- Udsæt ikke CD-plader for direkte sol eller varmekilder.
- CD'er med unormal facon (eksempelvis firkantet, hjerte- eller stjerneformet) kan ikke afspilles på dette system. Forsøg herpå kan medføre skade på systemet. Anvend ikke sådanne CD'er.

Bemærk angående CD-R/CD-RW afspilning

Det er ikke sikkert, at plader, som er optaget på CD-R/CD-RW-drev, kan afspilles på grund af ridser, snavs, optagekvaliteten eller drevets egenskaber. Desuden kan plader, som endnu ikke er initialiseret ved slutningen af en optagelse, ikke afspilles.

Rengøring af systemet udvendigt

Rengør kabinettet, panelet og kontrollerne med en blød klud, som er fugtet en smule med et mildt rengøringsmiddel. Anvend ikke nogen former for ridsende svampe, skurepulver eller opløsningsmidler som for eksempel fortynder, benzin eller alkohol.

Beskyttelse af et indspillet bånd

Bræk taperne af for side A eller side B på kassetten som vist på illustrationen, hvis du vil forhindre utilsigtet optagelse på båndet.

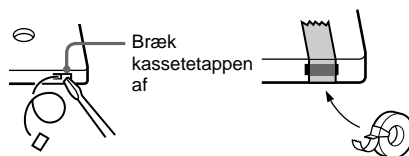

Hvis du vil optage på båndet igen senere, behøver du blot at dække hullerne med tape.

Før du sætter et kassettebånd i båndoptageren

Drej spolerne, så båndet strammes op. Hvis båndet er løst, kan det nemt blive viklet ind i båndoptagerens afspilningsmekanisme og derved ødelægges.

Anvendelse af et bånd, der er længere end 90 minutter

Denne type bånd er meget elastiske. Skift ikke båndfunktioner oftere end nødvendigt. Der tænkes her på afspilning, stop, spoling osv. Båndet kan i så fald blive viklet ind i kassettebåndoptagerens afspilningsmekanisme.

Rengøring af tonehovederne

Rengør tonehovederne efter hver 10 timers brug. Sørg for at rengøre tonehovederne før en vigtig optagelse eller når du har afspillet et gammelt bånd. Anvend et rensbånd af enten den våde eller tørre type. De fås i handelen. Vi henviser til brugsanvisningen for den pågældende renskassette angående yderligere detaljer om rengøring.

Afmagnetisering af tonehovederne

Afmagnetiser tonehovederne og de metaldele, der er i kontakt med båndet, efter 20 - 30 timers brug med et afmagnetiserende bånd, som fås i handelen. Vi henviser til brugsanvisningen for båndet angående yderligere detaljer om afmagnetisering.

Systembegrænsninger ved MD'er

Optagesystemet i MD-optageren har nedennævnte begrænsninger.

Bemærk dog, at disse begrænsninger skyldes selve MD-optagesystemets natur og ikke mekaniske forhold.

“Disc Full!” vises, før maksimal optagetid på MD'en er nået

Når der er blevet optaget 255 spor på MD'en, tændes “Disc Full!” uanset den samlede optagetid. Der kan ikke optages flere end 255 spor på en MD. For at fortsætte optagelse slettes unødvendige spor, eller der anvendes en anden optagbar MD.

“Disc Full!” tændes, før det maksimale antal spor (255) er nået

Variationer i styrken på spor opfattes sommetider som mellemrum mellem spor, hvilket øger sportallet, og får “Disc Full!” til at lyse.

Den tilbageværende tid til rådighed for optagelse øges ikke, selv efter at flere korte spor er blevet slettet

Spor der er kortere end 12 sekunder* tælles ikke, så sletning af sådanne vil muligvis ikke resultere i længere tid til optagelse.

* Under stereoptagelse. (Cirka 24 sekunder i mono og LP2 stereoinstilling, eller 48 sekunder i LP4 stereoinstilling.)

Nogle spor kan ikke kombineres med andre

Kombination af spor kan være umulig, hvis de har været redigeret.

Summen af den samlede optagetid og den tilbageværende optagbare tid på MD'en er ikke lig den maksimale tid til rådighed for optagelse

Hver optagelse sker i mindsteenheder på 2 sekunder*, uanset hvor kort materialet varer. Det optagne indhold kan således blive kortere end den maksimale optagetid. Pladsen på MD'en kan også blive mindre på grund af ridser.

* Under stereoptagelse. (Cirka 4 sekunder i mono og LP2 stereoinstilling, eller 8 sekunder i LP4 stereoinstilling.)

Der kan forekomme lydudfald under søgning efter de redigerede spor

Spor, som er lavet via redigering, kan være behæftet med lydudfald under søgning, fordi der ved gengivelse på høj hastighed kræves lidt tid til at søge efter positionen på MD'en, når sporene ikke ligger i numerisk rækkefølge.

Spornumre kan ikke afsættes

Når “L-SYNC” (side 21) vises på displayet under analog optagelse, kan det ske, at spornumre ikke afsættes ved begyndelsen af sporet:

- hvis indgangssignalet er under et vist, fastsat niveau i mindre end 2 sekunder mellem spor.
- hvis indgangssignalet er under et vist, fastsat niveau i mere end 2 sekunder midt i et spor.
- hvis man optager et spor der er 4 sekunder eller kortere*.

* Under stereo, mono eller LP2 stereoptageindstilling. (I LP4 stereoptageindstilling: 8 sekunder eller kortere)

Ekstra spor fremstilles

Når der er lang stilhed mellem CD-spor, kan der blive fremstillet et ekstra spor.

Forklaring af kopispærringen (Serial Copy Management System)

Digitale audio-komponenter, som CD'er, MD'er og DAT-optagere, gør det nemt at fremstille kvalitetskopier af musik, idet musikken behandles som et digitalt signal.

For at beskytte ophavsretsbeskyttede musikprogrammer anvender dette system Serial Copy Management System kopispærringssystemet, som alene tillader fremstilling af en enkelt kopi af digitalt indspillede kilder gennem digital-til-digital tilslutninger.

Man kan kun lave én første generations kopi* gennem en digital-til-digital tilslutning.

For eksempel:

- 1 Man kan lave en kopi af et færdigindspillet digitalt lydprogram (eksempelvis en CD eller MD), men man kan ikke lave en kopi nummer to af første generations kopien.
- 2 Man kan lave en kopi af et digitalt signal fra et digitalt indspillet analogt lydprogram (eksempelvis en analog grammofonplade eller en musikkassette), eller fra en digital satellitudsendelse, men man kan ikke lave en kopi nummer to af første generations kopien.

* Med en første generations kopi menes en digital optagelse af et digitalt signal foretaget på digitalt audioudstyr. Hvis man eksempelvis optager fra dette systems CD-afspiller til MD-optageren, er kopien en første generations kopi.

Fejlfinding

Benyt følgende fejlfindingsliste, hvis der opstår problemer med systemet.

Undersøg først, om netledningen er sat korrekt i og højttalerne er tilsluttet sikkert og korrekt.

Kontakt venligst den nærmeste Sony-forhandler, hvis et problem ikke kan afhjælpes med følgende anvisninger.

Generelt

Der er ingen lyd.

- Drej VOLUME med uret.
- Sørg for at hovedtelefonerne ikke er tilsluttet.
- Kontrollér højttalertilslutningerne (se side 6).
- Der gengives ingen lyd under CD-MD synkroniseret optagelse på hurtig hastighed.

Lyden kommer kun fra en kanal, eller lydstyrken mellem venstre og højre kanal er ikke i balance.

- Tilslut højttalerkablerne korrekt (se side 6).
- Placér højttalerne så symmetrisk som muligt.
- Tilslut kun en af de medfølgende højttalere til hvert sæt af højttalerterminaler.
- Tilslut de medfølgende højttalere.

Kraftig brum eller støj.

- Anbring systemet længere væk fra støjilden.
- Tilslut systemet til den anden vægstikkontakt.
- Installér et støjfilter (fås i handelen) på netledningen.

“--:--” vises på displayet.

- Indstil uret og timer igen (se side 7).

Timeren kan ikke indstilles.

Indstil uret igen (se side 7).
fortsættes

fortsættes

Fejlfinding (fortsat)

Timeren virker ikke.

Tryk på CLOCK/TIMER SELECT på fjernbetjeningen for at tænde "DAILY" eller "REC" på displayet (se side 41 og 42).

- Kontrollér det indstillede indhold og indstil til korrekt klokkeslæt (se side 7).
- Annullér afbryderautomatikken (se side 40).
- Man kan ikke aktivere dagligtimeren og optagetimeren samtidigt.

Fjernbetjeningen virker ikke.

- Fjern forhindringen.
- Bring fjernbetjeningen tættere på systemet.
- Ret fjernbetjeningen mod systemets sensor.
- Udskift batterierne (størrelse AA/R6).
- Placér systemet på afstand af lysstofrørsbelysning.

CD-afspiller

CD-skuffen lukker ikke.

- Anbring CD'en korrekt i midten af bakken.
- Luk altid skuffen ved at trykke på CD EJECT ▲. Forsøger man at trykke skuffen inde med fingrene, kan det give problemer med CD-afspilleren.

CD'en udstødes ikke.

- Kontakt den nærmeste Sony forhandler.

Afspilning starter ikke.

- Åbn CD-skuffen og kontrollér om der er sat en CD i.
- Tør CD'en ren (se side 45).
- Udskift CD'en.
- CD'en er sat i med mærkatsiden ned. Placér CD'en korrekt midt i skuffen.
- Fjern CD'en, aftør fugt fra CD'en, og lad dernæst systemet stå tændt i et par timer, indtil fugten er fordampet.
- Tryk på CD ►|| for at starte afspilning.

Lyden springer.

- Tør CD'en ren (se side 45).
- Udskift CD'en.
- Forsøg at flytte systemet til et sted, hvor der ikke er vibrationer (anbring det eksempelvis på et solidt stativ).
- Forsøg at flytte højttalerne væk fra systemet, eller anbring dem på separate stativer. Når man lytter til et spor med baslyde med høj lydstyrke, kan højttalervibrationer få lyden til at springe.

Afspilning starter ikke fra det første spor.

- Tryk gentagne gange på PLAY MODE DIRECTION (eller PLAY MODE på fjernbetjeningen), indtil "PGM" eller "SHUFFLE" forsvinder, for at vende tilbage til normal afspilning.

"OVER" vises.

- Hold ◀◀ inde eller tryk på ▶▶ for at vende tilbage til den ønskede position for afspilning.

MD-optager

En MD kan ikke sættes i.

- Sæt MD'en i med siden med pilen op, og pilen pegende mod optageren.

Kontrollerne virker ikke.

- Udskift MD'en med en ny.
- Forsøg betjening igen, efter at "TOC" eller "STANDBY" slukkes.

Afspilning starter ikke.

- Udskift MD'en.
- Sæt MD'en i, og lad systemet være tændt i et par timer, indtil fugten er fordampet.
- Tryk på MD ►|| for at starte afspilning.

Lyden springer.

- Udskift MD'en.
- Forsøg at flytte systemet til et sted, hvor der ikke er vibrationer (anbring det eksempelvis på et solidt stativ).
- Forsøg at flytte højttalerne væk fra systemet, eller anbring dem på separate stativer. Når man lytter til et spor med baslyde med høj lydstyrke, kan højttalervibrationer få lyden til at springe.
- Sæt MD'en i, og vent 10 til 20 minutter med systemet tændt.

Afspilning starter ikke fra det første spor.

- Tryk gentagne gange på PLAY MODE DIRECTION (eller PLAY MODE på fjernbetjeningen), indtil "PGM" eller "SHUFFLE" forsvinder for at vende tilbage til normal afspilning.

"OVER" vises.

- Hold ◀◀ inde eller tryk på ▶▶ for at vende tilbage til den ønskede position for afspilning.

"OVER" lyser under optagelse.

- Sænk lydstyrken på den tilsluttede komponent.
- Indstil optageniveauet til lavere niveau (se side 23).

Optagelse og redigering blev udført, men TOC er ikke opdateret.

- Indholdet af MD optagelser og redigeringer optages på MD'en, når MD'en tages ud, så sørg for at tage MD'en ud efter optagelse eller redigering (se side 16 og 24).

Optagelse er ikke mulig.

- Tag MD'en ud og flyt tappen, så hullet dækkes (se side 16).
- Tilslut ekstra AV-komponenter på korrekt måde (se side 43).
- Skift til en anden lydkilde.
- Udskift MD'en med en optagbar MD, eller benyt slettefunktionen til at slette unødvendige spor (se side 27).

Lyden fra den optagne MD er for svag (eller for kraftig).

- Genindstil optageniveauet (se side 23).
-

Kassettebåndoptageren

Båndet optager ikke.

- Ingen kassette sat i. Isæt en kassette.
- Tappen er fjernet fra kassetten
Tildæk hullet efter tappen med tape (se side 45).
- Båndet er spolet helt til slutningen.

Optagelse og/eller afspilning af båndet er ikke mulig, eller lydstyrken er reduceret.

- Tonehovederne er snavsede. Rengør dem.
- Indspille-/afspillehovederne er magnetiserede.
Afmagnetiser dem (se side 45).

Båndet kan ikke slettes helt.

- Indspille-/afspillehovederne er magnetiserede.
Afmagnetiser dem (se side 45).

Der er kraftig wow og flutter, eller der er lydudfald.

- Kapstanaksler eller trykruller i båndoptageren er tilsmudsede. Rengør dem med en renskasse (se side 45).

Tiltagende støj eller manglende diskant.

- Indspille-/afspillehovederne er magnetiserede.
Afmagnetiser dem (se side 45).
-

fortsættes

Fejlfinding (fortsat)

Ekstrakomponenter

Der er ingen lyd

- Se det generelle punkt "Der er ingen lyd" på side 47 og kontrollér systemets tilstand.
- Tilslut komponenten på korrekt måde (se side 43), mens det kontrolleres:
 - om ledningerne/kablerne er korrekt forbundne.
 - om lednings/kabelstikkene er sat helt i.
- Tænd den tilsluttede komponent.
- Se brugsvejledningen, der følger med den tilsluttede komponent, og start afspilning.

Lyden er forvrænget.

- Sænk lydstyrken på den tilsluttede komponent.

Tuner

Kraftig brum eller støj ("TUNED" eller "STEREO" blinker).

- Indstil på korrekt bølgeband og frekvens (se side 34).
- Tilslut antennen korrekt (se side 6).
- Find et sted og en retningsorientering, der giver god modtagning, og sæt derefter antennen op igen.
Hvis god modtagning ikke kan opnås, anbefales det at anvende en ekstern antenne, der fås i handelen.
- Den medfølgende FM-ledningsantenne modtager signaler i hele dens længde, så sørg for at strække den helt ud.
- Anbring antennerne så langt fra højttalerkablerne som muligt.
- Kontakt den nærmeste Sony forhandler, hvis den medfølgende AM-antenneledning er gået af plasticstativet.
- Prøv at slukke for elektrisk udstyr i nærheden af systemet.

En stereo FM-udsendelse kan ikke modtages i stereo.

- Tryk på STEREO/MONO, indtil "STEREO" vises på displayet.
- Se "Kraftig brum eller støj ("TUNED" eller "STEREO" blinker)", og kontrollér antennens tilstand.

Regelmæssigt tilbagevendende statisk støj høres under optagelse på en MD.

- Justér antennens retningsorientering og placering, indtil støjen hører op.

Hvis systemet stadig ikke fungerer korrekt efter udførelse af ovenstående afhjælpninger, nulstilles det som følger:

- 1 Tag netledningen ud af stikkontakten.
- 2 Sæt netledningen i igen.
- 3 Tryk på I/O.
- 4 Tryk på TUNER BAND, CD EJECT▲ og REC MODE på samme tid.

Selv-diagnose-display

Dette system er udstyret med en selvdiagnose-display-funktion, der fortæller, hvis en systemfejl opstår. Displayet viser en kode, der skifter mellem tre bogstaver og en meddelelse, for at gøre opmærksom på problemet. Se følgende liste for at løse problemet. Hvis problemet fortsætter, bør man kontakte den nærmeste Sony forhandler.

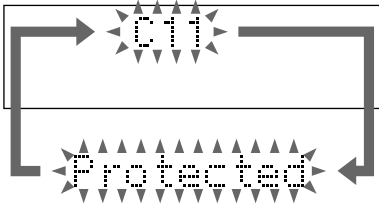

C11/Protected

MD'en er beskyttet mod sletning.

→ Tag MD'en ud og skyd tappen til forhindring af optagelse hen så sprækken er lukket (se side 16).

C12/Cannot Copy

Der er forsøgt optaget en CD eller MD med et format, som systemet ikke understøtter, eksempelvis en CD-ROM.

→ Tag CD'en eller MD'en ud. Sluk en gang for systemet, og tænd det derefter igen.

C13/REC Error

Optagelse kunne ikke udføres korrekt.

→ Flyt systemet til et stabilt sted, og start optagelse fra begyndelsen igen.

MD'en er snavset eller ridset, eller MD'en er ikke op til forventet standard.

→ Udskift MD'en og start optagelse igen fra begyndelsen.

C13/Read Error

MD-optageren kan ikke aflæse informationerne på MD'en korrekt.

→ Tag MD'en ud en gang, og sæt den derefter i igen.

C14/Toc Error

MD-optageren kan ikke aflæse informationerne på MD'en korrekt.

→ Udskift MD'en.

→ Slet hele det optagne indhold på MD'en ved hjælp af All Erase funktionen (se side 27).

C14/Cannot Copy

Lydkilden er en kopi af færdigindspillet musiksoftware.

→ Serial Copy Management System kopispærringen forhindrer fremstilling af en digital kopi (se side 47).

Meddelelser

En af følgende meddelelser vises eller blinker på displayet, mens systemet er i brug.

MD

Auto Cut

MD-optageren holder pause i optagelsen, fordi der har været en sekvens uden lyd på 30 sekunder eller mere under digital optagelse.

Blank Disc

Den isatte optagbare MD er ny, eller alle spor på MD'en er blevet slettet.

Cannot Edit

- En færdigindspillet MD er sat i optageren.
- Redigering forsøgt under indstilling til programafspilning eller afspilning i tilfældig rækkefølge.

Cannot REC

- En færdigindspillet MD er sat i optageren.
- Funktionen er sat til MD.

Cannot SYNC

- Der er ingen MD sat i optageren, eller MD'en er beskyttet mod sletning.
- Der er ikke mere tid tilbage på MD'en.

Complete !

Redigeringen på MD'en er afsluttet.

fortsættes

Selv-diagnose-display (fortsat)

Disc Full!

Der er ikke mere tid tilbage på MD'en.

Eject

MD-optageren støder MD'en ud.

Impossible

- En redigeringsbetjening, der ikke er mulig, er forsøgt udført.
- Sporene kan ikke kombineres eller slettes på grund af begrænsninger ved MD systemet.
- "Impossible" vises, når man specificerer delepunktet til at være ved begyndelsen eller afslutningen af et spor. Tryk på ◀◀ eller ▶▶ for at ændre positionen.

Incomplete!

Justering af optageniveauet efter udført optagelse eller indtonings- udtöningsbetjening blev ikke udført korrekt, fordi systemet blev udsat for vibrationer eller fordi der er en beskadiget eller snavset CD sat i. Anbring enheden på et solidt sted for at minimere støj og vibrationer. Anvend ikke beskadigede eller snavsede CD'er.

Name Full

Der er ikke mere plads til at lagre spor- eller MD-titler.

No Change

Mens optageniveauet blev forsøgt ændret efter optagelse, har man trykket på ENTER/YES uden faktisk at ændre optageniveauet, så der er ingen forandring sket.

MD No Disc

Der er ingen MD i MD-optageren.

No Name

Titlen på en MD eller et spor, der ikke er navngivet, er forsøgt vist.

OVER

Slutningen på MD'en er nået, mens ▶▶ blev holdt inde under pausestop i afspilningen.

Step Full!

Man har forsøgt at indprogrammere 26 eller flere spor (trin).

Push STOP!

Der er trykket på PLAY MODE DIRECTION (eller PLAY MODE på fjernbetjeningen) under afspilning.

—Rehearsal—

MD'en spiller det specificerede delepunkt for bekræftelse under A-B slettefunktionen eller delefunktionen.

S.F Edit!

Der blev forsøgt udført andre betjening under indstilling til S.F Edit (ændring af optageniveau efter udført optagelse, indtoning, udtönning). Man kan ikke udføre andre betjening, mens der er indstillet til S.F Edit redigering.

S.F Edit NOW

Der blev trykket på I/⏻ under S.F Edit (ændring af optageniveau efter udført optagelse, indtoning, udtönning). Hvis man slukker systemet, før S.F Edit redigering er fuldført, vil redigeringer ikke bliver korrekt overskrevet. Sluk for strømmen, efter at redigering er fuldført.

Hvis man ønsker at slukke for strømmen under redigering, skal man trykke på I/⏻ igen, mens meddelelsen vises.

Smart Space

Signalet blev ført ind igen, efter at tavshed fortsatte i 3 sekunder eller mere, men mindre end 30 sekunder, under digital optagelse.

Standby (blinker)

Timeroptaget materiale er med tiden forsvundet og er ikke længere til rådighed for lagring på MD, eller programafspilning kunne ikke aktiveres, fordi programmet med tiden er forsvundet.

Text Protect

Der er CD TEXT information, som ikke kan indspilles på MD'en.

TOC Reading

MD-optageren aflæser TOC-informationerne på MD'en.

TOC Writing

MD-optageren er i færd med at skrive informationerne om optaget eller redigeret indhold.

Track End

Sporets slutning er nået under justering af opdelingspunktet under brug af delefunktionen.

TUNER

Cannot Edit

En station, der ikke er forvalgt som fast station, er forsøgt navngivet eller slettet.

CD

Cannot Edit

En CD TEXT disk er forsøgt navngivet.

CD No Disc

Der er ingen CD i afspilleren.

Name Full

Der er allerede 50 CD-titler lagret i systemet.

OVER

Slutningen på CD'en blev nået, mens ►► blev holdt inde under afspilning eller pausestop.

Step Full!

Man har forsøgt at indprogrammere 26 eller flere spor (trin).

BÅND

Cannot SYNC

Der er intet bånd i båndoptageren, eller tappen er fjernet fra kassetten.

No Tab

Der kan ikke optages på kassetten, fordi tappen er blevet fjernet fra kassetten.

No Tape

Der er intet bånd i båndoptageren.

Specifikationer

Forstærkeren

Model til Europa:

DIN-udgangseffekt (nominel):

30 + 30 W

(6 ohm ved 1 kHz, DIN)

Kontinuerlig RMS udgangseffekt (reference):

35 + 35 W

(6 ohm ved 1 kHz, 10%

total harmonisk

forvrængning)

Musikudgangseffekt (reference):

85 + 85 W

Andre modeller:

Det følgende er målt ved 230 V AC, 60 Hz

DIN-udgangseffekt (nominel):

30 + 30 W

(6 ohm ved 1 kHz, DIN)

Kontinuerlig RMS udgangseffekt (reference):

35 + 35 W

(6 ohm ved 1 kHz, 10%

total harmonisk

forvrængning)

Det følgende er målt ved 220 V AC, 60 Hz

DIN-udgangseffekt (nominel):

24 + 24 W

(6 ohm ved 1 kHz, DIN)

Kontinuerlig RMS udgangseffekt (reference):

27 + 27 W

(6 ohm ved 1 kHz, 10%

total harmonisk

forvrængning)

fortsættes

Specifikationer (fortsat)

Indgange

ANALOG IN (phono-jackstik):

Følsomhed 250 mV,
impedans 47 kilohm

DIGITAL OPTICAL IN (understøtter
samplingsfrekvenserne: 32 kHz, 44,1 kHz og 48 kHz)

Udgange

PHONES (stereohovedtelefon-jackstik):

Accepterer hovedtelefoner
med en impedans på
8 ohm eller mere
Til impedans på 6 til
16 ohm.

SPEAKER:

CD-afspilleren

System

Compact disc og digitalt
lydsystem

Laser

Halvlederlaser
($\lambda = 780$ nm)
Udstrålingsvarighed:
kontinuerlig

Bølgelængde

780 – 790 nm

Frekvensgang

2 Hz – 20 kHz ($\pm 0,5$ dB)

Kassettebåndoptageren

Optagesystem

4-spors, 2-kanals stereo
50 – 13.000 Hz (± 3 dB)

Frekvensgang

med brug af en Sony
TYPE I kassette
 $\pm 0,15\%$ W. Peak (IEC)
 $0,1\%$ W. RMS (NAB)
 $\pm 0,2\%$ W. Peak (DIN)

Wow og flutter

MD-optageren

System

MiniDisc digitalt audio
system

Laser

Halvleder laser
($\lambda = 780$ nm)
Udstrålingsvarighed:
kontinuerlig

Samplingsfrekvens

44,1 kHz

Frekvensgang

5 Hz – 20 kHz

Tuneren

FM-stereo, FM/AM superheterodyn tuner

FM-tuner

Modtageområde

87,5 – 108,0 MHz
(50 kHz punkt)

Antenne

Antenneterminaler

FM-ledningsantenne
75 ohm ubalanceret

Mellemfrekvens

10,7 MHz

AM-tuner

Modtageområde

Model til Europa:

531 – 1.602 kHz (med
afstemningsinterval ved
9 kHz)

Andre modeller:

530 – 1.710 kHz (med
afstemningsinterval ved
10 kHz)

531 – 1.602 kHz (med
afstemningsinterval ved
9 kHz)

Antenne

AM-rammeantenne,
ekstern antenneterminal
450 kHz

Mellemfrekvens

Højttalerne

Højttalersystem

Højttalerenheder

To-vejs, basrefleks system
12 cm diam. bashøjttaler,
keglemembran-type
2,5 cm diam.
diskanthøjttaler, semi-
dome type

Nominel impedans

Mål (b/h/d)

Vægt

6 ohms
Ca. 150 × 252 × 252 mm
Ca. 3,0 kg netto pr.
højttaler

Generelt

Strømforsyning	
Model til Europa:	230 V AC, 50/60 Hz 110 – 120 V eller 220 – 240 V AC, 50/60 Hz
Andre modeller:	Justerbar med spændingsvælger
Effektforbrug	
Modellen til Europa:	Se navnepladen 0,5 W (i standbyindstilling)
Andre modeller:	Se navnepladen
Mål (b/h/d)	Ca. 190 × 252 × 335 mm, inkl. fremspringende dele og kontroller
Vægt	Ca. 7,0 kg
Medfølgende tilbehør	Fjernbetjening (1) AM-rammeantenne (1) FM-ledningsantenne (1) Batterier (2)
Ekstratilbehør	PCLK-MN10A Sony PC tilslutningssæt Ekstratilbehør til dette system kan ændres uden varsel. Kontakt den nærmeste Sony forhandler for detaljer.

Vi forbeholder os ret til ændring af design og
specifikationer uden varsel.

VAROITUS

Suojaa laite sateelta ja kosteudelta sähköisku- ja tulipalovaaran vuoksi.

Älä avaa laitteen koteloä sähköiskuvaaran vuoksi. Ota tarvittaessa yhteys valtuutettuun huoltoon.

Älä sijoita laitetta ahtaaseen paikkaan, kuten kirjahyllyyn tai umpinaiseen kaappiin.

Dolby Laboratories on myöntänyt lisenssin yhdysvaltalaisiin ja muun maalaisiin patenteihin.

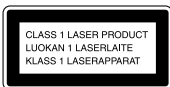

Tämä laite on luokiteltu LUOKAN 1 LASER-tuotteeksi. Merkintä LUOKAN 1 LASERLAITE on laitteen takaseinässä.

Seuraava varoitustarra sijaitsee laitteen sisällä.



Tulipalon estämiseksi älä peitä laitteen ilmanvaihtaukkoja sanomalehdillä, pöytäliinoilla, verhoilla jne. Älä myöskään aseta palavia kynttilöitä laitteen päälle.

Älä aseta nestettä sisältäviä esineitä, kuten maljakoita, laitteen päälle tulipalo- ja sähköiskuvaaran vuoksi.

MYYJÄ EI OLE MILTÄÄN OSIN VASTUUSSA MINKÄÄNLAISESTA SUORASTA TAI EPÄSUORASTA VAHINGOSTA EIKÄ MENETYKSISTÄ TAI KULUISTA, JOTKA AIHEUTUVAT VIALLISESTA TUOTTEESTA TAI TUOTTEEN KÄYTTÄMISESTÄ.



Älä laita paristoa tavallisten talousjätteiden sekaan. Hävitä se oikein kemiallisena jätteenä.

Sisältö

Osien tunnistus

Päälaite	4
Kauko-ohjain	5

Aloittaminen

Järjestelmän liittäminen	6
Kahden AA-kokoisen (R6) pariston asettaminen kauko-ohjaimen	7
Kellon säätäminen aikaan	7
Virran säätö valmiustilassa	8

CD

CD-levyn asettaminen	8
CD-levyn soitto — Tavallinen soitto/hajasoitto/ uudelleensoitto	9
CD-raitojen ohjelmointi — Ohjelmoitu soitto	10
CD-näytön käyttö	11
Nimen antaminen CD-levylle — Levymuistio	11

MD-levyn soitto

MD-levyn asettaminen	13
MD-levyn soitto — Tavallinen soitto/hajasoitto/ uudelleensoitto	13
MD-raitojen ohjelmointi — Ohjelmoitu soitto	14
MD-näytön käyttö	15

MD — Äänitys

Ennen äänityksen aloittamista	16
Äänityksen jälkeen	16
CD-levyn äänittäminen MD-levylle — Tahdistettu CD-MD-äänitys	17
Nauhan äänitys MD-levylle — Tahdistettu TAPE-MD äänitys	18
MD-levyn äänitys käsin — Äänitys käsin	19
Äänityksen aloittaminen 6 sekunnin ennalta tallennetuin äänitiedoin — Aikakoneäänitys	19
Äänitysvihjeitä — Kauan kestävä äänitys/raitanumeroiden merkintä/älykäs tauko/äänitystason tarkastaminen	20

MD — Editointi

Ennen editoinnin aloittamista	24
Nimen antaminen MD-levylle — Nimeämistoiminto	24

Äänitysten poistaminen — Poistotoiminto	27
Äänitettyjen raitojen siirtäminen — Siirtotoiminto	29
Äänitettyjen raitojen jakaminen — Jakotoiminto	29
Äänitettyjen raitojen yhdistäminen — Yhdistelytoiminto	30
Viimeisen editoinnin mitätöiminen — Mitätöintitoiminto	31
Äänitystason muuttaminen äänityksen jälkeen — S.F. editointi	32

Virtin

Radioasemien esivirtittäminen	34
Radion kuunteleminen — Esiviritettyjen asemien kuuntelu	35
Nimen antaminen esiviritetyille asemille — Asemanimi	36
Radiotietojärjestelmän käyttö (RDS)*	36

Nauhan toisto

Nauhan asettaminen	37
Nauhan soitto	37

Nauhuri — Äänitys

CD-levyn äänitys nauhalle — Tahdistettu CD-nauhaäänitys	38
MD-levyn äänitys nauhalle — Tahdistettu MD-nauhaäänitys	38
Äänitys nauhalle käsin — Äänitys käsin	39

Äänen säätö

Äänen säätö	40
-------------------	----

Ajastin

Nukahtaminen musiikin soidessa — Uniajastin	40
Herääminen musiikin soittoon — Päivittäinen ajastin	41
Radio-ohjelmien ajastinäänitys	42

Valinnaiset laitteet

Valinnaisten laitteiden liittäminen	43
---	----

Lisätietoja

Huomautuksia	44
MD-levyjen järjestelmärajaukukset	46
Vianetsintä	47
Itsediagnostiikkänäyttö	51
Tekniset ominaisuudet	53

* Vain Euroopan malli

Osat on järjestetty aakkosjärjestykseen.

Katso tarkemmat tiedot suluissa () näkyviltä sivuilta.

Päälaite

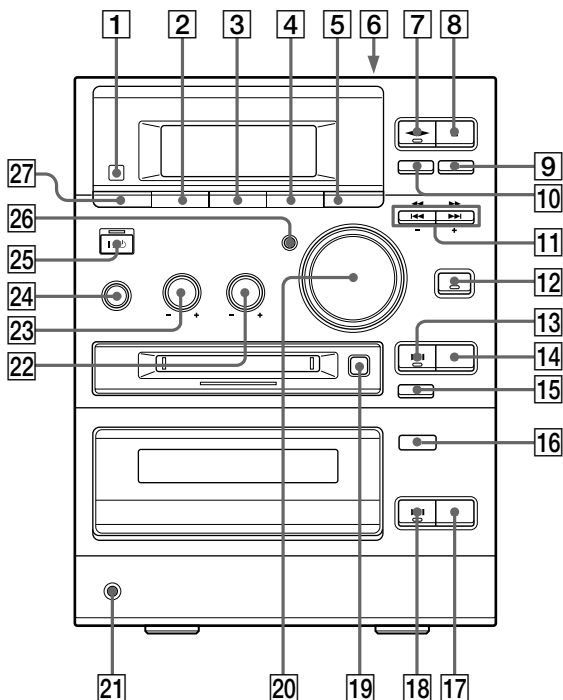

BASS **23** (40)
 CD EJECT **▲ 16** (8, 9, 16, 50)
 CD **■ 17** (9, 10, 17, 38)
 CD **▶▶ 18** (9, 10)
 DSG **26** (40)
 ENTER/START **5** (17, 18, 38, 39)
 FUNCTION **24** (9, 10, 13, 14, 19, 22, 23, 37, 39, 43)
 Kauko-ohjaimen tunnustin **1**
 MD EJECT **▲ 19** (13, 24)
 MD REC **● 15** (19, 22, 23)
 MD **▶▶ 13** (13 – 15, 19)
 MD **■ 14** (13, 15, 17 – 20, 38, 39)

PHONES-liitin (kuulokkeet) **21**
 PLAY MODE DIRECTION **27**
 (9, 10, 13 – 15, 24, 37 – 39)
 PUSH **6** (37)
 REC MODE **3** (20, 50)
 REPEAT **2** (9, 13, 34)
 STEREO/MONO **2** (35)
 SYNCHRO REC **4** (17, 18, 38)
 TAPE REC **● 10** (39)
 TAPE **◀ 7** (37 – 39)
 TAPE **■ 8** (18, 37 – 39)
 TAPE **▶▶ 9** (37, 39)
 TREBLE **22** (40)

TUNER BAND **12** (34, 35, 50)
 TUNING MODE **27** (34, 35)
 TUNING +/- **11** (34, 35)
 VOLUME **20** (41)

PAINIKKEIDEN KUVAUS

◀◀▶▶ 11 (9, 10, 13 – 15)
◀▶▶▶ 11 (9, 13, 37)
I/⏻ 25 (virta) **25** (7, 16, 24, 35, 41, 43, 50)

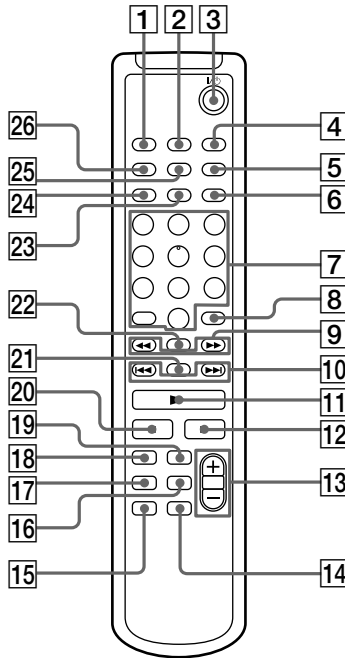

BASS/TRE **5** (40)
 CD **17** (9 – 11)
 CLEAR **8** (10, 14, 15, 25, 36)
 CLOCK/TIMER SELECT **2**
 (42, 43)
 CLOCK/TIMER SET **4** (7, 41,
 42)
 CURSOR ←/→ **9** (7, 12, 25)
 DISPLAY **21** (8, 10, 11, 15, 19,
 36)
 DSG **14** (40)
 ENTER/YES **6** (7, 10, 12, 14,
 20 – 23, 25 – 34, 36, 41 – 43)
 FUNCTION **15** (9, 10, 13, 14, 19,
 22, 23, 37, 39, 43)

MD **18** (13, 14, 25, 27 – 30, 32)
 MENU/NO **24** (12, 21 – 24, 26 –
 34)
 NAME EDIT/SELECT **23** (11,
 12, 24, 25, 36)
 Numeropainikkeet **7** (9, 10, 12,
 14, 15, 25, 35)
 PLAY MODE **26** (9, 10, 13 – 15,
 24, 32)
 REPEAT **25** (9, 13)
 SCROLL **22** (12, 15, 26)
 SLEEP **1** (40)
 TAPE **16**
 TUNER BAND **19** (34, 35)
 VOLUME +/- **13** (41)

PAINIKKEIDEN KUVAUS

I/⏻ (virta) **3** (7, 16, 24, 35, 41,
 43)
◀▶▶▶ **9** (28, 30)
◀◀▶▶ **10** (7, 11, 12, 21 – 23,
 25 – 34, 40 – 42)
▶ **11** (9, 10, 13, 15, 23)
■ **12** (23)
|| **20** (9, 13, 28)

Järjestelmän liittäminen

Liitä järjestelmä varusteisiin kuuluvilla johdoilla ja varusteilla suorittamalla alla olevien toimenpiteiden vaiheet **1-4**.

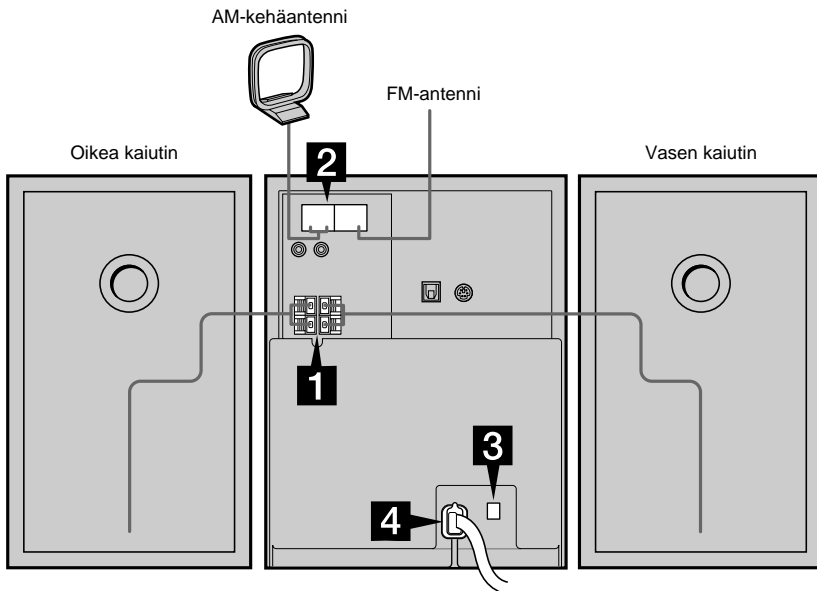

1 Liitä kaiuttimet.

Liitä oikean ja vasemman kaiuttimen johdot SPEAKER-liittämiin alla näkyvällä tavalla.

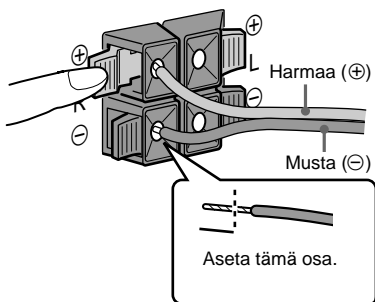

2 Liitä FM (ULA)- ja AM-antennit.

Kokoa AM-kehäantenni ennen sen liittämistä.

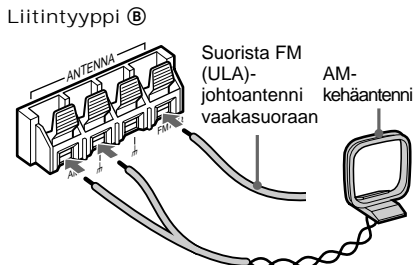
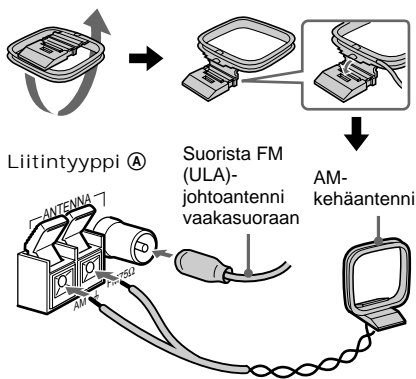

- 3** Malleissa, joissa on jännitteenvälitsin, aseta **VOLTAGE SELECTOR** paikallista verkkojännitettä vastaavaan asentoon.

110V~120V

220V~240V
VOLTAGE
SELECTOR

- 4** Liitä virtajohto seinäpistorasiaan.

Jos pistoke ei sovi seinäpistorasiaan, irrota varusteisiin kuuluva pistokesovitin (vain malleille, joiden varusteisiin se kuuluu).

Kytke virta laitteeseen painamalla painiketta I/O.

Kahden AA-kokoisen (R6) pariston asettaminen kauko-ohjaimen

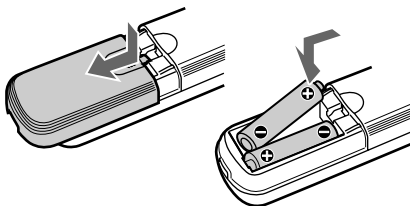

Vihje

Kun kauko-ohjain ei enää säädi laitteen toimintoja, vaihda kumpikin paristo.

HUOM!

Jos kauko-ohjainta ei aiota käyttää pitkään aikaan, ota paristot pois, jotta saadaan vältettyä mahdolliset paristovuodon aiheuttamat vauriot ja syöpyminen.

Kellon säätäminen aikaan

- 1** Kytke järjestelmän virta.
- 2** Paina painiketta **CLOCK/TIMER SET** kauko-ohjaimesta.
Jos kelloa säädetään ensimmäistä kertaa, siirry vaiheeseen 5.
- 3** Paina kauko-ohjaimen painiketta **I◀◀** tai **▶▶I** toistuvasti, kunnes "CLOCK SET" tulee näkyviin näyttöön.
- 4** Paina painiketta **ENTER/YES** kauko-ohjaimesta.
Tuntilukeman merkintä alkaa vilkkua.
- 5** Säädä tuntilukema painelemalla painiketta **I◀◀** tai **▶▶I** kauko-ohjaimesta toistuvasti.
- 6** Paina painiketta **ENTER/YES** tai **CURSOR→** kauko-ohjaimesta.
Minuuttilukeman merkintä alkaa vilkkua.
- 7** Säädä minuuttilukema painelemalla painiketta **I◀◀** tai **▶▶I** kauko-ohjaimesta toistuvasti.
- 8** Paina painiketta **ENTER/YES**.
Kello alkaa käydä.

Järjestelmän kellon nollaus
Aloita uudelleen vaiheesta 1.

Virran säästö valmiustilassa

Vaikka laitteen virta on katkaistu, laite kuluttaa virtaa pitääkseen yllä kellon toiminnan ja ollakseen valmis kauko-ohjaimesta tulevia komentoja varten. Virransäästömuoto on suunniteltu vähentämään valmiustilassa tapahtuvaa virrankulutusta.

Kello ei näy tällä muodolla.

Virransäästömuoto kytketään painamalla painiketta DISPLAY kauko-ohjaimesta toistuvasti järjestelmän virran ollessa katkennut, kunnes esittelymuoto ja kello katoavat näytöstä.

Näytön muuttaminen

Paina painiketta DISPLAY kauko-ohjaimesta toistuvasti, kun virta on katkennut järjestelmästä.

Näyttö muuttuu seuraavalla tavalla:

Esittelymuoto → Kellonäyttö →
Virransäästömuoto → Esittelymuoto → ...

Vihje

Ajastin toimii myös virransäästömuodolla.

Virransäästömuodon lopettaminen

Paina painiketta DISPLAY kauko-ohjaimesta toistuvasti, kun järjestelmän virta on katkennut, kunnes esittelymuoto tai kellonäyttö tulee näkyviin näyttöön.

CD-levyn asettaminen

1 Paina CD EJECT ▲.

Levyalusta työtyy esiin.

2 Aseta CD-levy levyalustalle.

Aseta levy niin, että etikettipuoli tulee ylöspäin. Kun asetat levyalustalle single-CD-levyn (8 cm CD), aseta se alustan sisimmälle ympyrälle.



3 Sulje levyalusta painamalla painiketta CD EJECT ▲ uudelleen.

Huomautuksia

- Kun paikalleen on asetettu CD-singlelevy (8 cm CD), se ei näy etuikkunasta
- Levyille painettu teksti näkyy ylösalaisin etuikkunasta.
- Jos painetaan painiketta CD EJECT ▲ levyalustan sulkemiseksi tai avaamiseksi kuunneltaessa jotakin muuta äänilähdettä, CD-tunnus syttyy palamaan, vaikka levyalustalla ei ole CD-levyä. CD-kuvake sammutetaan painamalla painiketta FUNCTION toistuvasti toiminnon kytkemiseksi CD:lle.

Vihje

CD-kotelo voidaan asettaa pystyasentoon laitteen päällä olevaan uraan.

CD-levyn soitto

— Tavallinen soitto/hajasoitto/ uudelleensoitto

Tällä soittimella CD-levyt voidaan soittaa monella eri tavalla.

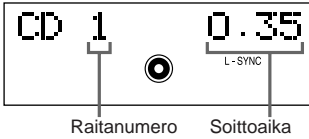

1 Paina painiketta FUNCTION toistuvasti, kunnes "CD" tulee näkyviin näyttöön.

Toiminto voidaan muuttaa CD:lle painamalla painiketta CD kauko-ohjaimesta. Painikkeiden CD ►► ja CD ■ ympärillä oleva ilmaisin syttyy palamaan.

2 Paina painiketta PLAY MODE DIRECTION (tai PLAY MODE kauko-ohjaimesta) pysäytystilassa toistuvasti, kunnes haluttu muoto tulee näkyviin näyttöön.

Valitse	Kun haluat soittaa
Ei näyttöä	CD-levyn alkuperäisessä järjestyksessä.
SHUFFLE	CD-levyn raidat hajajärjestyksessä.
PGM	CD-levyn raidat halutussa järjestyksessä (katso lukua "CD-raitojen ohjelmointi" sivulta 10).

3 Paina painiketta CD ►► (tai ► kauko-ohjaimesta).

Muut toiminnot

Kun haluat	Toimi näin
Pysäyttää soiton	Paina painiketta CD ■.
Kytkeä tauon	Paina painiketta CD ►► (tai ►► kauko-ohjaimesta). Paina painiketta uudelleen, kun haluat jatkaa soittoa.
Valita raidan	Paina soiton tai tauon aikana painiketta ◀◀ tai ►► toistuvasti, kunnes haluttu raita löytyy.
Etsiä halutun kohdan raidalta	Paina toiston aikana painiketta ◀◀ tai ►► kunnes haluttu kohta löytyy.
Paina toistuvasti (uudelleensoitto)	Paina painiketta REPEAT toistuvasti toiston aikana, kunnes "REPEAT" tai "REPEAT 1" tulee näkyviin näyttöön. REPEAT: Kaikki CD-levyn raidat 5 kertaa. REPEAT 1: Vain parhaillaan soiva raita. Uudelleensoitto lopetetaan painamalla painiketta REPEAT toistuvasti, kunnes "REPEAT" tai "REPEAT 1" katoaa näytöstä.
Ottaa CD-levyn pois	Paina painiketta CD EJECT ▲.

Vihje

Soitto voidaan aloittaa halutulta raidalta tavallisella tai ohjelmoidulla soitolla.

Paina painiketta ◀◀ tai ►► toistuvasti, kunnes haluttu raita tulee näkyviin vaiheen 3 jälkeen.

Tai paina numeropainikkeita kauko-ohjaimesta. Soitto alkaa automaattisesti.

Numeroa 10 suuremman raitanumeron näppäily (vain kauko-ohjaimesta)

1 Paina painiketta >10.

2 Näppäile numerot.

0 näppäillään painamalla 10/0.

Esimerkkejä:

Numero 30 näppäillään painamalla >10 ja sitten 3 ja 10/0.

CD-raitojen ohjelmointi

— Ohjelmoitu soitto

CD-levyltä voidaan ohjelmoida 25 raitaa halutussa järjestyksessä.

- 1 Paina painiketta FUNCTION toistuvasti, kunnes “CD” tulee näkyviin näyttöön.**
Toiminto voidaan kytkeä CD:lle painamalla painiketta CD kauko-ohjaimesta.
- 2 Paina painiketta PLAY MODE DIRECTION (tai PLAY MODE kauko-ohjaimesta) pysäytystilassa toistuvasti, kunnes “PGM” tulee näkyviin näyttöön.**
- 3 Painele painiketta ◀◀ tai ▶▶ toistuvasti, kunnes haluttu raitanumero tulee näkyviin.**

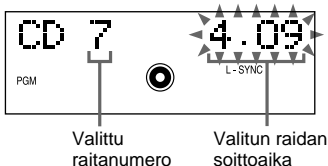

- 4 Paina painiketta ENTER/YES kauko-ohjaimesta.**

Raita on ohjelmoitu.

“Step” tulee näkyviin ja sen jälkeen raitanumero ohjelmoidussa järjestyksessä. Sen jälkeen näkyviin tulee viimeksi ohjelmoidun raidan numero ja koko ohjelman soittoaika. Jos olet tehnyt virheen, viimeksi ohjelmoitu raita voidaan poistaa ohjelmasta painamalla painiketta CLEAR kauko-ohjaimesta.

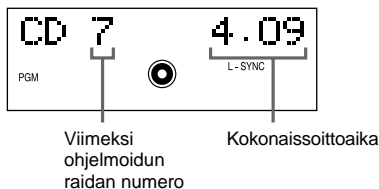

- 5 Jos haluat ohjelmoida muitakin raitoja, toista vaiheita 3 ja 4.**

- 6 Paina painiketta CD ▶▶ (tai ▶▶ kauko-ohjaimesta).**

Kun haluat	Toimi näin
Tarkastaa ohjelmajärjestyksen	Paina painiketta ◀◀ tai ▶▶ toistuvasti ohjelmoidun soiton aikana.
Tarkastaa ohjelmoitujen raitojen lukumäärän	Paina painiketta DISPLAY kauko-ohjaimesta pysäytystilassa. Ohjelmavaiheiden lukumäärä tulee näkyviin ja sitten viimeksi ohjelmoidun raidan numero ja koko ohjelman soittoaika.
Lopettaa ohjelmoidun soiton	Paina painiketta CD ■ ja sitten painiketta PLAY MODE DIRECTION (tai PLAY MODE kauko-ohjaimesta) toistuvasti, kunnes “PGM” ja “SHUFFLE” katoavat näytöstä.
Lisätä raidan ohjelman loppuun.	Suorita vaiheet 3 ja 4 ohjelmoidun soiton ollessa pysähtynyt.
Poistaa viimeksi ohjelmoidun raidan	Paina painiketta CLEAR kauko-ohjaimesta pysäytystilassa. Joka kerta, kun painiketta painetaan, viimeinen ohjelmoitu raita poistuu.
Valita halutun raidan kauko-ohjaimen numeropainikkeilla	Paina numeropainikkeita vaiheiden 3-5 suorittamisen asemesta. Katso ohjeita numeropainikkeiden käytöstä sivulta 9.

Vihjeitä

- Tehty ohjelma pysyy tallessa ohjelmoidun soiton loputtuakin. Kun haluat soittaa ohjelman uudelleen, kytke toiminto CD:lle ja paina sitten painiketta CD ▶▶ (tai ▶▶ kauko-ohjaimesta).
- “---” näkyy, kun ohjelmoitu CD-kokonaisaika ylittää 100 minuuttia tai kun valitaan CD-raita, jonka numero on 21 tai suurempi.

CD-näytön käyttö

Paina painiketta DISPLAY kauko-ohjaimesta toistuvasti.

Kun asetataan paikalleen CD TEXT -levy, on mahdollista tarkastaa levyllä nauhoitetut tiedot kuten otsikot ja taiteilijoiden nimet.

Näyttö muuttuu seuraavalla tavalla:

Tavallisen toiston aikana

Parhaillaan soivan raidan numero ja kulunut soittoaika → Parhaillaan soivan raidan numero ja raidalla jäljellä oleva soittoaika → Koko CD-levyn jäljellä oleva soittoaika → Parhaillaan soivan raidan otsikko* → Kellonäyttö → Basson taso (BASS) → Diskantin taso (TREBLE) → Parhaillaan soivan raidan numero ja kulunut soittoaika → ...

Kun CD-levy on pysäytetty

Raitojen kokonaislukumäärä ja kokonaissoittoaika → CD-levyn otsikko* → Kellonäyttö → Basson taso (BASS) → Diskantin taso (TREBLE) → Raitojen kokonaislukumäärä ja kokonaissoittoaika → ...

* Jos paikalleen on asetettu sellainen CD-levy, jolla ei ole otsikkoa, mitään ei näy. Jos CD-levyllä on raitoja 21 tai enemmän, CD TEXT ei näy alkaen raitanumerosta 21.

Nimen antaminen CD-levylle

— Levymuistio

50 CD-levylle voidaan antaa 20 kirjaimesta ja merkistä koostuva nimi. Kun paikalleen asetetaan tällä tavalla nimetty CD-levy, nimi tulee näkyviin näyttöön.

Huomautuksia

- Nimeä ei voi antaa sellaisille CD-levyille, joilla "TEXT" näkyy näyttössä.
- **Kun CD-levyille annetaan nimi ensimmäistä kertaa, poista ensin kaikki levynimet sivulla 12 olevassa luvussa "Levyn nimen poistaminen" kuvatulla tavalla.**

1 Kytke toiminto CD:lle painamalla painiketta CD kauko-ohjaimesta.

Jos "SHUFFLE" tai "PGM" tulee näkyviin näyttöön, paina painiketta PLAY MODE DIRECTION (tai PLAY MODE kauko-ohjaimesta) toistuvasti, kunnes kumpikin katoaa.

2 Paina painiketta NAME EDIT/SELECT kauko-ohjaimesta.

Kohdistin alkaa vilkkua.

3 Valitse haluttu merkityyppi painamalla painiketta NAME EDIT/SELECT kauko-ohjaimesta toistuvasti.

Näyttö muuttuu seuraavalla tavalla:

Selected AB* (isot kirjaimet) → Selected ab* (pienet kirjaimet) → Selected 12 (numerot) → Selected AB* (isot kirjaimet) → ...

* Ota numeroa 1 toistuvasti painamalla näkyviin seuraavat tunnukset.

' - / , . () : ! ?

Kun edellä mainitut tunnukset näkyvät näyttössä, ota kauko-ohjaimen painiketta ◀◀ tai ▶▶ painamalla näkyviin seuraavat tunnukset.

& + < > _ = " ; # \$ % @ * ` \

jatkuu

Nimen antaminen CD-levylle (jatkuu)

4 Näppäile merkki.

Jos on valittu isot kirjaimet tai pienet kirjaimet.

- 1 Paina halutun kirjaimen painiketta toistuvasti, kunnes näppäiltävä merkki vilkkuu.

Tai paina painiketta kerran ja paina painiketta **◀◀** tai **▶▶** kauko-ohjaimesta toistuvasti.

- 2 Paina painiketta **CURSOR→** kauko-ohjaimesta.

Vilkkuva merkki on syötetty ja kohdistin siirtyy oikealle.

Jos on valittu numerot

Paina haluttua numeropainiketta.

Numero syötetty ja kohdistin siirtyy oikealle.

Välilyönnin näppäily

- 1 Valitse kauko-ohjaimen painiketta **NAME EDIT/SELECT** painamalla isot tai pienet kirjaimet.
- 2 Paina painiketta **10/0** kauko-ohjaimesta. Välilyönti syötetty ja kohdistin siirtyy oikealle.

5 Näppäile koko nimi toistamalla vaiheita 3 ja 4.

Merkin muuttaminen

Paina painiketta **←CURSOR** tai **CURSOR→** kauko-ohjaimesta toistuvasti, kunnes muutettava merkki vilkkuu, poista merkki painamalla painiketta **CLEAR** kauko-ohjaimesta ja toista sitten vaiheet 3 ja 4.

6 Lopeta nimen anto painamalla painiketta ENTER/YES kauko-ohjaimesta.

Nimen annon peruuttaminen

Paina painiketta **MENU/NO** kauko-ohjaimesta.

Levyjen nimen tarkastaminen

- 1 Paina painiketta **MENU/NO** kauko-ohjaimesta pysäytystilassa.

- 2 Paina painiketta **◀◀** tai **▶▶** kauko-ohjaimesta toistuvasti kunnes "Name Check ?" tulee näkyviin ja paina sitten painiketta **ENTER/YES** kauko-ohjaimesta.

- 3 Valitse kauko-ohjaimen painiketta **◀◀** tai **▶▶** toistuvasti painamalla laitteen muistiin tallennetut levynimet **01-50**.

Parhailtaan soivan levyn nimen tarkastaminen

Paina painiketta **SCROLL** kauko-ohjaimesta pysäytystilassa.

Levyn nimen poistaminen

- 1 Paina painiketta **MENU/NO** kauko-ohjaimesta pysäytystilassa.

- 2 Paina painiketta **◀◀** tai **▶▶** kauko-ohjaimesta toistuvasti, kunnes "Name Erase ?" tulee näkyviin ja paina sitten painiketta **ENTER/YES** kauko-ohjaimesta.

- 3 Paina **◀◀** tai **▶▶** kaukosäätimessä toistuvasti valitaksesi poistettavan levyn nimen.

- 4 Paina painiketta **ENTER/YES** kauko-ohjaimesta uudelleen.

"Complete !" tulee näkyviin.

Kaikki levynimet voidaan poistaa painamalla painiketta **◀◀** tai **▶▶** kauko-ohjaimesta toistuvasti, kunnes "All Erase ?" näkyy vaiheessa 2 ja painamalla sitten painiketta **ENTER/YES** kauko-ohjaimesta kaksi kertaa.

Poiston peruuttaminen

Paina painiketta **MENU/NO** kauko-ohjaimesta vaiheiden 1 ja 2 aikana.

Huomaus

Levynimet säilyvät järjestelmän muistissa noin päivän, vaikka virtajohto irrotetaan tai esiintyy virtakatko.

MD-levyn asettaminen

Aseta MD-levy paikalleen.

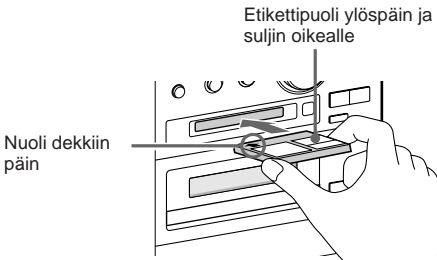

MD-levyn soitto

— Tavallinen soitto/hajasoitto/ uudelleensoitto

Tällä laitteella MD-levyjä voidaan soittaa monella eri tavalla.

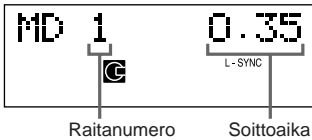

1 Paina painiketta FUNCTION toistuvasti, kunnes "MD" tulee näkyviin näyttöön.

Toiminto voidaan kytkeä MD:lle painamalla painiketta MD kauko-ohjaimesta. Painikkeiden MD ►► ja MD ■ ympärillä oleva merkkivalo syttyy.

2 Paina painiketta PLAY MODE DIRECTION (tai PLAY MODE kauko-ohjaimesta) pysäytystilassa toistuvasti, kunnes haluttu muoto tulee näkyviin näyttöön.

Valitse	Kun haluat soittaa
Ei näyttöä	MD-levyn alkuperäisessä järjestyksessä.
SHUFFLE	MD-levyn raidat hajajärjestyksessä.
PGM	MD-levyn raidat halutussa järjestyksessä (katso lukua "MD-raitojen ohjelmointi" sivulta 14).

3 Paina painiketta MD ►► (tai ►► kauko-ohjaimesta).

Muut toiminnot

Kun haluat	Toimi näin
Pysäyttää soiton	Paina painiketta MD ■.
Kytkeä tauon	Paina painiketta MD ►► (tai ►► kauko-ohjaimesta). Soittoa jatketaan painamalla painiketta uudelleen.
Valita raidan.	Paina soiton tai tauon aikana painiketta ◀◀ tai ►► toistuvasti, kunnes haluttu raita löytyy.
Löytää jonkin tietyn kohdan raidalta	Paina soiton aikana painiketta ◀◀ tai ►► ja pidä se painettuna, kunnes haluttu kohta löytyy.
Soittaa uudelleen (uudelleensoitto)	Paina painiketta REPEAT toistuvasti soiton aikana, kunnes "REPEAT" tai "REPEAT 1" tulee näkyviin näyttöön. REPEAT: Kaikki MD-levyn raidan 5 kertaa. REPEAT 1: Vain parhaillaan soiva raita. Uudelleensoitto lopetetaan painamalla painiketta REPEAT toistuvasti niin, että "REPEAT" tai "REPEAT 1" katoaa näytöstä.
Ottaa MD-levyn pois	Paina painiketta MD EJECT ▲.

MD-levyn soitto (jatkuu)

Ennen MD-levyn asettamista

Kun järjestelmän virta on kytketty, varmista, että MD-tunnusta ei näy näyttössä. Jos se näkyy, se tarkoittaa, että laitteessa on jo MD-levy. Ota MD-levy pois painamalla painiketta MD EJECT ▲.

Vihje

On mahdollista aloittaa soitto halutulta raidalta tavallisella tai ohjelmoidulla soitolla.

Paina painiketta ◀◀ tai ▶▶ toistuvasti, kunnes haluttu raita tulee näkyviin vaiheen 3 jälkeen.

Tai paina kauko-ohjaimen numeropainikkeita. Soitto alkaa automaattisesti.

Numeroa 10 suuremman numeron näppäily (vain kauko-ohjaimesta)

1 Paina painiketta >10 (paina kaksi kertaa luvun 100 tai sitä suuremman luvun näppäilemistä varten).

2 Näppäile halutut numerot.

0 näppäillään painamalla 10/0.

Esimerkkejä:

- Raitanumero 30 näppäillään painamalla >10, sitten 3 ja 10/0.
- Raitanumero 108 näppäillään painamalla painiketta >10 kaksi kertaa, sitten painiketta 1, 10/0 ja 8.

MD-raitojen ohjelmointi

— Ohjelmoitu soitto

MD-levyltä voidaan ohjelmoida jopa 25 raitaa halutussa järjestyksessä.

1 Paina painiketta **FUNCTION** toistuvasti, kunnes “MD” tulee näkyviin näyttöön.

Toiminto voidaan kytkeä MD:lle painamalla painiketta MD kauko-ohjaimesta.

2 Paina painiketta **PLAY MODE DIRECTION** (tai **PLAY MODE kauko-ohjaimesta**) pysäytystilassa toistuvasti, kunnes “PGM” tulee näkyviin näyttöön.

3 Paina painiketta ◀◀ tai ▶▶ toistuvasti, kunnes haluttu raitanumero tulee näkyviin näyttöön.

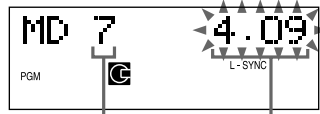

Valittu raitanumero

Valitun raidan soittoaika

4 Paina painiketta **ENTER/YES** kauko-ohjaimesta.

Raita on ohjelmoitu.

“Step” tulee näkyviin ja sen jälkeen raitanumero ohjelmoidussa järjestyksessä. Sen jälkeen näkyviin tulee viimeksi ohjelmoidun raidan numero ja koko ohjelman soittoaika. Jos olet tehnyt virheen, viimeksi ohjelmoitu raita voidaan poistaa ohjelmasta painamalla painiketta **CLEAR** kauko-ohjaimesta.

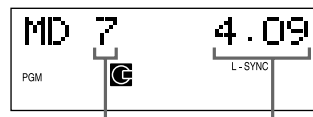

Viimeksi ohjelmoidun raidan numero

Kokonaissoittoaika

5 Ohjelmoi muut raidat toistamalla vaiheita 3 ja 4.

6 Paina painiketta MD ►► (tai ► kauko-ohjaimesta).

Kun haluat	Toimi näin
Tarkastaa ohjelmajärjestyksen	Paina painiketta ◀◀ tai ►► toistuvasti ohjelmoidun soiton aikana.
Tarkastaa ohjelmoitujen raitojen lukumäärän	Paina painiketta DISPLAY kauko-ohjaimesta pysäytystilassa. Viimeksi ohjelmoidun raidan numero tulee näkyviin ja sen jälkeen ohjelmoitujen vaiheiden lukumäärä.
Lopettaa ohjelmoidun soiton	Paina painiketta MD ■ ja sitten painiketta PLAY MODE DIRECTION (tai PLAY MODE kauko-ohjaimesta) toistuvasti, kunnes "PGM" ja "SHUFFLE" katoavat näytöstä.
Lisätä raidan ohjelman loppuun.	Suorita vaiheet 3 ja 4 ohjelmoidun soiton ollessa pysähtynyt.
Poistaa viimeksi ohjelmoidun raidan	Paina painiketta CLEAR kauko-ohjaimesta pysäytystilassa. Joka kerta, kun painiketta painetaan, viimeinen ohjelmoitu raita poistuu.
Valita halutun raidan kauko-ohjaimen numeropainikkeilla	Paina numeropainikkeita vaiheiden 3-5 suorittamisen asemesta. Katso ohjeita numeropainikkeiden käytöstä sivulta 14.

Vihjeitä

- Tehty ohjelma pysyy muistissa ohjelmoidun soiton loputtuakin. Jos haluat soittaa saman ohjelman uudelleen, kytke toiminto MD:lle ja paina painiketta MD ►► (tai ► kauko-ohjaimesta).
- "----" näkyy, jos MD-ohjelman kokonaisaika ylittää 1000 minuuttia.

MD-näytön käyttö

Paina painiketta DISPLAY kauko-ohjaimesta toistuvasti.

Näyttö muuttuu seuraavalla tavalla:

Tavallisen toiston aikana

Parhaillaan soivan raidan numero ja raidan kulunut soittoaika → Parhaillaan soivan raidan numero ja jäljellä oleva soittoaika → Koko MD-levyn jäljellä oleva soittoaika → MD-raidan nimi*¹ → Kellonäyttö → Basson taso (BASS) → Diskantin taso (TREBLE) → Parhaillaan soivan raidan numero ja kulunut soittoaika → ...

MD-levyn ollessa pysähtynyt

Raitojen kokonaismäärä ja kokonaissoittoaika*² → Jäljellä oleva äänitettävä aika (vain äänitettäville MD-levyille) → MD-levyn nimi*¹ → Kellonäyttö → Basson taso (BASS) → Diskantin taso (TREBLE) → Raitojen kokonaismäärä ja kokonaissoittoaika*² → ...

*¹ Mitään ei näy, jos levyille tai raidoille ei ole annettu nimeä.

*² "----" näkyy, jos MD-ohjelman kokonaisaika ylittää 1000 minuuttia.

Vihje

Raidan nimi voidaan tarkastaa milloin tahansa soiton aikana. Kun painetaan painiketta SCROLL kauko-ohjaimesta, raidan nimi vierii näytössä.

Vierintä voidaan pysäyttää painamalla kauko-ohjaimen painiketta SCROLL vierinnän aikana. Vierintä alkaa taas painamalla kauko-ohjaimen painiketta SCROLL uudelleen.

Ennen äänityksen aloittamista

MD-levyille (minilevy) voidaan äänittää digitaalisesti ja soittaa musiikkia laadun pysyessä korkeana. MD-levyille on mahdollista myös raitojen merkintä. Raitojen merkinnän avulla on mahdollista paikallistaa nopeasti jokin tietty kohta tai editoida helposti äänitetyjä raitoja. Äänityslähteestä riippuen äänitystapa ja raitanumeroiden nauhoitustapa kuitenkin vaihtelevat.

Kun äänityslähteenä on:

- Tämän järjestelmän CD-soitin
 - MD-dekki äänittää digitaalisesti.*¹
 - Raitanumerot merkitään automaattisesti niin kuin ne ovat alkuperäisellä CD-levyllä.
- Muita digitalilaitteita kytkettynä DIGITAL OPTICAL IN liittimeen
 - MD-dekki suorittaa digitaalisen äänityksen*¹
 - Raitojen numerointi on merkitty eri tavoin riippuen äänityslähteestä.
- Tämän järjestelmän viritin ja muut ANALOG IN -liittimeen liitetyt laitteet (esim. kuvanauhuri)
 - MD-dekki äänittää analogisesti.*²
 - Raitanumero merkitään äänityksen alkuun, mutta kun kytketään tasotahdistettu äänitystoiminto (katso s. 21), raitanumerot merkitään automaattisesti tulosignaalin tason mukaan.

*¹ Katso tiedot digitaalääänityksen rajoituksista sivulta 46.

*² Vaikka digitaalilaitte on liitetty ANALOG IN -liittimeen, MD-dekki äänittää analogisesti.

Kun käytetään osittain äänitettyä MD-levyä

Äänitys alkaa äänitettyjen raitojen jälkeen.

Huomautus MD-raitanumeroista

MD-levyllä raitanumerot (raitajärjestys), raidan alkua ja lopputieto jne. on nauhoitettu ns. TOC*³-alueelle erilleen äänitiedoista. Äänitetyjä raitoja voidaan editoida helposti muuttamalla tämän TOC-sisällysluettelon tietoja.

*³ TOC: Sisällysluettelo

Äänityksen jälkeen

Ota MD-levy pois painamalla painiketta MD EJECT ▲ tai katkaise laitteesta virta painamalla painiketta I/⏻ (virta).

“TOC” tai “STANDBY” syytty tai alkaa vilkkua. TOC-sisällysluettelo päivitetään ja äänitys on valmis.

Ennen virtajohdon irrottamista MD-äänitys on suoritettu loppuun, kun MD-levyn TOC-sisällysluettelo on päivitetty. TOC päivittyy, kun MD-levy poistetaan tai virta katkaistaan painamalla painiketta I/⏻. Älä irrota virtajohtoa ennen kuin TOC on päivitetty (merkinnän “TOC” tai “STANDBY” palaessa) tai kun TOC päivittyy (merkintä “TOC” tai “STANDBY” vilkkuu), jotta äänitys saadaan varmistettua.

Äänitetyn MD-levyn suojaaminen
Jotta äänitetty MD-levy saadaan suojattua, siirrä sen sivulla oleva liuska niin, että aukko avautuu. Tässä asennossa MD-levyille ei voi äänittää. Kun tällaiselle MD-levylle halutaan äänittää, siirrä liuska niin, että aukko sulkeutuu.

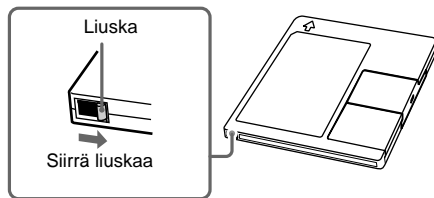

CD-levyn äänittäminen MD-levylle

— Tahdistettu CD-MD-äänitys

- 1 Aseta paikalleen sellainen MD-levy, jolle voidaan äänittää.
- 2 Aseta CD-levy levyalustalle.
- 3 Paina painiketta SYNCHRO REC toistuvasti, kunnes "CD-MD SYNC" tulee näkyviin näyttöön.
- 4 Paina painiketta ENTER/START.
"Press START" vilkkuu näytössä. MD-dekki on valmis äänitykseen ja CD-soitin tauolla soittaa varten.
- 5 Varmista, että "Press START" vilkkuu näytössä. Paina sitten painiketta ENTER/START.
Äänitys alkaa.

Äänityksen lopettaminen

Paina painiketta CD ■ tai MD ■.

Vihjeitä

- Voit äänittää vain haluamasi CD-raidat ohjelmoidulla CD-soitolla. Tee vaiheen 2 jälkeen samat toimenpiteet kuin ohjelmoidun soiton vaiheissa 1-5 (katso s. 10). Siirry sitten vaiheeseen 3.
- Levystä riippuen CD TEXT -tieto saattaa nauhoittua (paitsi äänitettäessä MD-levylle ja nauhalle yhtäaikaan). Jos "TEXT" vilkkuu äänityksen aikana, katso s. 24.

Huomautus

Jos MD-levy tulee täyteen äänityksen aikana, CD-soitin ja MD-dekki pysähtyvät automaattisesti.

CD-levyn äänitys MD-levylle nopeasti

— Nopea tahdistettu CD-MD-äänitys

On mahdollista äänittää digitaalisesti CD-levyltä MD-levylle kaksi kertaa tavallista CD-MD-äänitystä nopeammin.

Paina luvun "CD-levyn äänittäminen MD-levylle" vaiheessa 3 painiketta SYNCHRO REC toistuvasti, kunnes "HISPEED SYNC" tulee näkyviin näyttöön.

Vaiheessa 4 "x2" tulee näkyviin näyttöön.

Nopean äänityksen aikana toistoääntä ei voi kuunnella.

Jos "Retry" vilkkuu näytössä sen jälkeen, kun on painettu painiketta ENTER/START vaiheessa 5

On esiintynyt lukuvirhe ja MD-dekki yrittää lukea tietoja uudelleen.

- Jos uudelleenyritys onnistuu, MD-dekki jatkaa nopeaa tahdistettua CD-MD-äänitystä.
- Jos asetettu CD-levy tai järjestelmä on huonokuntoinen ja uudelleenyritys epäonnistuu, nopea tahdistettu CD-MD-äänitys ei ole mahdollista. Tässä tapauksessa "x1" vilkkuu näytössä ja MD-dekki aloittaa automaattisesti tavallisen tahdistetun CD-MD-äänityksen. Huomaa, että äänittyvää signaalia ei voi tarkkailla, jos näin on käynyt.

jatkuu

CD-levyn äänitys MD-levylle (jatkuu)

Huomautuksia

- Nopeaa tahdistettua CD-MD-äänitystä ei voi kytkeä tauolle.
- Jos soittomuodksi on säädetty uudelleensoitto tai hajasoitto, se muuttuu automaattisesti tavalliselle soitolle luvun "CD-levyn äänitys MD-levylle" vaiheessa 3.
- Seuraavat toiminnot joko eivät toimi tai niitä ei voi käyttää nopean tahdistetun CD-MD äänityksen aikana:
 - Automaattinen poistotoiminto
 - Äänitetyin signaalin tarkkailu

CD-levyn äänitys MD-levylle ja nauhalle yhtäaikaan

Aseta paikalleen CD-levy, joka halutaan äänittää. Aseta sitten paikalleen tyhjä nauha ja MD-levy, jolle voidaan äänittää. Paina painiketta SYNCHRO REC toistuvasti, kunnes "DUAL SYNC" tulee näkyviin, ja suorita sitten vaiheet 4-6 luvusta "CD-levyn äänitys nauhalle" (katso s. 38).

Nauhan äänitys MD-levylle

— Tahdistettu TAPE-MD äänitys

Nauha voidaan äänittää MD-levylle analogisesti.

On mahdollista käyttää tyyppiä 1 (normaali) nauhoja.

- 1 Aseta paikalleen sellainen MD-levy, jolle voidaan äänittää.**
- 2 Aseta nauha paikalleen.**
- 3 Paina painiketta SYNCHRO REC toistuvasti, kunnes "TAPE-MD SYNC" tulee näkyviin näyttöön.**
- 4 Paina painiketta ENTER/START.**
MD-dekki on valmis äänitykseen ja kasettidekki on tauolla soittaa varten.

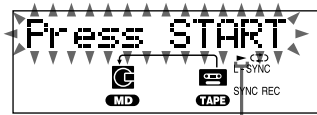

Nauhan soiva puoli

► näkyy etupuolelle ja ◀ kääntöpuolelle.
Kun haluat soittaa sen puolen, joka ei näy parhaillaan, paina painiketta TAPE ■, ota nauha pois, vaihda puolta ja suorita sitten vaiheet 3 ja 4 uudelleen.

- 5 Varmista, että "Press START" vilkkuu näytössä. Paina sitten painiketta ENTER/START.**

Äänitys alkaa.

Äänityksen pysäyttäminen

Paina painiketta TAPE ■ tai MD ■.

Huomatus

Jos MD-levy tulee täyteen äänityksen aikana, kasettidekki ja MD-dekki pysähtyvät automaattisesti.

MD-levyn äänitys käsin

— Äänitys käsin

Äänitettäessä käsin on mahdollista äänittää vain ne kohdat, jotka halutaan CD-levyltä tai aloittaa äänitys nauhan keskeltä. On myös mahdollista äänittää radiolähetystä.

- 1 Aseta paikalleen sellainen MD-levy, jolle voidaan äänittää.**
- 2 Valitse painiketta FUNCTION toistuvasti painamalla haluttu äänityslähde.**
- 3 Paina painiketta MD REC ●.**
MD-dekki on valmis äänitykseen.
- 4 Paina painiketta MD ►|| ja aloita äänityslähteen äänittäminen.**

Äänityksen pysäyttäminen

Paina painiketta MD ■.

Vihje

Voit tarkastaa MD-levyllä jäljellä olevan äänitysajan äänityksen aikana painamalla painiketta DISPLAY kauko-ohjaimesta toistuvasti.

Äänityksen aloittaminen 6 sekunnin ennalta tallenneteuin äänitiedoin

— Aikakoneäänitys

Kun äänitetään ULA:lta tai satelliittilähetyksestä, ohjelman alkusekunnit jäävät usein pois äänityksestä johtuen ajasta, joka kuluu ohjelman varmistamiseen ja äänityspainikkeen painamiseen. Jotta alkusekunnitkin saadaan mukaan äänitykseen, aikakoneäänitys tallentaa jatkuvasti viimeisimmän äänitiedon puskurimuistiin. Näin äänitykseen saadaan äänitieto 6 sekuntia ennen äänityksen aloittamista seuraavassa kuvassa näytetyllä tavalla:

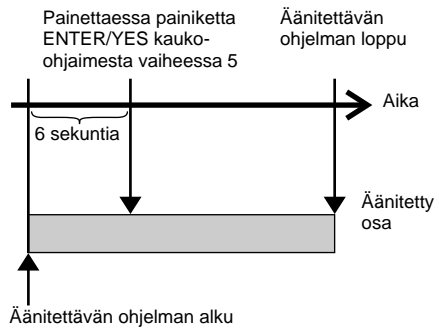

- 1 Aseta paikalleen MD-levy, jolle voidaan äänittää.**
- 2 Valitse painiketta FUNCTION toistuvasti painamalla äänityslähde.**
- 3 Paina painiketta MD REC ●.**
MD-dekki on valmis äänitykseen.
- 4 Aloita äänitettävän lähteen soitto.**

jatkuu

Äänityksen aloittaminen 6 sekunnin ennalta tallennetuin äänitiedoin (jatkuu)

5 Paina kauko-ohjaimen painiketta ENTER/YES kohdassa, josta äänitys halutaan aloittaa.

Aikakoneäänityksen pysäyttäminen
Paina painiketta MD ■.

Huomautus

MD-dekki aloittaa äänitiedon tallentamisen, kun se on äänitysvalmiudella vaiheessa 3 ja äänityslähteen soitto aloitetaan. Jos aikaa on kulunut alle 6 sekuntia, kun painetaan kauko-ohjaimen painiketta ENTER/YES, aikakoneäänitys alkaa alle 6 sekunnin äänitiedoin.

Äänitysvihjeitä

— *Kauan kestävä äänitys/ raitanumeroiden merkintä/älykäs tauko/äänitystason tarkastaminen*

Kauan kestävä äänitys

Tavallisen stereoäänityksen lisäksi tässä järjestelmässä on kaksi pitkäaikaista muotoa: LP2 ja LP4. Kun äänitetään muodolla LP2, voidaan äänittää 2 kertaa tavallinen äänitysaika ja muodolla LP4 4 kertaa tavallinen äänitysaika. Lisäksi monofonisella muodolla äänitettävä aika on noin kaksinkertainen verrattuna stereoäänitysaikaan. LP4 stereomuoto (4× kauan kestävä äänitysmuoto) saavuttaa pitkään kestävän stereoäänityksajan käyttämällä erikoista puristusmenetelmää. Kun halutaan korostaa äänen laatua, stereoäänitys tai LP2 stereoäänitys (2× kauan kestävä äänitysmuoto) on suositeltavin.

1 Ennen kuin äänität (tahdistettu CD-MD äänitys jne.), paina painiketta REC MODE toistuvasti ja valitse haluttu äänitysmuoto.

Näyttö muuttuu seuraavalla tavalla:

STEREO REC → LP2 REC → LP4 REC
→ MONO REC (monofoninen) →
STEREO REC → ...

2 Aloita äänitys.

Äänitysmuodon muuttaminen

Valittu äänitysmuoto pysyy voimassa myös äänityksen loputtua, joten muista tarkastaa se aina ennen äänityksen aloittamista. Äänitysmuoto muutetaan painamalla painiketta REC MODE toistuvasti ja valitsemalla haluttu muoto.

Huomautuksia

- Muodolla MDLP (LP2 tai LP4) äänitettyjä MD-levyjä ei voi toistaa sellaisella järjestelmällä, jossa ei ole MDLP -muotoa. Lisäksi MDLP -muodolla äänitetyille levyille ei voi suorittaa S.F. editointia jne.
- Vaikka painetaan painiketta REC MODE äänityksen tai äänitystauon aikana, äänitysmuotoa ei voi muuttaa.
- Vaikka painetaan painiketta REC MODE toistuvasti MONO-muodon valintaa varten, äänityksen aikana kuuluva tarkkailusignaali ei muutu monofoniseksi.

Merkinnän “LP:” lisääminen raidan nimen alkuun MDLP-äänityksen aikana

“LP:” tulee näkyviin, kun raitaa yritetään soittaa sellaisella järjestelmällä, jossa ei ole MDLP-muotoa. Tällä käteväällä tavalla saat selville yhdellä silmäyksellä, että raitaa ei voi soittaa. Tehdassäätö on kytketty asentoon “On”.

- 1 Paina painiketta FUNCTION toistuvasti, kunnes “MD” tulee näkyviin näyttöön.
- 2 Paina kauko-ohjaimen painiketta MENU/NO toistuvasti, kunnes säätövalikko “Setup Menu” tulee näkyviin.
- 3 Paina kauko-ohjaimen painiketta ◀◀ tai ▶▶ kunnes “LP Stamp On” (tai “LP Stamp Off”) tulee näkyviin ja paina sitten kauko-ohjaimen painiketta ENTER/YES.
- 4 Paina kauko-ohjaimen painiketta ◀◀ tai ▶▶ säädön valintaa varten ja paina sitten kauko-ohjaimen painiketta ENTER/YES.

Kun haluat	Valitse
Lisätä “LP” merkinnän	LP-merkintä kytketty (tehdassäätö)
Lopettaa “LP” merkinnän lisäämisen	LP-merkki katkaistu

- 5 Paina painiketta MENU/NO kauko-ohjaimesta.

Huomautuksia

- Nauhoitettu “LP:” on merkki, joka ilmoittaa näkyviin tullessaan, että raitaa ei voi toistaa, kun sitä yritetään soittaa sellaisella järjestelmällä, jossa ei ole MDLP-muotoa. Se ei näy järjestelmällä, joissa on MDLP-muoto.
- Kun säädetään asentoon “On”, “LP:” nauhoittu raitanimenä, joten MD-levylle näppäiltävien merkkien lukumäärä pienenee. Lisäksi kun kopioidaan raita, jolle on lisätty “LP:”, tämä “LP:” lisätään automaattisesti kopioidun raidan nimeen. Jos merkillä “LP:” varustettu raita jätetään jakotoiminnolla, “LP:” lisätään myös jälkimmäiselle raidalle.

Raitanumeroiden merkintä

• Automaattisesti äänityksen aikana

Raitanumerot merkitään automaattisesti samoin kuin alkuperäisellä lähteellä äänitettäessä tämän järjestelmän CD-soittimelta. Käytä tasotahdistettua äänitystoimintoa, kun haluat merkitä raitanumerot automaattisesti äänitettäessä tämän järjestelmän virittimestä tai ANALOG IN -liittimeen liitetystä laitteesta.

• Milloin tahansa äänityksen aikana

Raitanumerot voidaan merkitä äänitettäessä miltä tahansa lähteeltä (katso s. 22).

• Äänityksen jälkeen

Käytä jakotoimintoa (katso s. 29).

Raitanumeroiden merkintä automaattisesti äänityksen aikana — Tasotahdistettu äänitys

Tasotahdistettu äänitys on säädetty tehtaalla kytkettyyn asentoon, joten raitanumerot merkitään automaattisesti. Jos merkintää “L-SYNC” ei näy äänityksen aikana, kytke tasotahdistettu äänitys seuraavalla tavalla. Raitanumerot merkitään automaattisesti, kun tulosignaali on jatkuvasti alle tietyn tason yli 2 sekuntia ja taso sitten ylitetään.

Huomautuksia

- Raitanumeroita ei voi merkitä automaattisesti, jos äänitettävässä äänilähteessä on kohinaa (esim. nauhat ja radiolähteykset).
- Vain yksi raitanumero saattaa määrittää, kun saman CD-levyn sama raita äänitetään useamman kerran.

- 1 Paina painiketta FUNCTION toistuvasti, kunnes “MD” tulee näkyviin näyttöön.
- 2 Paina painiketta MENU/NO kauko-ohjaimesta toistuvasti, kunnes “Setup Menu” tulee näkyviin näyttöön.
- 3 Paina painiketta ◀◀ tai ▶▶ kauko-ohjaimesta toistuvasti, kunnes “T.Mark Off” (tai “T.Mark LSync”) tulee näkyviin ja paina sitten painiketta ENTER/YES kauko-ohjaimesta.
- 4 Valitse kauko-ohjaimen painiketta ◀◀ tai ▶▶ toistuvasti painamalla säätö ja paina sitten kauko-ohjaimen painiketta ENTER/YES.

Kun haluat	Valitse
Kytkeä tasotahdistetun äänitystoiminnon	T.Mark LSync (Tehdassäätö)
Katkaista tasotahdistetun äänitystoiminnon	T.Mark Off

Kun tasotahdistettu äänitystoiminto säädetään, merkintä “L-SYNC” syyttyä palamaan.

- 5 Paina painiketta MENU/NO kauko-ohjaimesta.

Jatka ja äänitä noudattamalla äänitystä koskevilla sivuilla olevia ohjeita.

Äänitysvihjeitä (jatkuu)

Tasosynkronoidun äänityksen liipaisutason muuttaminen
Tee seuraavat toimet muuttaaksesi tasosynkronoidun äänityksen liipaisevaa signaalitasoa.

- 1 Vaihda toimintomuodoksi MD painelemalla FUNCTION-painiketta.
- 2 Painele kaukosäätimen MENU/NO-painiketta, kunnes näytössä näkyy "Setup Menu".
- 3 Paina MD:n ◀◀ tai ▶▶-painiketta, kunnes näytössä näkyy "LS(T)". Paina sitten kaukosäätimen ENTER/YES-painiketta.
- 4 Valitse taso painamalla MD:n ◀◀ tai ▶▶-painiketta. Paina sitten kaukosäätimen ENTER/YES-painiketta.
Voit valita minkä tahansa arvon -72 dB ja 0 dB väliltä 2 dB askelvälein.
- 5 Paina kaukosäätimen MENU/NO-painiketta.

Raitanumeroiden merkintä tiettyihin kohtiin äänityksen aikana
— Raitamerkki

Raitanumerot voidaan merkitä milloin tahansa manuaalisen äänityksen aikana äänilähteen tyypistä riippumatta.

Paina painiketta MD REC ● manuaalisen äänityksen aikana kohdassa, johon halutaan lisätä raitamerkki.

Lisätyn raidan jälkeiset raidat saavat uuden numeron.

3 sekunnin pituisten taukojen tekeminen raitojen väliin — Älykäs tauko

Älykäs tauko: Tämän toiminnon avulla raitojen väliin saadaan automaattisesti 3 sekunnin pituiset äänittämättömät kohdat äänityksen aikana. Jos älykkään tauon toiminto on kytketty eikä äänituloa ole 3 sekuntiin tai pitempään aikaan (mutta alle 30 sekuntiin) äänityksen aikana, MD-dekki korvaa tämän äänettömän osan noin 3 sekunnin pituisella tauolla ja jatkaa sitten äänitystä.

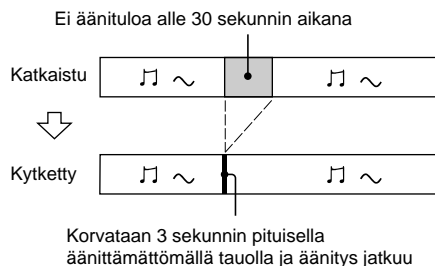

Automaattinen poisto: Kun älykkään tauon toiminto on kytketty eikä äänituloa ole 30 sekuntiin tai pitempään aikaan, MD-dekki korvaa tämän äänettömän osan noin 3 sekunnin pituisella tauolla ja kytkeytyy sitten äänitystauolle.

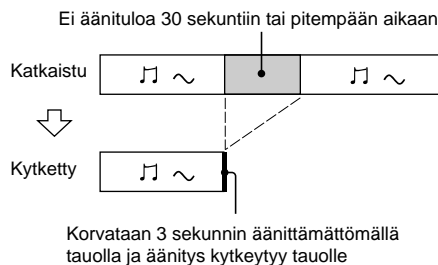

- 1 Paina painiketta FUNCTION toistuvasti, kunnes “MD” tulee näkyviin näyttöön.
- 2 Paina painiketta MENU/NO kauko-ohjaimesta toistuvasti, kunnes “Setup Menu” tulee näkyviin näyttöön.
- 3 Paina painiketta ◀◀ tai ▶▶ kauko-ohjaimesta toistuvasti, kunnes “S.Space Off” (tai “S.Space On”) tulee näkyviin ja paina sitten painiketta ENTER/YES kauko-ohjaimesta.
- 4 Valitse kauko-ohjaimen painiketta ◀◀ tai ▶▶ toistuvasti painamalla säätö ja paina sitten kauko-ohjaimen painiketta ENTER/YES.

Kun haluat	Valitse
Kytkeä älykkään taukotoiminnon	S.Space On (Tehdassäätö)
Katkaista älykkään taukotoiminnon	S.Space Off

- 5 Paina painiketta MENU/NO kauko-ohjaimesta.

Jatka ja äänitä noudattamalla äänitystä koskevilla sivuilla olevia ohjeita.

Vihje

Kun äänitys halutaan käynnistää uudelleen merkinnän “Auto Cut” näkyessä näyttössä, paina painiketta ▶ kauko-ohjaimesta.

Äänitystason säätö

Kun äänitetään MD-levylle, äänitystaso voidaan säätää. Äänitystaso voidaan säätää analogisen äänityksen yhteydessä ja äänitettäessä digitaalisesti CD-levyltä jne.

- 1 Valmistele äänityslähde äänityskuntoon ja aloita soitto.
- 2 Varmista, että MD-dekki on äänitysvalmiudella.
Jos se ei ole äänitysvalmiudella, paina painiketta MD REC ●.
- 3 Paina painiketta MENU/NO kauko-ohjaimesta toistuvasti, kunnes “Setup Menu” tulee näkyviin näyttöön.

- 4 Paina painiketta ◀◀ tai ▶▶ kauko-ohjaimesta toistuvasti, kunnes “LevelAdjust?” tulee näkyviin ja paina sitten kauko-ohjaimen painiketta ENTER/YES.

- 5 Paina painiketta ◀◀ tai ▶▶ kauko-ohjaimesta äänitystason säätöä varten. Varmista, että “OVER” ei näy näyttössä suurimmallakaan äänekkyystasolla.

- 6 Paina painiketta ENTER/YES kauko-ohjaimesta.

- 7 Paina painiketta MENU/NO kauko-ohjaimesta.

- 8 Paina painiketta ■ kauko-ohjaimesta. Jatka ja äänitä noudattamalla äänitystä koskevilla sivuilla olevia ohjeita.

Vihjeitä

- Äänitystaso voidaan säätää myös äänityksen aikana.
- Kun äänitystaso on säädetty, se pysyy voimassa kunnes se säädetään uudelleen.

Ennen editoinnin aloittamista

Ennen editointia

MD-levy voidaan editoida vain kun:

- MD-levylle voidaan äänittää.
- MD-soittomuotona on tavallinen soitto.

Tarkasta seuraavat seikat ennen editointia.

1 Tarkasta editoitavan MD-levyn liuska.

Jos MD-levy on suojattu äänitykseltä, "C11" ja "Protected" näkyvät vuorotellen eikä MD-levyä voi editoida.

Siirrä liuska niin, että aukko menee kiinni.

2 Paina painiketta PLAY MODE DIRECTION (tai PLAY MODE kauko-ohjaimesta) toistuvasti, kunnes sekä "PGM" että "SHUFFLE" katoavat.

MD-levy voidaan editoida vain tavallisella soittomuodolla. MD-levyä ei voi editoida hajasoitolla tai ohjelmoitulla soitolla.

Viimeksi tehdyn editoinnin poisto (sivu 31)

Käytä mitätöintitoimintoa viimeksi tehdyn editoinnin poistoon ja MD-levyn sisällön palauttamiseen ennen editointia olleeseen tilaan.

Lopettaminen editoinnin aikana
Paina painiketta MENU/NO kauko-ohjaimesta.

Editoinnin jälkeen

Ota MD-levy pois painamalla painiketta MD EJECT ▲ tai katkaise järjestelmästä virta painamalla painiketta I/⏻ (virta).

"TOC" tai "STANDBY" syyttyä tai alkaa vilkkua. Sisällysluettelo (TOC) päiviteteään ja editointi on suoritettu.

Ennen virtajohton irrottamista MD-editointi on suoritettu loppuun, kun MD-levyn sisällysluettelo (TOC) on päivitetty. Sisällysluettelo päivittyy, kun MD-levy otetaan pois tai järjestelmän virta katkaistaan painamalla painiketta I/⏻. Älä irrota virtajohtoa ennen kuin sisällysluettelo on päivitetty (merkinnän "TOC" tai "STANDBY" palaessa) tai sisällysluettelon päivityksen aikana (kun "TOC" tai "STANDBY" vilkkuu), jotta editointi saadaan varmistettua.

Nimen antaminen MD-levylle

— Nimeämistoiminto

Äänitetyille MD-levylle ja raidoille voidaan antaa nimet seuraavalla tavalla

Äänityksen aikana

Jos "TEXT" palaa tai vilkkuu äänityksen aikana, CD TEXT -tieto voidaan nauhoittaa MD-levylle seuraavalla tavalla:

- Automaattisesti äänityksen aikana
Jos äänitetään äänittämättömälle MD-levylle tai sellaiselle MD-levylle, jonka äänitys on pyyhitty kokonaan pois (katso s. 27) merkinnän "TEXT" palaessa, CD TEXT -tiedot nauhoittuvat automaattisesti.
- Käsin äänityksen aikana
Kun "TEXT" vilkkuu, paina kauko-ohjaimen painiketta NAME EDIT/SELECT ja nauhoita parhaillaan soivan raidan nimi painamalla kauko-ohjaimen painiketta ENTER/YES.

Huomatuksia

- Levystä riippuen CD TEXT -tieto ei kenties nauhoitu automaattisesti.
- CD-levyn nimi ei kuitenkaan nauhoitu, kun äänitetään CD-levyltä MD-levylle ja nauhalle yhtäaikaan.

Äänityksen jälkeen

Käytä sivulla 24 kuvattua nimeämistoimintoa. On mahdollista näppäillä noin 1700 merkkiä yhden MD-levyn levyn ja raitojen nimiin.

1 Kytke toiminto MD:lle painamalla painiketta MD kauko-ohjaimesta.

Kun halutaan antaa nimi raidalle, paina painiketta ◀◀ tai ▶▶ kauko-ohjaimesta toistuvasti, kunnes haluttu raitanumero tulee näkyviin.

2 Paina painiketta NAME EDIT/SELECT kauko-ohjaimesta.

Kohdistin alkaa vilkkua.

3 Valitse kauko-ohjaimen painiketta NAME EDIT/SELECT toistuvasti painamalla haluttu merkkityyppi.

Näyttö muuttuu seuraavalla tavalla:

Selected AB* (isot kirjaimet) → Selected ab* (pienet kirjaimet) → Selected 12 (numerot) → Selected AB* (isot kirjaimet) → ...

* Ota numeroa 1 toistuvasti painamalla näkyviin seuraavat tunnukset.

' - / , . () : ! ?

Kun edellä mainitut tunnukset näkyvät näytössä, ota kauko-ohjaimen painiketta ◀◀ tai ▶▶ painamalla näkyviin seuraavat tunnukset.

& + < > _ = " ; # \$ % @ * `

4 Varmista, että kohdistin vilkkuu näytössä. Näppäile sitten merkki.

Jos on valittu isot kirjaimet tai pienet kirjaimet.

1 Paina halutun kirjaimen painiketta toistuvasti, kunnes näppäiltävä merkki vilkkuu.

Tai paina painiketta kerran ja paina painiketta ◀◀ tai ▶▶ kauko-ohjaimesta toistuvasti.

2 Paina painiketta CURSOR→ kauko-ohjaimesta.

Vilkkuva merkki on syötetty ja kohdistin siirtyy oikealle.

Jos on valittu numerot

Paina haluttua numeropainiketta.

Numero syöttyy ja kohdistin siirtyy oikealle.

Välilyönnin näppäily

1 Valitse kauko-ohjaimen painiketta NAME EDIT/SELECT painamalla isot tai pienet kirjaimet.

2 Paina painiketta 10/0 kauko-ohjaimesta. Välilyönti syöttyy ja kohdistin siirtyy oikealle.

5 Näppäile koko nimi toistamalla vaiheita 3 ja 4.

Merkin muuttaminen

Paina painiketta ←CURSOR tai CURSOR→ kauko-ohjaimesta toistuvasti, kunnes muutettava merkki vilkkuu, poista merkki painamalla painiketta CLEAR kauko-ohjaimesta ja toista sitten vaiheet 3 ja 4.

6 Lopeta nimen anto painamalla painiketta ENTER/YES kauko-ohjaimesta.

Nimet, jotka on annettu nimi, tulevat näkyviin perätysten, minkä jälkeen alkuperäinen näyttö palautuu.

Huomautus

Raidalle voidaan antaa nimi soiton aikana. Soitto toistuu, kunnes nimi on annettu.

Jatkuu

Nimen antaminen MD-levylle (jatkuu)

Levyn tai raidan nimen kopioiminen

Raidan tai levyn nimi voidaan kopioida ja käyttää sitä toisen raidan tai levyn nimenä samalla levyllä.

- 1 Paina painiketta MENU/NO kauko-ohjaimesta pysäytystilassa.**
- 2 Paina painiketta ◀◀ tai ▶▶ kauko-ohjaimesta toistuvasti, kunnes "Name ?" tulee näkyviin ja paina sitten kauko-ohjaimen painiketta ENTER/YES.**
- 3 Paina painiketta ◀◀ tai ▶▶ kauko-ohjaimesta toistuvasti, kunnes "Nm Copy ?" tulee näkyviin ja paina sitten kauko-ohjaimen painiketta ENTER/YES.**
- 4 Valitse kauko-ohjaimen painiketta ◀◀ tai ▶▶ toistuvasti painamalla "Disc" (kun kopioidaan levyn nimi) tai sen raidan raitanumero, jonka nimi halutaan kopioida ja paina sitten kauko-ohjaimen painiketta ENTER/YES.**
- 5 Valitse kauko-ohjaimen painiketta ◀◀ tai ▶▶ toistuvasti painamalla raitanumeron tai "Disc" (kopioitaessa levyn nimi) kopioinnin määränpää ja paina sitten kauko-ohjaimen painiketta ENTER/YES.**

Kun "Overwrite ?" näkyy

Kopioinnin määränpäässä on jo levyn tai raidan nimi. Jos haluat jatkaa nimen kopiointia, paina kauko-ohjaimen painiketta ENTER/YES.

Nimien tarkastaminen

Tarkasta levyn nimet painamalla painiketta SCROLL kauko-ohjaimesta pysäytystilassa. Tarkasta raidan nimi painamalla kauko-ohjaimen painiketta SCROLL soiton aikana. Nimi vierii näytössä. Vierintä lakkaa painettaessa kauko-ohjaimen painiketta SCROLL. Vierintä jatkuu taas painettaessa painiketta uudelleen.

Nimien poistaminen

- 1 Paina painiketta MENU/NO kauko-ohjaimesta pysäytystilassa.**
- 2 Paina painiketta ◀◀ tai ▶▶ kauko-ohjaimesta toistuvasti, kunnes "Name ?" tulee näkyviin ja paina sitten painiketta ENTER/YES kauko-ohjaimesta.**
- 3 Paina painiketta ◀◀ tai ▶▶ kauko-ohjaimesta toistuvasti, kunnes "Nm Erase?" tulee näkyviin ja paina sitten painiketta ENTER/YES kauko-ohjaimesta.**
- 4 Paina painiketta ◀◀ tai ▶▶ kauko-ohjaimesta toistuvasti, kunnes haluttu raitanumero tai "Disc" haluttaessa poistaa levyn nimi tulee näkyviin ja paina sitten painiketta ENTER/YES kauko-ohjaimesta.**

Kaikkien nimien poisto

Paina painiketta ◀◀ tai ▶▶ kauko-ohjaimesta toistuvasti, kunnes "Nm All Ers?" näkyy vaiheessa 3 ja paina sitten painiketta ENTER/YES kauko-ohjaimesta kaksi kertaa.

Äänitysten poistaminen

— Poistotoiminto

MD-dekillä tarpeettomat raidat voidaan poistaa nopeasti ja helposti.

Äänitysten poistoon on käytettävissä kolme vaihtoehtoa:

- Yhden raidan poisto (raidan poistotoiminto)
- Kaikkien raitojen poisto (kaiken poistotoiminto)
- Raidan osan poisto (A-B poistotoiminto)

Yhden raidan poisto

— Raidan poistotoiminto

Raita voidaan poistaa helposti valitsemalla sen raitanumero. Kun raita poistetaan, MD-levyllä olevien raitojen lukumäärä vähenee yhdellä ja poistetun raidan jälkeen tulevat raidat saavat uuden numeron.

Esimerkki: Poistetaan raita 2.

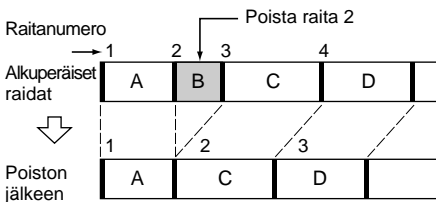

- 1 Kytke toiminto MD:lle painamalla painiketta MD.
- 2 Ota kauko-ohjaimen painiketta MENU/NO painamalla näyttöön "Edit Menu".
- 3 Paina kauko-ohjaimen painiketta **◀◀** tai **▶▶** toistuvasti, kunnes "Tr Erase?" tulee näkyviin ja paina sitten kauko-ohjaimen painiketta ENTER/YES.

4 Paina kauko-ohjaimen painiketta **◀◀** tai **▶▶** toistuvasti, kunnes haluttu raitanumero tulee näkyviin.

5 Paina kauko-ohjaimen painiketta ENTER/YES.

"Complete !" tulee näkyviin.

Huomautus

"Erase???" näkyy, jos raita on äänitetty tai sitä on editoitu muulla dekillä ja se on sitten suojattu. Jotta tällainen raita voitaisiin poistaa, paina kauko-ohjaimen painiketta ENTER/YES merkinnän "Erase???" näkyessä.

Kaikkien raitojen poisto

— Kaiken poistotoiminto

Voit poistaa levyn nimen, kaikki äänitetyt raidat ja niiden nimet kerralla.

- 1 Kytke toiminto MD:lle painamalla kauko-ohjaimen painiketta MD.
- 2 Ota kauko-ohjaimen painiketta MENU/NO painamalla näyttöön "Edit Menu".
- 3 Paina kauko-ohjaimen painiketta **◀◀** tai **▶▶** toistuvasti, kunnes "All Erase ?" tulee näkyviin ja paina sitten kauko-ohjaimen painiketta ENTER/YES. "All Erase ?" tulee näkyviin.
- 4 Paina painiketta ENTER/YES kauko-ohjaimesta uudelleen. "Complete !" tulee näkyviin.

jatkuu

Äänitysten poistaminen (jatkuu)

Raidan osan poisto — A-B poistotoiminto

Raidasta voidaan määrittää osa ja poistaa se helposti. Haluttua osaa voidaan siirtää kehyksen*, minuutin tai sekunnin jaksossa.

* 1 kehyks on 1/86 sekuntia.

Esimerkki: Osan poistaminen raidalta 2.

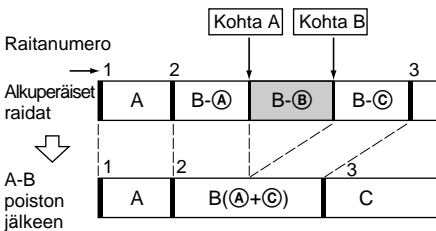

- 1 Kytke toiminto MD:lle painamalla kauko-ohjaimen painiketta MD.
- 2 Ota kauko-ohjaimen painiketta MENU/NO painamalla näyttöön "Edit Menu".
- 3 Paina kauko-ohjaimen painiketta **◀◀** tai **▶▶** toistuvasti, kunnes "A-B Erase?" tulee näkyviin ja paina sitten kauko-ohjaimen painiketta ENTER/YES.

- 4 Valitse kauko-ohjaimen painiketta **◀◀** tai **▶▶** painamalla raita, jonka osa halutaan poistaa, ja paina sitten kauko-ohjaimen painiketta ENTER/YES.

"—Rehearsal—" ja "Point A ok?" näkyvät vuorotellen dekin soittaessa valittua raitaa alusta kohtaan A saakka.

- 5 Samalla kun tarkkaillet ääntä, etsi painiketta **◀◀** tai **▶▶** painamalla poistettavan osan alkukohta (kohta A).

Alkukohtaa voidaan siirtää 1/86 sekunnin (1 kehyks) jaksossa*.

Kun kohtaa halutaan siirtää sekunnin tai minuutin jaksoin, paina painiketta **◀◀** tai **▶▶** kauko-ohjaimesta niin, että sekunti tai minuutti vilkkuu ja paina sitten kauko-ohjaimen painiketta **◀◀** tai **▶▶**.

* Alkukohtaa voidaan siirtää kahden kehyksen jaksossa (monofonisella muodolla ja LP2 stereomuodolla) tai 4 kehyksen jaksossa (LP4 stereomuodolla).

- 6 Toista kohtaa 5, kunnes kohta A soi oikein.
- 7 Paina kauko-ohjaimen painiketta ENTER/YES, jos kohta A on oikein. "Point B set" tulee näkyviin ja toisto alkaa poistettavan osan loppukohdan (kohta B) säätöä varten.
- 8 Jatka toistoa, kunnes dekki saavuttaa kohdan B ja paina sitten kauko-ohjaimen painiketta ENTER/YES. "A-B Ers" ja "Point B ok?" näkyvät vuorotellen ja dekki toistaa perätysten muutaman sekunnin pituista osaa ennen kohtaa A ja kohdan B jälkeen.
- 9 Etsi kohta B painamalla kauko-ohjaimen painiketta **◀◀** tai **▶▶** toistuvasti. Toimenpiteet ovat samat kuin vaiheessa 5.
- 10 Paina painiketta ENTER/YES kauko-ohjaimesta, jos kohta B on oikein. "Complete !" tulee näkyviin.

Äänitettyjen raitojen siirtäminen

— Siirtotoiminto

Tällä toiminnolla voidaan muuttaa levyllä olevien raitojen järjestystä. Kun raitoja siirretään, ne numeroidaan automaattisesti uudelleen.

Esimerkki: Raita 3 siirretään paikkaan 2.

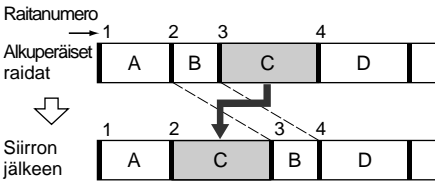

- 1 Kytke toiminto MD:lle painamalla kauko-ohjaimen painiketta MD.
- 2 Ota kauko-ohjaimen painiketta MENU/NO painamalla näyttöön "Edit Menu".
- 3 Paina kauko-ohjaimen painiketta I◀◀ tai ▶▶ toistuvasti, kunnes "Move ?" tulee näkyviin ja paina sitten kauko-ohjaimen painiketta ENTER/YES.
- 4 Paina kauko-ohjaimen painiketta I◀◀ tai ▶▶ toistuvasti, kunnes siirrettävän raidan numero tulee näkyviin, ja paina sitten kauko-ohjaimen painiketta ENTER/YES.
- 5 Paina kauko-ohjaimen painiketta I◀◀ tai ▶▶ toistuvasti, kunnes raidan uusi paikka tulee näkyviin.

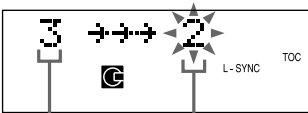

- 6 Paina painiketta ENTER/YES kauko-ohjaimesta.

"Complete !" tulee näkyviin.

Äänitettyjen raitojen jakaminen

— Jakotoiminto

Tällä toiminnolla voidaan merkitä raitanumerot äänityksen jälkeen. Raitojen lukumäärä suurenee yhdellä ja kaikki jaetun raidan jälkeen tulevat raidat saavat uuden numeron.

Esimerkki: Raita 2 jaetaan kahteen eri raitaan.

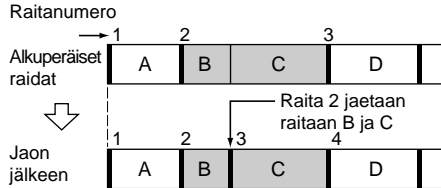

- 1 Kytke toiminto MD:lle painamalla kauko-ohjaimen painiketta MD.
- 2 Ota kauko-ohjaimen painiketta MENU/NO painamalla näyttöön "Edit Menu".
- 3 Paina kauko-ohjaimen painiketta I◀◀ tai ▶▶ toistuvasti, kunnes "Divide ?" tulee näkyviin ja paina sitten kauko-ohjaimen painiketta ENTER/YES.
- 4 Paina painiketta I◀◀ tai ▶▶ kauko-ohjaimesta toistuvasti, kunnes jaettava raitanumero tulee näkyviin. Kun kuuntelet harjoitussoittoa, paina painiketta ENTER/YES kauko-ohjaimesta kohdassa, jossa raita halutaan jakaa. "—Rehearsal—" tulee näkyviin ja jaettava osa soi toistuvasti.

Jatkuu

Äänitettyjen raitojen jakaminen (jatkuu)

5 Samalla kun tarkkailet ääntä, säädä jaettava kohta painamalla kauko-ohjaimen painiketta ◀◀ tai ▶▶ toistuvasti.

Kohtaa voidaan siirtää 1/86 sekunnin (1 kehyks) jaksoissa*.

Kun kohtaa halutaan siirtää sekunnin tai minuutin jaksoin, paina painiketta ◀◀ tai ▶▶ kauko-ohjaimesta niin, että sekunti tai minuutti vilkkuu ja paina sitten kauko-ohjaimen painiketta ◀◀ tai ▶▶.

* Alkukohtaa voidaan siirtää kahden kehyksen jaksoissa (monofonisella muodolla ja LP2 stereomuodolla) tai 4 kehyksen jaksoissa (LP4 stereomuodolla).

6 Paina kauko-ohjaimen painiketta ENTER/YES.

“Complete !” tulee näkyviin.

Huomautus

Jos jaetaan kahteen raitaan sellainen raita, jolle on annettu nimi (katso s. 24), raidan nimi säilyy vain ensimmäisellä raidalla.

Esimerkki:

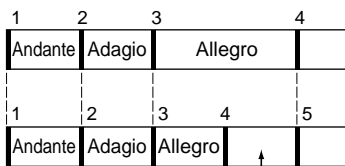

Uudella raidalla ei ole nimeä

Äänitettyjen raitojen yhdistäminen

— Yhdistelytoiminto

Tällä toiminnolla voidaan yhdistää 2 raitaa yhdeksi raidaksi. Raitojen lukumäärä vähenee yhdellä ja kaikki yhdistetyn raidan jälkeen tulevat raidat numeroidaan uudelleen automaattisesti.

Tällä toiminnolla voidaan myös poistaa tarpeettomia raitanumeroita.

Esimerkki: Raita 3 yhdistetään raitaan 1.

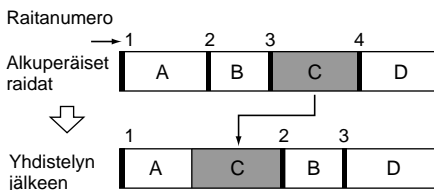

Esimerkki: Raita 1 yhdistetään raitaan 4.

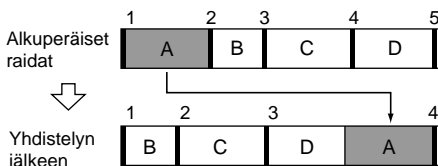

- 1 Kytke toiminto MD:lle painamalla kauko-ohjaimen painiketta MD.
- 2 Ota kauko-ohjaimen painiketta MENU/NO painamalla näyttöön “Edit Menu”.
- 3 Paina kauko-ohjaimen painiketta ◀◀ tai ▶▶ toistuvasti, kunnes “Combine ?” tulee näkyviin ja paina sitten kauko-ohjaimen painiketta ENTER/YES.

- 4 Paina kauko-ohjaimen painiketta ◀◀ tai ▶▶ toistuvasti, kunnes ensimmäisen yhdistettävän raidan numero tulee näkyviin, ja paina sitten kauko-ohjaimen painiketta ENTER/YES.

Kun esimerkiksi yhdistetään raidat 4 ja 1, valitse 4.

- 5 Paina painiketta ◀◀ tai ▶▶ kauko-ohjaimesta toistuvasti, kunnes toisen yhdistettävän raidan numero tulee näkyviin.

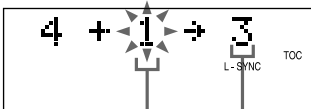

Toisen yhdistettävän
raidan numero

Uusi raitanumero

- 6 Paina kauko-ohjaimen painiketta ENTER/YES.

“Complete !” tulee näkyviin.

Huomautuksia

- Eri äänitysmuodolla äänitetyttä raitoja (stereo, LP2, LP4 tai MONO) ei voi yhdistää.
- Jos yhdistettävillä raidoilla on kummallakin nimet, toisen raidan nimi pyyhkiytyy pois.

Viimeisen editoinnin mitätöiminen

— Mitätöintitoiminto

Tällä toiminnolla voidaan peruuttaa viimeksi tehty editointi ja palauttaa MD-levyn sisältö tilaan, jossa se oli ennen editointia.

Huomaa kuitenkin, että editointia ei voi mitätöidä, jos editoinnin jälkeen suoritetaan jokin seuraavista:

- Toinen editointi.
- Painetaan painiketta MD REC ● tai ENTER/START.
- Sisällysluettelo TOC päivitetään katkaisemalla järjestelmän virta tai ottamalla MD-levy pois.
- Virtajohto irrotetaan.

- 1 Ota kauko-ohjaimen painiketta MENU/NO pysäytystilassa painamalla näyttöön “Edit Menu”.

- 2 Paina kauko-ohjaimen painiketta ◀◀ tai ▶▶ toistuvasti, kunnes “Undo ?” tulee näkyviin näyttöön.

“Undo ?” ei näy, jos sellaista editointitoimenpidettä ei ole, joka voitaisiin peruuttaa.

- 3 Paina kauko-ohjaimen painiketta ENTER/YES.

Viimeksi tehdyn editoinnin mukainen viesti tulee näkyviin.

- 4 Paina kauko-ohjaimen painiketta ENTER/YES uudelleen.

“Complete !” tulee näkyviin.

Äänitystason muuttaminen äänityksen jälkeen

— S.F. editointi

Äänitettyjen raitojen äänenvoimakkuus voidaan muuttaa S.F. (Scale Factor) editoinnilla.

Äänitys uudella äänenvoimakkuudella tehdään alkuperäisen raidan päälle. Kun äänitystaso muutetaan, voidaan valita alkuhäivytys, jolloin signaalin taso suurenee vähitellen äänityksen alussa, tai loppuhäivytys, jolloin signaalin taso pienenee vähitellen äänityksen lopussa.

Kokonaisäänentason muuttaminen

- 1 Kytke toiminto MD:lle painamalla kauko-ohjaimen painiketta MD.
- 2 Paina kauko-ohjaimen painiketta PLAY MODE toistuvasti, kunnes sekä "PGM" että "SHUFFLE" katoavat.
- 3 Ota kauko-ohjaimen painiketta MENU/NO painamalla näyttöön "Edit Menu".
- 4 Paina kauko-ohjaimen painiketta ◀◀ tai ▶▶ toistuvasti, kunnes "S.F Edit ?" tulee näkyviin näyttöön ja paina sitten kauko-ohjaimen painiketta ENTER/YES.
- 5 Paina painiketta ◀◀ tai ▶▶ kauko-ohjaimesta toistuvasti, kunnes "Tr Level?" tulee näkyviin näyttöön ja paina sitten kauko-ohjaimen painiketta ENTER/YES.

6 Paina kauko-ohjaimen painiketta ◀◀ tai ▶▶ toistuvasti ja valitse sen raidan numero, jonka äänitystaso halutaan muuttaa, ja paina sitten kauko-ohjaimen painiketta ENTER/YES. "Level 0dB" tulee näkyviin.

7 Samalla kun tarkkaillet ääntä, muuta äänitystaso painamalla kauko-ohjaimen painiketta ◀◀ tai ▶▶ toistuvasti. Äänitystaso voidaan säätää -12 dB:stä +12 dB:iin 2 dB jaksoin. Säädä äänitystaso niin, että merkintä "OVER" ei syty suurimman äänen kohdalla.

8 Paina painiketta ENTER/YES kauko-ohjaimesta. "S.F Edit OK?" tulee näkyviin.

9 Paina painiketta ENTER/YES kauko-ohjaimesta. "S.F Edit: **%" näkyy raidan äänityksen aikana. Raidan uudelleenäänitykseen tarvitaan suurinpiirtein sama tai hiukan pitempi aika kuin raidan alkuperäinen toisto-aika. Kun äänitys loppuu. "Complete !" tulee näkyviin muutaman sekunnin ajaksi.

Toiminnon peruuttaminen

Paina painiketta MENU/NO kauko-ohjaimesta vaiheissa 2-8. Jos kauko-ohjaimen painiketta ENTER/YES painetaan vaiheessa 9 ja aloitetaan äänitys, toimintoa ei voi keskeyttää.

Äänitys alku- ja loppuhäivytyksellä

- 1 Kytke toiminto MD:lle painamalla kauko-ohjaimen painiketta MD.
- 2 Paina kauko-ohjaimen painiketta PLAY MODE toistuvasti, kunnes sekä "PGM" että "SHUFFLE" katoavat.
- 3 Ota kauko-ohjaimen painiketta MENU/NO painamalla näkyviin "Edit Menu".

4 Paina kauko-ohjaimen painiketta **◀◀** tai **▶▶** toistuvasti, kunnes “S.F Edit ?” näkyy näytössä ja paina sitten kauko-ohjaimen painiketta **ENTER/YES**.

5 Paina kauko-ohjaimen painiketta **◀◀** tai **▶▶** toistuvasti, kunnes “Fade In?” tai “Fade Out?” tulee näkyviin näyttöön ja paina sitten kauko-ohjaimen painiketta **ENTER/YES**.

6 Valitse kauko-ohjaimen painiketta **◀◀** tai **▶▶** toistuvasti painamalla raita, jolle halutaan alku- tai loppuhäivytyksen ja paina sitten kauko-ohjaimen painiketta **ENTER/YES**.

“Time 5.0s” tulee näkyviin.

7 Kun tarkkailet ääntä, muuta kauko-ohjaimen painiketta **◀◀** tai **▶▶** painamalla alku- tai loppuhäivytyksen äänitysaika.

Laite toistaa alku- tai loppuhäivytystä käyttämällä päälleäänitettävän osan. Aika voidaan säätää välille 1,0 sekuntia ja 15,0 sekuntia 0,1 sekunnin jaksoin. Aikaa ei voi säätää raitaa pitemmäksi.

8 Paina painiketta **ENTER/YES** kauko-ohjaimesta.

“S.F Edit OK?” tulee näkyviin.

9 Paina painiketta **ENTER/YES** kauko-ohjaimesta.

“S.F Edit: **%” näkyy raitaa äänitettäessä. Kun äänitys loppuu, “Complete !” näkyy muutaman sekunnin.

Toiminnon peruuttaminen

Paina kauko-ohjaimen painiketta **MENU/NO** vaiheiden 2-8 aikana. Kun äänitys alkaa vaiheessa 9, toimintoa ei voi enää keskeyttää.

Huomautuksia

- Et voi käyttää S.F Muokkaus Toimintoa MDPL muodossa äänitetyillä raidoilla.
- Et voi peruuttaa S.F Muokkaus Toimintoa vaikka painaisit Peruutus toimintoa.
- Älä irrota virtajohtoa tai siirrä laitetta äänityksen ollessa meneillään. Se voi vahingoittaa äänitystietoja tai estää äänityksen onnistumisen.
- Älä käytä vahingoittunutta tai likaista MD-levyä, äänitys ei kenties onnistu oikein.
- Jos äänitystaso muutetaan monta kertaa, äänenlaatu heikkenee.
- Äänitystaso ei palaudu tarkalleen alkuperäiselle tasolle, kun se on muutettu, vaikka se palautetaan alkuperäiselle tasolle.
- Kun ajastin toimii, äänitystasoa ei voi muuttaa.
- Äänitystason muuttamisen jälkeen palaaminen alkuperäiseen tilaan ei ole mahdollista.

Radioasemien esivirittäminen

Järjestelmän muistiin voidaan tallentaa yhteensä 30 esiviritettyä asemaa (20 FM (ULA):lta ja 10 AM:lta).

- 1 Valitse painiketta TUNER BAND painamalla FM tai AM.**
- 2 Painele painiketta TUNING MODE toistuvasti, kunnes "AUTO" tulee näkyviin.**
- 3 Paina painiketta TUNING – tai +.**
Taajuus muuttuu järjestelmän selatessa asemia. Selaus loppuu automaattisesti, kun jokin asema viritetty kohdalle. Merkkivalo "TUNED" ja "STEREO" (vain stereolähetyksille) näkyy tällöin näytössä.
- 4 Paina painiketta MENU/NO kauko-ohjaimesta.**
Esiviritysnumero vilkkuu.
- 5 Paina painiketta ◀◀ tai ▶▶ kauko-ohjaimesta toistuvasti, kunnes "Memory?" tulee näkyviin, ja paina sitten kauko-ohjaimen painiketta ENTER/YES.**
Esiviritysnumero tulee näkyviin näyttöön. Asemat tallennetaan alkaen esiviritysnumerosta 1.



Esiviritysnumero

- 6 Paina kauko-ohjaimen painiketta ENTER/YES.**
"Complete !" tulee näkyviin ja asema on tallennettu.
- 7 Esiviritä muut asemat toistamalla vaiheita 1-6.**

Selauksen pysäyttäminen
Paina painiketta TUNING MODE.

Heikon aseman viritäminen
Painele vaiheessa 3 painiketta TUNING MODE toistuvasti, kunnes "AUTO" ja "PRESET" katoavat näytöstä, ja viritä asema sitten painelemalla toistuvasti painiketta TUNING – tai +.

Esiviritysnumeron muuttaminen
Aloita uudelleen vaiheesta 1.

AM-viritysjakson muuttaminen (ei koske Euroopan ja Keski-Idän malleja)

AM-viritysjakso on tehtäällä säädetty 9 kHz:iin (tai 10 kHz:iin joidenkin alueiden malleissa). Jos joudut muuttamaan AM-viritysjaksoa, viritä ensin jollekin AM-asemalle ja katkaise sitten virta. Kytke virta uudelleen pitämällä painike REPEAT painettuna. Kun muutat jakson, kaikki esiviritetty AM-asemat pyyhkiytyvät pois. Alkuperäinen jakso palautetaan toistamalla sama toimenpide.

Huomautus

AM-viritysjaksoa ei voi muuttaa virransäästömuodon aikana.

Vihje

Esiviritettyt asemat pysyvät tallessa järjestelmän muistissa noin päivän, vaikka virtajohto irrotetaan tai esiintyy virtakatko.

Radion kuunteleminen

— *Esiviritettyjen asemien kuuntelu*

Kun radioasemat esiviritetään järjestelmän muistiin etukäteen, näiden asemien viritys myöhemmin käy helposti (katso "Radioasemien esivirittäminen" sivulta 34).

- 1 Valitse painiketta TUNER BAND painamalla FM tai AM.**
- 2 Painele painiketta TUNING MODE toistuvasti, kunnes "PRESET" tulee näkyviin näyttöön.**
- 3 Paina painiketta TUNING – tai +, jotta saat näkyviin halutun aseman esivirityksnumeron.**

Esivirityksnumero vierii näytössä ja sen jälkeen näkyviin tulee taajuus (tai aseman nimi* tai RDS-aseman nimi**).

* Aseman nimi näkyy vain jos asemalle on annettu nimi (katso s. 36).

** Vain Euroopan malli

Virran katkaiseminen radiosta

Paina painiketta I/⏻.

Numeroa 10 suuremman esivirityksnumeron näppäileminen (vain kauko-ohjaimella)

- 1 Paina painiketta >10.**
- 2 Näppäile halutut numerot.**
0 näppäillään painamalla 10/0.

Esimerkkejä:

Esivirityksnumero 20 näppäillään painamalla >10, sitten 2 ja 10/0.

Sellaisen aseman virittäminen, jota ei ole esiviritetty laitteen muistiin

- Paina vaiheessa 2 painiketta TUNING MODE toistuvasti, kunnes "AUTO" ja "PRESET" katoavat näytöstä, ja viritä sitten painiketta TUNING – tai + toistuvasti painailemalla halutulle asemalle (manuaalinen viritys).
- Paina vaiheessa 2 painiketta TUNING MODE toistuvasti, kunnes "AUTO" tulee näkyviin näyttöön ja paina sitten painiketta TUNING – tai +. Taajuusmerkintä muuttuu ja selaus loppuu, kun laite virittää asemalle (automaattinen viritys).

Automaattisen virityksen lopettaminen

Paina painiketta TUNING MODE.

Vihjeitä

- Jos FM (ULA)-lähetyksessä on staattista kohinaa, paina kauko-ohjaimen painiketta STEREO/MONO, kunnes "MONO" tulee näkyviin. Lähetys ei kuulu enää stereofonisenä, mutta sen laatu paranee.
- Säädä vastaanoton parantamiseksi varusteisiin kuuluvia antenniä tai liitä erillinen antenni.

Nimen antaminen esiviritetyille asemille

— Asemanimi

Kullekin esiviritetyille asemalle voidaan antaa 12 merkistä koostuva nimi (asemanimi).

- 1 **Viritä asemalle, jolle halutaan antaa nimi (katso s. 35).**
- 2 **Suorita samat toimenpiteet kuin luvun ”Nimen antaminen CD-levylle” (katso s. 11) vaiheissa 2-6.**

Esviritysnumeron ja taajuuden tarkastaminen

Asemanimi näkyy, kun viritetään sellaiselle asemalle, jolle on annettu nimi.

Esviritysnumero ja taajuus voidaan tarkastaa painamalla painiketta DISPLAY kauko-ohjaimesta. Esviritysnumero ja taajuus näkyvät ja sen jälkeen asemanimi.

Asemanimen poistaminen

- 1 Viritä asemalle.
- 2 Paina painiketta NAME EDIT/SELECT kauko-ohjaimesta.
- 3 Poista nimi painamalla painiketta CLEAR kauko-ohjaimesta.
- 4 Paina painiketta ENTER/YES kauko-ohjaimesta.

Radiotietojärjestelmän käyttö (RDS)

(Vain Euroopan malli)

Mikä on radiotietojärjestelmä?

Radiotietojärjestelmä (RDS)* on lähetyksen palvelu, jonka avulla radioasemat voivat lähettää tavallisen ohjelmasignaalin ohessa lisätietoja.

HUOM!

Radiotietojärjestelmä ei toimi oikein, jos kohdalle viritetty asema ei välitä radiotietosignaalia oikein tai jos tämä signaali on heikko.

* Kaikilla FM (ULA)-asemilla ei ole radiotietojärjestelmäpalvelua eikä kaikilla asemilla ole samoja palvelumuotoja. Jos et ole perillä radiotietojärjestelmästä, kysy paikallisilta radioasemilta tarkat tiedot alueellasi toimivista radiotietojärjestelmän palvelumuodoista.

Radiotietojärjestelmän lähetyksen vastaanotto

Valitse asema FM (ULA)-kaistalta.

Kun virität sellaiselle asemalle, jolla on radiotietojärjestelmäpalvelu, aseman nimi tulee näkyviin näyttöön.

Radiotietojärjestelmän tietojen katsominen

Joka kerta, kun painat kauko-ohjaimen painiketta DISPLAY, näyttö muuttuu seuraavalla tavalla:

Aseman nimi* → Taajuus → Kellonäyttö → BASS → TREBLE → Aseman nimi* → ...

* Jos radiotietojärjestelmän lähetystä ei oteta vastaan oikein, aseman nimi ei näy näytössä.

Nauhan asettaminen

- 1 Paina painiketta **PUSH ▲**.
- 2 Aseta äänitetty/äänitettävä nauha kasetinpitimeen.

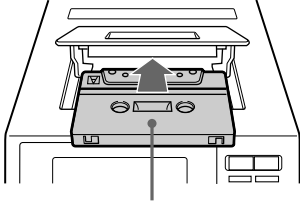

Se puoli itseesi päin, joka halutaan toistaa/äänittää

Nauhan soitto

On mahdollista käyttää tyyppiä 1 (normaali) nauhoja.

- 1 Aseta nauhoitettu nauha kasetinpitimeen.
- 2 Paina painiketta **FUNCTION**, kunnes "TAPE" tulee näkyviin näyttöön.
Painikkeiden **TAPE ◀▶** ja **TAPE ■** ympärillä oleva merkkivalo syttyy.
- 3 Valitse painiketta **PLAY MODE DIRECTION** toistuvasti painamalla "↔", kun haluat soittaa yhden nauhapuolen, "↔)", kun haluat soittaa kummankin puolen tai "(↔)*", kun haluat soittaa kummankin puolen toistuvasti.
* Nauha pysähtyy automaattisesti viiden soittokerran jälkeen.
- 4 Paina painiketta **TAPE ◀▶**.
Paina painiketta **TAPE ◀▶** uudelleen, kun haluat soittaa kääntöpuolen. Nauha alkaa soida.

Muut toiminnot

Kun haluat	Toimi näin
Pysäyttää soiton	Paina painiketta TAPE ■ .
Kytkeä tauon	Paina painiketta TAPE . Toistoa jatketaan painamalla painiketta uudelleen.
Kelata nopeasti eteen tai taakse	Kun nauha on pysäytetty, paina painiketta ◀◀ tai ▶▶ .
Ottaa nauhan pois	Paina painiketta PUSH ▲ .

CD-levyn äänitys nauhalle

— Tahdistettu CD-nauhaäänitys

On mahdollista käyttää tyyppiä 1 (normaali) nauhoja.

- 1 Aseta paikalleen sellainen nauha, jolle voidaan äänittää.**
- 2 Aseta CD-levy paikalleen.**
- 3 Paina painiketta SYNCHRO REC toistuvasti, kunnes "CD-TAPE SYNC" tulee näkyviin näyttöön.**
- 4 Paina painiketta ENTER/START.**
Kasettidekki on valmis äänitykseen ja CD-soitin on tauolla soittoa varten.
Jos halutaan äänittää kääntöpuolelle, paina painiketta TAPE ◀▶ niin, että "◀▶" tulee näkyviin näyttöön.
- 5 Paina painiketta PLAY MODE DIRECTION toistuvasti, kunnes ⇆ näkyy haluttaessa äänittää yhdelle puolelle tai ⇄ (tai ⇄) näkyy haluttaessa äänittää kummallekin puolelle.**
- 6 Varmista, että "Press START" vilkkuu näytössä. Paina sitten painiketta ENTER/START.**

Äänitys alkaa.

Äänityksen lopettaminen

Paina painiketta CD ■ tai TAPE ■.

Vihjeitä

- Kun äänitetään kummallekin puolelle, aloita aina etupuolelta. Jos äänitys aloitetaan kääntöpuolelta, se loppuu kääntöpuolen lopussa.
- Jos valitaan kummankin puolen äänitys ja nauhan etupuoli loppuu kesken raitaa, koko raita äänittyy uudelleen kääntöpuolen alkuun.
- Ohjelmoidulla CD-soitolla on mahdollista äänittää vain halutut CD-raidat. Suorita vaiheen 2 jälkeen samat toimenpiteet kuin ohjelmoidun CD-soiton vaiheissa 1-5 (katso s. 10). Siirry sitten vaiheeseen 3.

CD-levyn äänitys MD-levylle ja nauhalle yhtäaikaan

Aseta paikalleen CD-levy, joka halutaan äänittää. Aseta sitten paikalleen sellainen kasetti ja MD-levy, joille voidaan äänittää. Paina painiketta SYNCHRO REC toistuvasti, kunnes "DUAL SYNC" tulee näkyviin ja suorita sitten vaiheet 4-6 luvusta "CD-levyn äänitys nauhalle".

Äänityksen pysäyttäminen

Paina painiketta CD ■, MD ■ tai TAPE ■.

Vihjeitä

- Vaikka MD-levy tai nauha loppuu kesken äänityksen, toinen jatkaa äänitystä.
- Jos valitaan kummankin puolen äänitys ja nauhan etupuoli loppuu kesken raidan, koko raita äänitetään uudelleen kääntöpuolelle. Tässä tapauksessa koko raita saattaa äänittyä uudelleen myös MD-levylle.
- Ohjelmoidulla CD-soitolla voidaan äänittää vain halutut CD-raidat. Suorita vaiheen 2 jälkeen samat toimenpiteet kuin ohjelmoidun CD-soiton vaiheissa 1-5 (katso s. 10). Siirry sitten vaiheeseen 3.

MD-levyn äänitys nauhalle

— Tahdistettu MD-nauhaäänitys

On mahdollista käyttää tyyppiä 1 (normaali) nauhoja.

- 1 Aseta paikalleen sellainen nauha, jolle voidaan äänittää.**
- 2 Aseta paikalleen MD-levy.**
- 3 Paina painiketta SYNCHRO REC toistuvasti, kunnes "MD-TAPE SYNC" tulee näkyviin näyttöön.**

4 Paina painiketta ENTER/START.

Kasettidekki on valmis äänitykseen ja MD-dekki tauolla soittoa varten.

Jos halutaan äänittää kääntöpuolelle, paina painiketta TAPE ◀▶ niin, että “◀” tulee näkyviin näyttöön.

5 Paina painiketta PLAY MODE DIRECTION toistuvasti, kunnes ⇄ näkyy haluttaessa äänittää yhdelle puolelle tai ⇄) (tai (⇄)) näkyy haluttaessa äänittää kummallekin puolelle.

6 Varmista, että “Press START” vilkkuu näytössä. Paina sitten painiketta ENTER/START.

MD-soitto ja nauhan äänitys alkavat.

Äänityksen pysäyttäminen

Paina painiketta MD ■ ja TAPE ■.

Huomautus

Jos nauha tulee täyteen äänityksen aikana, MD-dekki ja kasettidekki pysähtyvät automaattisesti.

Vihjeitä

- Ohjelmoidulla MD-soitolla on mahdollista äänittää vain halutut MD-raidat. Suorita vaiheen 2 jälkeen samat toimenpiteet kuin ohjelmoidun MD-soiton vaiheissa 1-5 (katso s. 14). Siirry sitten vaiheeseen 3.
- Kun äänitetään kummallekin puolelle, aloita äänitys aina etupuolelta. Jos äänitys aloitetaan kääntöpuolelta, se loppuu kääntöpuolen lopussa.
- Jos valitaan kummankin puolen äänitys ja nauhan etupuoli loppuu kesken raidan, koko raita äänitetään uudelleen kääntöpuolelle.

Äänitys nauhalle käsin

— Äänitys käsin

Äänitettäessä käsin on mahdollista äänittää vain halutut kohdat CD-levyltä tai MD-levyltä nauhalle. Voidaan äänittää myös radio-ohjelmaa.

On mahdollista käyttää tyyppiä 1 (normaali) nauhoja.

- 1 Aseta paikalleen sellainen nauha, jolle voidaan äänittää.
- 2 Valitse painiketta FUNCTION toistuvasti painamalla haluttu äänityslähde.
- 3 Paina painiketta TAPE REC ●.
Kasettidekki on valmis äänitykseen. Kun halutaan äänittää kääntöpuolelle, paina painiketta TAPE ◀▶ niin, että “◀” tulee näkyviin näyttöön.
- 4 Paina painiketta PLAY MODE DIRECTION toistuvasti niin, että ⇄ näkyy haluttaessa äänittää yhdelle puolelle tai ⇄) (tai (⇄)) näkyy haluttaessa äänittää kummallekin puolelle.
- 5 Paina painiketta TAPE II ja aloita äänitettävän lähteen soitto.

Äänityksen pysäyttäminen

Paina painiketta TAPE ■.

Vihjeitä

- Kun äänitetään kummallekin puolelle, aloita äänitys aina etupuolelta. Jos äänitys aloitetaan kääntöpuolelta, se loppuu kääntöpuolen lopussa.
- Jos valitaan kummankin puolen äänitys ja nauhan etupuoli loppuu kesken raidan, koko raita äänitetään uudelleen kääntöpuolelle.

Äänen säätö

Dynaamisemman äänen säätö
(Dynaaminen äänigeneraattori)

Paina painiketta DSG.

Dynaamisen äänen säätäjän toiminta lopetetaan paina malla painiketta DSG uudelleen.

Basson säätö

Käännä säädintä BASS.

Bassoa voidaan säätää 7 vaiheessa.

Diskantin säätö

Käännä säädintä TREBLE.

Diskanttia voidaan säätää 7 vaiheessa.

Basson ja diskantin säätäminen kauko-ohjaimella

- 1 Valitse painiketta BASS/TRE toistuvasti painamalla "BASS" tai "TREBLE".
- 2 Kun merkintä "BASS" tai "TREBLE" näkyy näytössä, paina painiketta ◀◀ tai ▶▶ toistuvasti, kunnes haluttu taso tulee näkyviin.

Nukahtaminen musiikin soidessa

— Uniajastin

Uniajastimen avulla voidaan määrittää aika, jonka jälkeen järjestelmä lopettaa soiton ja katkaisee virran automaattisesti. Tällä tavalla voit nukahtaa musiikin soidessa.

Paina painiketta SLEEP kauko-ohjaimesta toistuvasti.

Aika muuttuu seuraavalla tavalla:

AUTO* → 90min → 80min → 70min → ...
→ 10min → OFF → AUTO* → ...

* Järjestelmän virta katkeaa, kun parhaillaan soiva CD-levy tai nauha loppuu (korkeintaan 100 minuuttia). Järjestelmän virta katkeaa myös, jos CD-levy tai nauha pysäytetään käsin.

Kun haluat	Paina
Tarkastaa jäljellä olevan uniajan	SLEEP kauko-ohjaimesta kerran.
Muuttaa uniaikaa	SLEEP kauko-ohjaimesta toistuvasti kunnes haluttu aika tulee näkyviin.
Peruuttaa uniajastimen toiminnan	SLEEP kauko-ohjaimesta toistuvasti, kunnes "OFF" tulee näkyviin.

Huomautus

Älä säädä muotoa "AUTO" MD-levylle tai nauhalle tapahtuvan tahdistetun äänityksen aikana.

Herääminen musiikin soittoon

— Päivittäinen ajastin

Säättämällä päivittäinen ajastin on mahdollista säätää järjestelmän virta kytkeytymään ja katkeamaan automaattisesti haluttuna aikana. Varmista tämän toiminnon käyttöä varten, että järjestelmän kello on säädetty oikeaan aikaan (katso “Kellon säätäminen aikaan” sivulta 7).

1 Valmistele se musiikkilähde, jonka halutaan kuuluvan järjestelmän kytkiessä virran.

- CD: Aseta CD-levy paikalleen. Jos haluat aloittaa soiton joltakin tietyltä raidalta, ohjelmoi raidat (katso “CD-raitojen ohjelmointi” sivulta 10).
- MD: Aseta MD-levy paikalleen. Jos halutaan aloittaa joltakin tietyltä raidalta, tee ohjelma (katso MD-raitojen ohjelmointi” sivulta 14.)
- Nauha: Aseta paikalleen nauha niin, että soittettava puoli osoittaa itseesi päin.
- Radio: Viritä kohdalle haluttu esiviritysasema (katso “Radion kuunteleminen” sivulta 35).

2 Säädä äänenvoimakkuus.

3 Paina painiketta CLOCK/TIMER SET kauko-ohjaimesta.

“DAILY SET” ja “☹ DAILY” tulevat näkyviin näyttöön.

4 Paina painiketta ENTER/YES kauko-ohjaimesta.

“ON” tulee näkyviin, minkä jälkeen tuntilukeman merkintä alkaa vilkkua.

5 Säädä aloitusaika.

Säädä tuntilukema painelemalla painiketta ◀◀ tai ▶▶ toistuvasti ja paina sitten kauko-ohjaimen painiketta ENTER/YES kauko-ohjaimesta.

Minuuttilukeman merkintä alkaa vilkkua seuraavaksi.

Säädä minuuttilukema painelemalla painiketta ◀◀ tai ▶▶ kauko-ohjaimesta toistuvasti ja paina sitten painiketta ENTER/YES kauko-ohjaimesta.

“OFF” tulee näkyviin, minkä jälkeen tuntilukeman merkintä alkaa jälleen vilkkua.

6 Säädä lopetusaika toistamalla vaihe 5.

7 Painele painiketta ◀◀ tai ▶▶ kauko-ohjaimesta toistuvasti, kunnes haluamasi musiikkilähde tulee näkyviin.

Näyttö muuttuu seuraavalla tavalla:

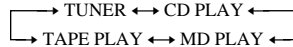

8 Paina painiketta ENTER/YES kauko-ohjaimesta.

Aloitusaika, lopetusaika ja musiikkilähde tulevat näkyviin vuorotellen, minkä jälkeen alkuperäinen näyttö palautuu.

9 Katkaise järjestelmän virta painamalla painiketta I/⏻.

jatkuu

Herääminen musiikin soittoon (jatkuu)

Kun haluat	Toimi näin
Tarkastaa säädöt/ käynnistää ajastimen	Paina painiketta CLOCK/ TIMER SELECT kauko- ohjaimesta, paina kauko- ohjaimen painiketta ◀◀ tai ▶▶ toistuvasti kunnes “DAILY SELECT?” tulee näkyviin näyttöön ja paina sitten kauko-ohjaimen painiketta ENTER/YES.
Muuttaa säädön	Aloita uudelleen vaiheesta 1.
Katkaista ajastimen	Paina painiketta CLOCK/ TIMER SELECT kauko- ohjaimesta, paina kauko- ohjaimen painiketta ◀◀ tai ▶▶ toistuvasti kunnes “TIMER OFF?” tulee näkyviin näyttöön ja paina sitten kauko- ohjaimen painiketta ENTER/ YES.

HUOM!

- Järjestelmän virta kytkeytyy 30 sekuntia ennen määritettyä aloitusaikaa. Älä käytä järjestelmää sen kytkeytymisen ja päivittäisen ajastimen käynnistymisen välisenä aikana. Muuten ajastin ei käynnisty oikein.
- Liittimeen ANALOG IN liitettyjä erillisilaitteita ei voi käyttää päivittäisen ajastimen äänilähteenä.

Radio-ohjelmien ajastinääniyty

Varmista ajastinääniytystä varten, että järjestelmän kello on säädetty oikein (katso “Kellon säätäminen aikaan” sivulta 7) ja esiviritä radioasema (katso “Radioasemien esivirittäminen” sivulta 34).

- 1 Viritä halutulle esiviritetylle asemalle, (katso “Radion kuunteleminen” sivulta 35).**
- 2 Aseta paikalleen sellainen nauha tai MD-levy, jolle voidaan äänittää.**
- 3 Paina kauko-ohjaimen painiketta CLOCK/TIMER SET.**
“DAILY SET” tulee näkyviin.
- 4 Paina painiketta ◀◀ tai ▶▶ kauko-ohjaimesta toistuvasti, kunnes “MD REC SET” tai “TAPE REC SET” tulee näkyviin näyttöön ja paina sitten kauko-ohjaimen painiketta ENTER/YES.**
“ON” ja “⊖ REC” näkyvät näytössä ja tuntilukema vilkkuu.
- 5 Säädä aloitusaika.**
Painele painiketta ◀◀ tai ▶▶ kauko-ohjaimesta toistuvasti tuntilukeman säätämiseksi ja paina sitten painiketta ENTER/YES kauko-ohjaimesta.
Minuuttilukeman merkintä alkaa vilkkua seuraavaksi.
Säädä minuuttilukema painelemalla painiketta ◀◀ tai ▶▶ kauko-ohjaimesta toistuvasti ja paina sitten painiketta ENTER/YES kauko-ohjaimesta.
“OFF” tulee näkyviin, minkä jälkeen tuntilukeman merkintä vilkkuu jälleen.
- 6 Säädä lopetus aika toistamalla vaihe 5.**
- 7 Kun äänitetään MD-levylle, valitse äänitysmuoto (esim. LP2) painamalla painiketta ◀◀ tai ▶▶ kauko-ohjaimesta ja paina sitten painiketta ENTER/YES kauko-ohjaimesta.**
Ajastinääniytyksen säädöt tulevat näkyviin, minkä jälkeen alkuperäinen näyttö palautuu.

8 Katkaise järjestelmän virta painamalla painiketta I/O.

Kun haluat	Toimi näin
Tarkastaa säädöt/ käynnistää ajastimen	Paina painiketta CLOCK/ TIMER SELECT kauko- ohjaimesta, paina kauko- ohjaimen painiketta ◀◀ tai ▶▶ toistuvasti kunnes "MD REC?" tai "TAPE REC?" tulee näkyviin näyttöön ja paina sitten kauko-ohjaimen painiketta ENTER/YES.
Muuttaa säädön	Aloita uudelleen vaiheesta 1.
Katkaista ajastimen	Paina painiketta CLOCK/ TIMER SELECT kauko- ohjaimesta, paina kauko- ohjaimen painiketta ◀◀ tai ▶▶ toistuvasti kunnes "TIMER OFF?" tulee näkyviin näyttöön ja paina sitten kauko- ohjaimen painiketta ENTER/ YES.

Vihje

Kun äänitetään radiosta, asemanimi (katso sivu 36 tai
taajuus jos asemalle ei ole annettu nimeä), aloitusaika
ja lopetusaika nauhoittuvat automaattisesti MD-
levylle.

HUOM!

- Järjestelmän virta kytkeytyy 30 sekuntia ennen
säädettyä aloitusaikaa.
- Jos järjestelmän virta on kytkettynä aloitusaikana,
äänitystä ei tapahdu. Älä käytä järjestelmää sen
kytketymisen ja äänityksen käynnistymisen
välisenä aikana. Muuten ajastin ei käynnisty oikein.
- Kun äänitetään uudelle MD-levylle, äänitystä ei
tapahdu 15 alkusekunnin aikana.
- Jos järjestelmän virta on kytketty noin 30 sekuntia
ennen säädettyä aikaa, ajastinäänitys ei käynnisty.
- Äänenvoimakkuus pienenee minimiin äänityksen
aikana.

Valinnaisten laitteiden liittäminen

Järjestelmään voidaan liittää monia laitteita
toiminnan monipuolistamiseksi. Varmista, että
samanväriset pistokkeet ja liittimet tulevat
liitetyiksi. On myös mahdollista liittää
tietokone liittimeen PC LINK ja käyttää
järjestelmää tietokoneesta käsin.

Levysoittimen/
kuvanauhurin
äänen lähtöliittimiin

Digitaalilaitteen
optiseen digitaalilähdön
liittimeen*

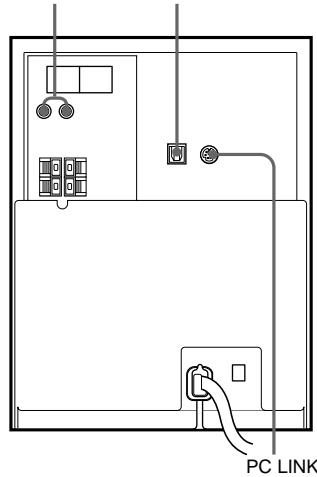

* Jos liittimessä on suojus, ota se pois ennen käyttöä.

Kun haluat	Toimi näin
Kuunnella liitettyä digitaalilaitetta	Paina painiketta FUNCTION toistuvasti, kunnes "OPTICAL IN" tulee näkyviin näyttöön.
Kuunnella liitettyä levysoitinta/ kuvanauhuriä	Paina painiketta FUNCTION toistuvasti, kunnes "ANALOG IN" näkyy näytössä.
Käyttää järjestelmää tietokoneesta	Liitä tietokone liittimeen PC LINK Sony PC - liitännätarvikkeilla (lisävaruste), joka sopii tälle järjestelmälle.

Huomautuksia

Käyttöjännitteestä

Ennen kuin aloitat järjestelmän käytön, varmista, että sen käyttöjännite on sama kuin paikallinen verkkojännite.

Turvallisuudesta

- Laite ei katkeaa vaihtovirtalähteestä (verkosta) niin kauan kuin se on liitetty seinäpistorasiaan, vaikka itse laitteen virta olisi katkaistua.
- Irrota laite seinäpistorasiasta (verkosta), jos sitä ei aiota käyttää pitkähköön aikaan. Irrota virtajohto (verkkojohto) ottamalla kiinni pistokkeesta. Älä vedä itse johdosta.
- Jos järjestelmän sisään putoaa tai kaatuu jotakin, irrota se verkosta ja tarkastuta ammattihenkilöllä ennen kuin jatkat sen käyttöä.
- Virtajohto on vaihdutettava aina asiantuntevassa huoltoliikkeessä.

Sijoituksesta

- Älä sijoita laitetta kaltevaan asentoon.
- Älä sijoita laitetta seuraavanlaisiin paikkoihin:
 - Erittäin kuumiin tai kylmiin paikkoihin
 - Pölyisiin tai likaisiin paikkoihin
 - Hyvin kosteisiin paikkoihin
 - Paikkoihin, joissa on värinää
 - Paikkoihin, joihin aurinko paistaa suoraan
- Ole varovainen, kun sijoitat laitteen tai kaiuttimet pinnoille, jotka on käsitelty (vahalla, öljyllä, kiillotusaineella jne.), koska pintaan saattaa syntyä tahtoja tai sen väri saattaa lähteä.

Kuumuuden kertymisestä

- Laitteen kuumeneminen käytön aikana on normaalia.
- Sijoita laite sellaiseen paikkaan, jossa ilma pääsee vaihtumaan riittävästi, jotta kuumuutta ei pääse kertymään järjestelmään.

Jos järjestelmää käytetään jatkuvasti suurella äänenvoimakkuudella, laitteen ylä- ja alapinnan ja sivujen lämpötila nousee huomattavasti. Älä kosketa laitteen pintoja, jotta et polta itseäsi.

Epäkuntoon menemisen estämiseksi älä peitä viilennystä varten olevan puhaltimen ilmanvaihtoaukkoa.

Käytöstä

- Jos järjestelmä tuodaan suoraan kylmästä paikasta lämpimään tai sijoitetaan hyvin kosteaan huoneeseen, kosteutta saattaa muodostua CD-soittimen sisälle. Jos näin käy, järjestelmä ei toimi oikein. Ota CD-levy pois ja anna järjestelmän olla virta kytkettyinä noin tunnin, jotta kosteus haihtuu.
- Kun laitetta joudutaan kuljettamaan, ota CD-levy pois levyalustalta.

Jos järjestelmän suhteen ilmenee kysyttävää tai ongelmia, pyydämme ottamaan yhteyden lähimpään Sony-liikkeeseen.

Kaiutinjärjestelmästä

Kaiutinjärjestelmää ei ole eristetty magneettisesti ja TV-kuvassa saattaa esiintyä magneettihäiriöitä. Katkaise tällöin virta TV-vastaanottimesta kerran ja kytke se uudelleen 15-30 minuutin kuluttua.

Jos parannusta ei ole havaittavissa, sijoita kaiuttimet kauemmas TV-vastaanottimesta. Älä aseta magneetteja sisältäviä esineitä kuten audiotelineitä, TV-telineitä tai leluja TV-vastaanottimen lähetyville. Tällaiset esineet saattavat aiheuttaa magneettihäiriöitä kuvaan.

Huomautuksia MD-levyistä

- Jos suljin avataan väkisin, levy saattaa vahingoittua. Jos suljin avautuu, sulje se välittömästi koskettamatta sisällä olevaa levyä.
- Kiinnitä levyjen varusteisiin kuuluvat tarrat vain niille osoitettuihin paikkoihin. Älä kiinnitä tarroja sulkimen lähetyville tai muihin kuin merkittyihin paikkoihin. Tarran muoto riippuu levyistä.

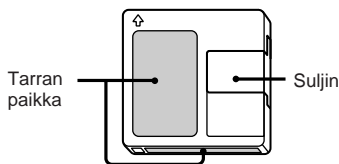

- Pyyhi lika pois levyistä kuivalla kankaalla.
- Älä saata MD-levyjä alttiiksi auringonvalolle tai kuumuudelle, älä siis pidä niitä ilmastointiaukkojen kuumailmanakanavien lähellä äläkä jätä auringonpaisteeseen pysäköityyn autoon.

- Seuraavanlaisilla CD-levyillä saattaa esiintyä lukuvirheitä tai kohinaa MD-levylle tapahtuvan äänityksen yhteydessä:
 - CD-levyillä, joiden pinnalle on kiinnitetty tarroja.
 - Epäsäännöllisen muotoiset CD-levyt (esim. sydämen tai tähden muotoiset).
 - CD-levyillä, joilla painettu teksti on keskittynyt vain toiselle reunalle.
 - Vanhoilla CD-levyillä.
 - Naarmuttuneilla CD-levyillä.
 - Likaisilla CD-levyillä.
 - Vääntyneillä CD-levyillä.
- Jos seuraavanlaisia seikkoja esiintyy CD-soiton tai äänityksen aikana, lukuvirhe saattaa esiintyä tai kohinaa kuulua äänityksessä:
 - CD-levyalustaa tai muuta osaa kolhitaan.
 - Järjestelmä on sijoitettu epätasaiselle tai pehmeälle pinnalle.
 - Järjestelmä on sijoitettu kaiuttimen, oven tai muun värinää aiheuttavan lähteen lähetyville.
- Jos lukuvirheitä esiintyy, saattaa syntyä ylimääräinen raita, jolla ei ole ääntä. Tämä ylimääräinen raita voidaan poistaa editoinnilla (katso s. 27).

Huomautuksia CD-levyistä

- Ennen kuin aloitat CD-levyn soiton, pyyhi sen pinta kankaalla. Pyyhi CD-levyt keskeltä reunoille päin.
- Älä soita CD-levyä, jonka pinnalle on liimattu tarroja, teippiä tms., sillä tällaisen levyn soittaminen saattaa vahingoittaa järjestelmää.
- Älä käytä liuottimia.
- Älä jätä CD-levyjä auringonpaisteeseen tai lämmön-lähteiden lähetyville.
- Tällä laitteella ei voi soittaa epätavallisen muotoisia levyjä (esim. sydämen, neliön, tähden muotoisia). Tällaisten levyjen soiton yrittäminen vahingoittaa laitetta. Älä käytä edellä mainitun kaltaisia levyjä.

Huomautus CD-R/CD-RW levyjen toistosta

Levyjä, jotka on äänitetty CD-R/CD-RW asemilla, ei kenties voi toistaa johtuen naarmuista, liasta, äänitysolosuhteista tai aseman ominaisuuksista. Lisäksi sellaisia levyjä, joita ei ole vielä lopetettu äänityksen lopussa, ei voi toistaa.

Pintojen puhdistaminen

Puhdista pinnat ja säätimet pehmeällä kankaalla, joka on kostutettu miettoon pesuliuokseen. Älä käytä hankaavia puhdistuslappuja, pulvereita tai liuottimia kuten tinneriä, bensiiniä tai alkoholia.

Nauhan sisällön tallennus pysyvästi

Jotta nauhoitusta ei voi pyyhkiä pois vahingossa äänittämällä sen päälle, irrota liuskat A- ja B-puolelta kuvassa näytetyllä tavalla.

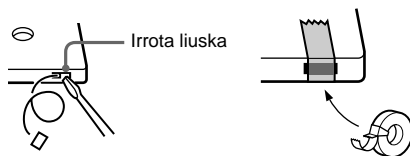

Jos haluat myöhemmin käyttää nauhaa äänitykseen, peitä liuskat jättämällä aukko teipillä.

Ennen kuin asetat kasetin kasettidekkiin

Kiristä nauha. Muuten nauha saattaa tarttua kiinni dekin soittomekanismiin ja vahingoittua.

Kun käytetään yli 90 minuutin pituista nauhaa

Tällaiset nauhat venyvät helposti. Älä muuta toimintoa, esim. soittoa pysäytykselle tai eteenkelaukselle jne. usein. Nauha saattaa tarttua kiinni soittomekanismiin.

Nauhapäiden puhdistaminen

Puhdista nauhapäät joka 10. käyttötunti. Puhdista nauhapäät ennen tärkeän äänityksen tekemistä ja vanhan nauhan soittamisen jälkeen. Käytä alan liikkeistä saatavaa kuiva- tai märkätyyppistä puhdistuskasettia. Katso tarkat ohjeet puhdistuskasetin mukana toimitetusta käyttöohjeesta.

Nauhapäiden demagnetointi

Demagnetoi nauhapäät ja nauhan kanssa kosketuksiin joutuvat metalliosat joka 20 tai 30. käyttötunti alan liikkeistä saatavalla demagnetointikasetilla. Katso tarkemmat tiedot demagnetointikasetin mukana toimitetusta käyttöohjeesta.

MD-levyjen järjestelmärajotukset

MD-dekin äänitysjärjestelmässä on alla kuvatut rajoitukset.

Nämä rajoitukset johtuvat MD-äänitysjärjestelmän luonteesta itsestään eivätkä mekaanisista syistä.

“Disc Full!” näkyy ennen kuin MD-levyn äänitysaika on kulunut umpeen.

Kun MD-levylle on äänitetty 255 raitaa, “Disc Full!” tulee näkyviin riippumatta äänitetystä ajasta. MD-levylle ei voi äänittää enempää kuin 255 raitaa. Äänityksen jatkamiseksi on poistettava tarpeettomia raitoja tai käytettävä toista MD-levyä.

“Disc Full!” näkyy ennen kuin on äänitetty suurin mahdollinen määrä (255) raitoja.

Raidan sisäiset vaihtelut lasketaan joskus raitojen välisiksi tauoiksi, jolloin raitojen lukumäärä suurenee ja merkintä “Disc Full!” tulee näkyviin.

Jäljellä oleva äänitysaika ei suurene vaikka poistetaan useita lyhyitä raitoja.

Alle 12 sekunnin* pituisia raitoja ei lasketa, joten niiden poistaminen ei lisää äänitysaikaa.

* Stereoäänityksen aikana. (noin 24 sekuntia monofonisella tai LP2-stereomuodolla tai 48 sekuntia LP4-stereomuodolla)

Joitakin raitoja ei voi yhdistellä.

Kappaleiden yhdistäminen voi käydä mahdottomaksi, jos niitä on editoitu.

Äänitetty kokonaisaika ja MD-levyllä jäljellä oleva aika eivät yhteenlaskettuna anna suurinta mahdollista aikaa.

Äänitys tehdään 2 sekunnin* jaksoissa olipa materiaali kuinka lyhyt tahansa. Äänityssisältö saattaa siis olla lyhempi kuin suurin mahdollinen äänitystilavuus. Naarmut saattavat myös vähentää levytilaa.

* Stereoäänityksen aikana. (noin 4 sekuntia monofonisella tai LP2-stereomuodolla tai 8 sekuntia LP4-stereomuodolla)

Ääni saattaa jäädä pois editoituja raitoja etsittäessä

Editoinnilla tehdyillä raidoilla ääni saattaa jäädä pois etsinnän aikana, koska nopea toisto tiettyä kohtaa etsittäessä kestää kauemmin, kun raidat eivät sijaitse järjestyksessä.

Raitanumeroita ei voi merkitä

Kun “L-SYNC” (sivu 21) palaa näytössä analogisen äänityksen yhteydessä, raitanumeroiden merkintä raidan alkuun ei kenties onnistu:

- jos tulosignaali on tietyn kiinteän tason alapuolella alle 2 sekuntia raitojen välissä.
- jos tulosignaali on tietyn kiinteän tason alapuolella yli 2 sekuntia keskellä raitaa.
- jos äänitit alle 4 sekunnin mittaisen tai lyhyemmän kappaleen*.
* Stereo-, mono tai LP2-stereoäänityksen aikana. (LP4-stereoäänitysmuodolla: 8 sekuntia tai lyhyempi)

Syntyy ylimääräisiä kappaleita

Jos CD:iden välissä on pitkä hiljainen jakso, saattaa syntyä ylimääräinen kappale.

Tietoja sarjakopiointijärjestelmästä
Digitaalisilla audiolaitteilla kuten CD-soitimilla, MD-soittimilla ja DAT-soittimilla musiikin kopioiminen käy helposti ja tulos on korkealaatuinen, koska musiikki käsitellään digitaalisignaalina.

Tekijänoikeuksilla varustettujen musiikkiohjelmien suojaamiseksi tässä laitteessa on sarjakopiointijärjestelmä, jolla voidaan tehdä vain yksi kopio digitaalisesti äänitetystä lähteestä digitaalidigitaaliliitännällä.

Vain ensimmäisen sulkupolven kopio* voidaan tehdä digitaalidigitaaliliitännällä.

Tämä tarkoittaa siis seuraavaa:

- 1 On mahdollista tehdä kopio myytävistä digitaalääniohjelmista (kuten CD- tai MD-levyistä), mutta ensimmäisen sukupolven kopiosta ei voi tehdä toista kopiota.
 - 2 Digitaalisesti äänitetyn analogiääniohjelman digitaalisignaalista (esim. analoginen levy tai kasettinauha) tai digitaalisesta satelliittilähetyksestä voidaan tehdä kopio, mutta toista kopiota ei voi tehdä.
- * Ensimmäisen sukupolven kopio tarkoittaa digitaalisella audiolaitteella tehdyn digitaalisignaalin digitaaläänitystä. Esimerkiksi jos äänitetään tämän järjestelmän CD-soittimelta MD-dekille, teet ensimmäisen sukupolven kopion.

Vianetsintä

Jos laitteen toiminnassa esiintyy ongelmia, käytä apuna seuraavaa vianmääritysposta.

Varmista ensin, että virtajohto on kytketty lujasti ja että kaiuttimet on liitetty oikein ja lujasti.

Jos ongelmaa ei saada korjattua, ota yhteys lähimpään Sony-edustajaan.

Yleistä

Ei ääntä.

- Käännä säädintä VOLUME myötöpäivään.
- Varmista, että kuulokkeita ei ole liitetty.
- Tarkasta kaiutinliitännät (katso s. 6).
- Nopean tahdistetun CD-MD äänityksen aikana ei ole äänilähtöä.

Äänit kuuluu yhdestä kanavasta tai vasen ja oikea äänenvoimakkuus epätasapainossa.

- Liitä kaiutinjohdot hyvin (katso s. 6).
- Sijoita kaiuttimet mahdollisimman symmetrisesti.
- Liitä vain yksi varusteisiin kuuluvista kaiuttimista kuhunkin kaiutinliittimeen.
- Liitä varusteisiin kuuluvat kaiuttimet.

Huomattavasti huminaa tai kohinaa.

- Siirrä laite pois kohinalähteestä.
- Liitä järjestelmä toiseen seinäpistorasiaan.
- Asenna kohinasuodatin (saatavilla alan liikkeistä) virtalinjaan.

“- -: -” vilkkuu näytössä.

- Säädä kello ja ajastin uudelleen (katso s. 7).

Ajastimen säätö ei onnistu.

- Säädä kello uudelleen aikaan (katso s. 7).

jatkuu

Vianetsintä (jatkuu)

Ajastin ei toimi.

- Paina kauko-ohjaimen painiketta CLOCK/TIMER SELECT niin, että “⊖ DAILY” tai “⊖ REC” syttyy näyttöön (katso sivuja 41 ja 42).
- Tarkasta säätöjen sisältö ja säädä kello oikeaan aikaan (katso s. 7).
- Lopeta uniajastimen toiminta (katso s. 40).
- Päivittäistä ajastinta ja äänitysajastinta ei voi käynnistää yhtäaikaa.

Kauko-ohjain ei toimi.

- Ota este pois.
- Siirrä kauko-ohjain lähemmäs järjestelmää.
- Kohdista kauko-ohjain järjestelmän tunnustimeen.
- Vaihda paristot (koko AA/R6).
- Aseta laite pois fluorisoivien lamppujen läheisyydestä.

CD-soitin

CD-alusta ei mene kiinni.

- Aseta CD-levy oikein alustan keskelle.
- Sulje alusta aina painamalla painiketta CD EJECT ▲. Jos alustaa yritetään työntää kiinni käsin, CD-järjestelmä saattaa mennä epäkuntoon.

CD-levy ei tule esille.

- Ota yhteys Sony-jälleenmyyjään.

Soitto ei ala.

- Avaa CD-alusta ja katso onko CD-levy asetettu paikalleen.
- Pyyhi CD-levy puhtaaksi (katso s. 45).
- Vaihda CD-levy.
- CD-levy on sijoitettu etikettipuoli alaspäin. Aseta CD-levy oikein alustan keskelle.
- Ota CD-levy pois, pyyhi pois sillä mahdollisesti oleva kosteus ja anna järjestelmän olla virta kytkettynä muutaman tunnin, kunnes kosteus haihtuu.
- Aloita soitto painamalla painiketta CD ►►.

Ääni hyppii.

- Pyyhi CD-levy puhtaaksi (katso s. 45).
- Vaihda CD-levy.
- Siirrä laite sellaiseen paikkaan, jossa ei ole värinää (esim. tukevan telineen päälle).
- Siirrä kaiuttimet kauemmas laitteesta tai aseta ne toisen tason päälle.
Kun kovalla äänenvoimakkuudella kuunnellaan raitaa, jossa on paljon bassoääniä, kaiuttimien värinä saattaa aiheuttaa äänen hyppimisen.

Soitto ei ala ensimmäiseltä raidalta.

- Palauta tavallinen soitto painamalla painiketta PLAY MODE DIRECTION (tai PLAY MODE kauko-ohjaimesta) toistuvasti, kunnes “PGM” tai “SHUFFLE” katoaa.

“OVER” tulee näkyviin.

- Palauta haluttuun soittokohtaan pitämällä painike ◀◀ painettuna tai painamalla painiketta ◀◀.

MD-dekki

MD-levyä ei voi asettaa paikalleen.

- Aseta MD-levy niin, että nuoli osoittaa ylös ja dekkiin päin.

Säätimet eivät toimi.

- Vaihda MD-levy.
- Yritä uudelleen sen jälkeen, kun “TOC” tai “STANDBY” sammuu.

Soitto ei käynnisty.

- Vaihda MD-levy.
- Aseta MD-levy paikalleen ja anna laitteen olla virta kytkettynä muutaman tunnin, kunnes kosteus haihtuu.
- Aloita soitto painamalla painiketta MD ►►.

Ääni hyppii.

- Vaihda MD-levy.
- Siirrä laite sellaiseen paikkaan, jossa ei ole värinää (esim. tukevan telineen päälle).
- Siirrä kaiuttimet kauemmas laitteesta tai aseta ne toisen tason päälle.
Kun kovalla äänenvoimakkuudella kuunnellaan raitaa, jossa on paljon bassoääniä, kaiuttimien värinä saattaa aiheuttaa äänen hyppimisen.
- Aseta levy paikalleen ja odota 10-20 minuuttia virran ollessa kytkettynä.

Soitto ei ala ensimmäiseltä raidalta.

- Palauta tavallinen soitto painamalla painiketta PLAY MODE DIRECTION (tai PLAY MODE kauko-ohjaimesta) toistuvasti, kunnes "PGM" tai "SHUFFLE" katoaa.

"OVER" näky.

- Palauta haluttuun soittokohtaan pitämällä painike ◀◀ painettuna tai painamalla painiketta ◀◀◀.

"OVER" palaa äänityksen aikana.

- Säädä liitetyn laitteen äänenvoimakkuutta pienemmäksi.
- Säädä äänitystaso alemmaksi (katso s. 23).

Äänitys tai editointi on tehty, mutta sisällysluetteloa TOC ei ole päivitetty.

- MD-äänitys- ja editointisisältö nauhoituu MD-levylle, kun MD-levy otetaan pois, joten ota MD-levy pois äänityksen tai editoinnin jälkeen (katso sivuja 16 ja 24).

Äänitys ei ole mahdollista.

- Ota MD-levy pois ja sulje aukko siirtämällä liuskaa (katso s. 16).
- Liitä erillinen A/V-laite oikein (katso s. 43).
- Kytke toiselle äänilähteelle.
- Vaihda MD-levy äänitettävään MD-levyyn tai poista tarpeettomat raidat poistotoiminnolla (katso s. 27).

Äänitetyn MD-levyn ääni on liian alhainen (tai korkea).

- Säädä äänitystaso (katso s. 23).
-

Kasettidekki

Nauha ei äänity.

- Kasettia ei ole asetettu paikalleen. Aseta kasetti paikalleen.
- Kasetista on irrotettu liuska. Peitä liuskan jättämä aukko teipillä (katso s. 45).
- Nauha on kelaunut loppuun.

Nauha ei äänity tai toistu tai äänen taso laskee.

- Nauhapäät ovat likaiset. Puhdista ne.
- Äänitys/toistopäät ovat magnetoituneet. Demagnetoi ne (katso s. 45).

Nauhan sisältö ei pyyhkiydy pois kokonaan.

- Äänitys/toistopäät ovat magnetoituneet. Demagnetoi ne (katso s. 45).

Huomattava kohina tai värinä tai ääni jää pois.

- Kasettidekin vetoakselit tai vastarullat ovat likaiset. Puhdista puhdistuskasetilla (katso s. 45).

Kohina lisääntyy tai korkeat taajuudet jäävät pois.

- Äänitys/toistopäät ovat magnetoituneet. Demagnetoi ne (katso s. 45).
-

jatkuu

Vianetsintä (jatkuu)

Lisälaitteet

Ei ääntä.

- Katso sivulta 47 kohdasta ”Yleistä” kohtaa ”Ei ääntä” ja tarkasta laitteen tila.
- Liitä laite oikein (katso s. 43) ja varmista:
 - että johdot on liitetty oikein.
 - että pistokkeet on työnnetty syvälle.
- Kytke virta liitettyyn laitteeseen.
- Katso liitetyn laitteen käyttöohjeita ja aloita soitto.

Ääni on säröytynyt.

- Säädä liitetyn laitteen äänenvoimakkuus pienemmälle.

Viritin

Huomattava humina tai kohina (”TUNED” tai ”STEREO” vilkkuu).

- Säädä oikea kaista ja taajuus (katso s. 34).
- Liitä antenni oikein (katso s. 6).
- Etsi paikka ja suunta, josta saadaan paras mahdollinen kuuluvuus ja säädä sitten antenni uudelleen.
Jos hyvää kuuluvuutta ei saada, suosittelemme erillisen ulkoantennin hankkimista.
- Varusteisiin kuuluva ULA-antenni ottaa signaalit vastaan koko pituudellaan, joten suorista se aivan suoraksi.
- Sijoita antennit mahdollisimman kauas kaiutinjohdoista.
- Ota yhteys lähimpään Sony-jälleenmyyjään, jos varusteisiin kuuluva AM-antenni irtoaa muovituestaan.
- Yritä parantaa vastaanottoa katkaisemalla virta ympärillä olevista sähkölaitteista.

Stereo-ohjelmaa ei saada kuuluviin stereofonisena.

- Paina painiketta STEREO/MONO niin, että ”STEREO” tulee näkyviin näyttöön.
- Katso kohtaa ”Huomattava humina tai kohina” (”TUNED” tai ”STEREO” vilkkuu) ja tarkasta antennin tila.

Äänitettäessä MD-levylle kuuluu kiertävää staattista kohinaa.

- Säädä antennin suunta ja asento niin, että kohina lakkaa.

Jos laite ei toimi oikein edellä mainittujen toimenpiteiden suorittamisen jälkeenkään, säädä se alkusäädöille seuraavalla tavalla:

- 1 Irrota virtajohto seinäpistorasiasta.
- 2 Liitä virtajohto seinäpistorasiaan uudelleen.
- 3 Paina painiketta I/⏻.
- 4 Paina painikkeita TUNER BAND, CD EJECT ▲ ja REC MODE yhtäaikaa.

Itsediagnostiikkanäyttö

Tässä laitteessa on itsediagnostiikkanäyttö, jonka avulla saadaan selville onko laitteessa jokin vika. Näyttö näyttää kolmimerkkisen koodin ja viestin vuorotellen ja ilmoittaa näin ongelman sisällön. Katso seuraavaa listaa ongelman ratkaisemiseksi. Jos ongelmaa ei saada ratkaistua, pyydämme ottamaan yhteyden lähimpään Sony-jälleenmyyjään.

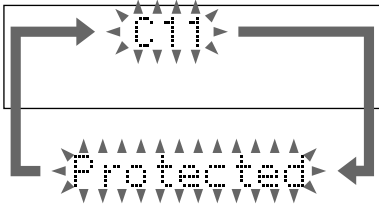

C11/Protected (Suojattu)

MD-levy on suojattu poispyyhinnältä.

→ Ota MD-levy pois ja sulje aukko siirtämällä liuskaa (katso s. 16).

C12/Cannot Copy (Kopiointi ei ole mahdollista)

On yritetty äänittää sellainen CD- tai MD-levy, joka ei sovi tälle laitteelle, esim. CD-ROM.

→ Ota levy pois, katkaise laitteesta virta ja kytke se sitten uudelleen.

C13/REC Error (Äänitysvirhe)

Äänitystä ei voitu suorittaa oikein.

→ Siirrä laite vakaaseen paikkaan ja äänitä uudelleen alusta.

MD-levy on likainen tai naarmuttunut tai MD-levy ei ole standardien mukainen.

→ Vaihda MD-levy ja aloita äänitys uudelleen alusta.

C13/Read Error (Lukuvirhe)

MD-dekki ei pysty lukemaan levytietoja oikein.

→ Ota MD-levy kerran pois ja aseta se sitten uudelleen paikalleen.

C14/Toc Error (Sisällysluettelon virhe)

MD-levy ei voi lukea levytietoja oikein.

→ Vaihda MD-levy.

→ Pyyhi pois koko MD-levyn äänitetty sisältö kaiken poistotoiminnolla (katso s. 27).

C41/Cannot Copy (Kopiointi ei ole mahdollista)

Äänilähteenä on musiikkiohjelman kopio.

→ Sarjakopiointijärjestelmä estää digitaaliskopion tekemisen (katso s. 47).

Viestit

Jokin seuraavista viesteistä saattaa näkyä tai vilkkua näytössä toimenpiteiden aikana.

MD

Auto Cut (Automaattinen poisto)

MD-dekki kytkee äänityksen tauolle, koska äänen tona on jatkunut 30 sekuntia tai kauemmin digitaalääänityksen aikana.

Blank Disc (Tyhjä levy)

Paikalleen on asetettu uusi MD-levy tai MD-levyn kaikki raidat on pyyhitty pois.

Cannot Edit (Editointi ei ole mahdollista)

- Dekissä on äänitettynä myytävä MD-levy.
- On yritetty editoida ohjelmoitulla soitolla tai hajasoitolla.

Cannot REC (Äänitys ei onnistu)

- Dekissä on äänitettynä myytävä MD-levy.
- Toiminto on kytketty MD:lle.

Cannot SYNC (Tahdistettu äänitys ei ole mahdollista).

- MD-dekissä ei ole levyä tai MD-levy on suojattu poispyyhinnältä.
- MD-levyllä ei ole aikaa jäljellä.

Complete ! (Valmis)

MD-levyjen editointitoimet on suoritettu.

jatkuu

Itse diagnostiikkänäyttö (jatkuu)

Disc Full! (Levy täynnä)

MD-levyllä ei ole aikaa jäljellä.

Eject (Poista)

MD-dekki poistaa MD-levyä.

Impossible (Mahdoton)

- On yritetty sellaista editointitoimenpidettä, joka ei ole mahdollinen.
 - Raitoja ei voi yhdistää tai poistaa MD-levyjen järjestelmärajoituksista johtuen.
 - "Impossible" tulee näkyviin määrittäessä jakokohta raidan alkuun tai loppuun. Siirrä kohtaa painamalla painiketta ◀◀ tai ▶▶.
-

Incomplete! (Ei valmis)

Äänitystason säätö äänityksen tai alku- ja loppuhäilytyksen jälkeen on epäonnistunut, koska laitteeseen on kohdistunut värinää tai alustalla oleva levy on likaantunut tai vaurioitunut. Aseta laite vakaaseen paikkaan, jossa on mahdollisimman vähän värinää. Älä käytä vahingoittuneita ja likaisia levyjä.

Name Full (Nimi täynnä)

Ei tilaa raidan tai levyn nimen tallennusta varten.

No Change (Ei muutosta)

Kun äänitystaso muutettiin äänityksen jälkeen, se ei ole muuttunut, koska on painettu painiketta ENTER/YES tekemättä säätöä.

MD No Disc (Ei levyä)

MD-dekissä ei ole levyä.

No Name (Ei nimeä)

On yritetty ottaa esille sellaisen levyn tai raidan nimi, jolle ei ole annettu nimeä.

OVER (Ylityetty)

MD-levyn loppu on saavutettu painettaessa painiketta ▶▶ soittoaikana.

Step Full! (Vaihe täynnä)

Yritetään ohjelmoida 26 raitaa (vaihetta) tai enemmän.

Push STOP! (Paina painiketta STOP)

On painettu painiketta PLAY MODE DIRECTION (tai PLAY MODE kauko-ohjaimesta) soiton aikana.

—Rehearsal— (Harjoitus)

MD-soitin soittaa määritettyä jakokohtaa varmistusta varten A-B poiston tai jaon aikana.

S.F Edit! (S.F. editointi)

On yritetty suorittaa jokin muu toimenpide S.F. editoinnin aikana (äänitystason säätö äänityksen jälkeen, alku- tai loppuhäilytyks). Muut toimenpiteet eivät ole mahdollisia S.F. editoinnin aikana.

S.F Edit NOW (S.F. editointi NYT)

Painiketta I/⏪ on painettu S.F. editoinnin aikana (äänitystason säätö äänityksen jälkeen, alku- ja loppuhäilytyks). Jos virta katkaistaan ennen kuin S.F. editointi on suoritettu, editointi ei päällekirjoitu oikein. Katkaise virta vasta kun editointi on valmis.

Jos virta halutaan katkaista editoinnin aikana, paina painiketta I/⏪ uudelleen viestin näkyessä.

Smart Space (Älykäs tauko)

Signaalitilo sen jälkeen, kun äänitön kohta on kestänyt 3 sekuntia tai kauemmin mutta alle 30 sekuntia digitaalääänityksen aikana.

Standby (Valmiustila) (vilkkuu)

Ajastinäänitetty materiaali on kadonnut eikä sitä siis voi tallentaa levyille tai ohjelmoitu toisto ei ole käynnistynyt, koska ohjelma on kadonnut.

Text Protect (Teksti suojaus)

Levyllä on CD TEXT -tieto, jota ei voi nauhoittaa MD-levylle.

TOC Reading (Sisällysluettelon luku)

MD-dekki lukee MD-levyn sisällysluettelotietoja.

TOC Writing (Sisällysluettelon kirjoittaminen)

MD-dekki kirjoittaa äänitetyn tai editoidun aineksen tietoja.

Track End (Raidan loppu)

Raidan loppu on saavutettu säädettäessä jakokohtaa jakotoiminnon aikana.

Viritin

Cannot Edit (Editointi ei ole mahdollista)

On yritetty antaa nimi tai poistaa sellainen asema, jota ei ole esiviritetty.

CD

Cannot Edit (Editointi ei ole mahdollista)

On yritetty antaa nimi levyille, jolla on CD TEXT -tieto.

CD No Disc (Ei CD-levyä)

Soittimessa ei ole CD-levyä.

Name Full (Nimi täynnä)

Järjestelmään on jo tallennettu 50 levynimeä.

OVER (Ylitetty)

CD-levyn loppu on saavutettu painettaessa painiketta ► soiton tai tauon aikana.

Step Full! (Vaihe täynnä)

Yritetään ohjelmoida 26 raitaa (vaihetta) tai enemmän.

TAPE

Cannot SYNC (Tahdistettu äänitys ei ole mahdollista)

Kasettidekissä ei ole kasettia tai kasetin liuska on irrotettu.

No Tab (Ei liuskaa)

Nauhalle ei voi äänittää, koska sen liuska on irrotettu.

No Tape (Ei nauhaa)

Kasettidekissä ei ole nauhaa.

Tekniset ominaisuudet

Vahvistinosa

Euroopan malli:

DIN-teholähtö (nimellinen):

30 + 30 W
(6 ohmia 1 kHz:llä, DIN)

Jatkuva RMS-teholähtö (viite):

35 + 35 W
(6 ohmia 1 kHz:llä, 10 %
harmoninen kokonaissärö)

Musiikkiteholähtö (viite): 85 + 85 W

Muut mallit:

Seuraava on mitattu 230 V:lla vaihtovirtaa, 60 Hz:llä

DIN-teholähtö (nimellinen):

30 + 30 W
(6 ohmia 1 kHz:llä, DIN)

Jatkuva RMS-teholähtö (viite):

35 + 35 W
(6 ohmia 1 kHz:llä, 10 %
harmoninen kokonaissärö)

Seuraava on mitattu 220 V:lla vaihtovirtaa, 60 Hz:llä

DIN-teholähtö (nimellinen):

24 + 24 W
(6 ohmia 1 kHz:llä, DIN)

Jatkuva RMS-teholähtö (viite):

27 + 27 W
(6 ohmia 1 kHz:llä, 10 %
harmoninen kokonaissärö)

jatkuu

Tekniset ominaisuudet (jatkuu)

Tulot

ANALOG IN (phonoliittimet):

Herkkyyks 250mV,
impedanssi 47 kilo-ohmia

DIGITAL OPTICAL IN (Tuettu näyttөөnottotaaajuus:
32 kHz, 44,1 kHz ja 48 kHz)

Lähdöt

PHONES (stereofoninen liitin):

Ottaa vastaan
impedanssiltaan 8 ohmin
tai suuremmat kuulokkeet

SPEAKER:

Aktiivinen
Ottaa vasöcöthaan 6-
16 ohmin impedanssin

CD-soitinjärjestelmä

Järjestelmä: Digitaalinen CD-
audiojärjestelmä

Laser: Puolijohdelaser
($\lambda = 780 \text{ nm}$)
Välityskesto: jatkuva

Aallon pituus: 780 – 790 nm
Taaajuusvaste: 2 Hz – 20 kHz ($\pm 0,5 \text{ dB}$)

Kasettisoitinosa

Äänitysjärjestelmä: 4-raitainen, 2-kanavainen
stereo

Taaajuusvaste: 50 – 13000 Hz ($\pm 3 \text{ dB}$)
käytettäessä tyypin I
Sony-kasettia

Värinä ja huojunta: $\pm 0,15\%$ huipulla (IEC)
0,1 % RMS (NAB)
 $\pm 0,2\%$ huipulla (DIN)

MD-dekkiosa

Järjestelmä: Digitaalinen
audiominilevy

Laser: Puolijohdelaser
($\lambda = 780 \text{ nm}$)
Välityksen kesto: jatkuva

Näyttөөnottotaaajuus: 44,1 kHz
Taaajuusvaste: 5 Hz – 20 kHz

Virtitinosa

FM-stereo, FM/AM superheterodynevirtitin

FM-virtitinosa

Virityssala 87.5 – 108.0 MHz
(50-kHz step)
Antenni: FM (ULA)-johtoantenni
Antenniliittimet: 75 ohmin
epätasapainottoman
Välitaaajuus: 10,7 MHz

AM-virtitinosa

Virityssala 531 – 1602 kHz
Euroopan malli: (viritysvaihe säädettynä
9 kHz:iin)

Muut mallit: 530 – 1710 kHz
(viritysvaihe säädettynä
10 kHz:iin)
531 – 1602 kHz
(viritysvaihe säädettynä
9 kHz:iin)

Antenni: AM-kehäantenni, ulkoisen
antennin liitin

Välitaaajuus: 450 kHz

Kaiuttimet

Kaiutinjärjestelmä: kaksitie,
bassorefleksijärjestelmä
12 cm halk., kartiomainen
Kaiutinyksiköt: bassokaiutin

2,5 cm halk.
puolikupolimainen
diskanttikaiutin
Nimellisimpedanssi: 6 ohmia
Mitat (l/k/s): Noin 150 × 252 × 252 mm
Paino: Noin 3,0 kg per kaiutin

Yleistä

Virtavaatimukset	
Euroopan malli:	230 V vaihtovirta, 50/60 Hz
Muut mallit:	110 – 120 V tai 220 – 240 V vaihtovirta, 50/60 Hz Säädettävissä jännitteenvälisimella
Virrankulutus	
Euroopan malli:	Katso arvokylttiä 0,5 W (valmiustilassa)
Muut mallit:	Katso arvokylttiä
Mitat (l/k/s):	Noin 190 × 252 × 335 mm mukaanlukien esiintyöntyvät osat ja säätimet
Paino:	Noin 7,0 kg
Vakiovarusteet:	Kauko-ohjain (1) AM-kehäantenni (1) FM (ULA)-johtoantenni (1) Paristot (2)
Lisävarusteet:	PCLK-MN10A Sony PC- liitäntätarvikkeet Tämän laitteen lisävarusteet saattavat muuttua ilman erillistä ilmoitusta. Pyydämme kysymään tarkemmat tiedot lähimmältä Sony- jälleenmyyjältä.

Pidätämme oikeuden muuttaa ulkoasua ja teknisiä ominaisuuksia ilman erillistä ilmoitusta.

