



Dansk

Særlige egenskaber

Instruktionerne i denne vejledning gælder for Sony Micro Satellite højttalersystemerne SS-V831ED, SS-V531H og SS-V331.

Hvis du tilføjer denne højttaler til SA-VE835ED, SA-VE535H og SA-VE335, kan du høre surround-effekten som et 6.1-kanals højttalersystem. Se i den vejledning, som du fik sammen med SA-VE835ED, SA-VE535H og SA-VE335, når du tilslutter denne højttaler til de øvrige højttalere til modellerne SA-VE835ED, SA-VE535H og SA-VE335.

Alle forskelle i betjeningen angives tydeligt i teksten, f.eks. "Kun SS-V831ED".

Forholdsregler

Om anvendelsen

- Anvend ikke højttalersystemet med et kontinuerligt wattforbrug, der er større end systemets højeste indgangseffekt.
- Hvis højttalertilslutningernes polaritet ikke er korrekt vil bassen blive svag og de forskellige instrumenters position uklar.
- Kontakt mellem ubeskyttede højttalerledninger ved højttalerterminalerne kan resultere i kortslutning.
- Sluk for forstærkeren, inden tilslutningerne udføres, for at forhindre, at højttalersystemet tager skade.

Hvis farverne på en TV-skærm i nærheden bliver uregelmæssige

Højttalersystemet er magnetisk afskærmet, således at det kan installeres i nærheden af en TV-modtager. Dog kan dette medføre uregelmæssige farver for visse typer TV-modtagere.

Hvis der observeres uregelmæssige farver...
→Sluk for tv'et, og tænd igen efter 15 til 30 minutter.

Hvis farverne stadig er uregelmæssige...

→Anbring højttalerne længere væk fra fjernsynet.

Hvis der opstår hyletoner

Flyt om på højttalerne, eller sænk forstærkerens lydstyrke.

Om placeringen

- Anbring ikke højttalerne i en skrå stilling.
- Anbring ikke højttalerne på et sted, hvor:
 - der er meget varmt eller koldt
 - der er støv eller snavs
 - der er meget fugtigt
 - de kan blive udsat for vibrationer
 - de kan blive udsat for direkte sol
- Vær forsigtig, hvis højttaleren anbringes på et specialbehandlet gulv (poleret, voks- eller oliebehandlet osv.), da der kan opstå pletter eller misfarvning.

Om rengøring

Rengør højttalernes ydersider med en blød klud, der er fugtet let med et mildt rengøringsmiddel eller vand. Anvend aldrig skurepulver, skurepulver eller opløsningsmidler, som for eksempel alkohol eller benzin.

Henvend dig til nærmeste Sony-forhandler, hvis du har nogle spørgsmål om eller problemer med højttalersystemet.

Tilslutning af højttaleren (A)

Tilslut højttaleren til højttalerudgangsterminalerne på en forstærker.

Sørg for, at der er slukket for samtlige apparater (inklusive subwooferen), inden tilslutningerne udføres.

Bemærk (B)

- Sørg for, at plus (+) og minus (–) terminalerne på højttalerne modsvarer plus (+) og minus (–) terminalerne på forstærkeren.
- Sørg for at stramme højttalerterminalernes skruer godt, da løse skruer kan være årsag til støj.
- Forvis dig om, at samtlige tilslutninger er ordentligt udført. Kontakt mellem ubeskyttede højttalerledninger ved højttalserterminalerne kan resultere i kortslutning.
- Yderligere oplysninger om tilslutningerne på forstærkersiden findes i brugsvejledningen til forstærkeren.

Tip

Sorte eller sortstribede ledninger er minus (–) i polaritet og skal tilsluttes minushøjttalerterminalerne (–).

A

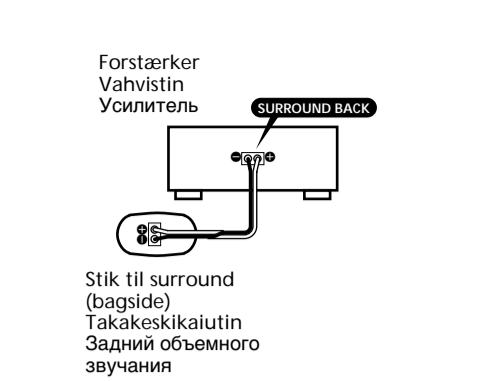

Stik til surround (bagside)
Takakeskikaiutin
Задний объемного звучания

Placering af højttalerne

Placering af hver enkelt højttaler

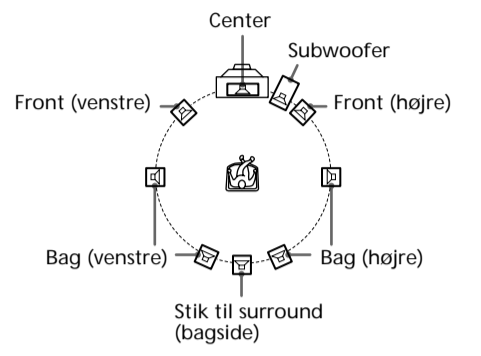

Placering af højttaleren (gælder kun SS-V831ED) (C)

Fastgør højttaleren til det medfølgende højttalerstativ, og anbring det på de bedst mulige steder. Hvis du ønsker yderligere oplysninger om placering af højttaleren, bedes du se "Placering af højttalerne".

- Før højttalerkablet igennem hullet på bag stativet og ud gennem hullet i midten af stativet.

- Tilslut højttalerkablet til højttaleren.

Bemærk!

Kontroller, at højttalerledningen er placeret korrekt i stativets rille, og kontroller, at den ikke stikker frem eller bliver bøjet.

- Fastgør højttaleren til stativet med den medfølgende skrue og spændskive.

Bemærk

- Fjern ikke det medfølgende højttalernet fra højttaleren, når du fastgør højttaleren på højttalerstativet.
- Undlad at røre ved eller trykke på diskantenhøjttalerens dæksel i midten af højttaleren.

Indstilling af højttaleren (gælder kun SS-V531H/V331) (D)

Hvis du vil hindre, at højttaleren vibrerer eller flytter sig under afspilning, skal du fastgøre de medfølgende puder på højttaleren.

Specifikationer

SS-V831ED (SS-MS835)	
Højttalersystem	2-vejs, magnetisk afskærmet
Højttalerenheder	Diskantenhøjttaler: 1,9 cm, dome-type <p>Bashøjttaler: 5,7 cm × 2, keglemembran-type</p> Basrefleks 8 ohm
Kabinetype	
Nominel impedans	
Effektbelastningskapacitet	
Max. indgangseffekt:	140 watt
Følsomhedsniveau	87 dB (1 W, 1 m)
Frekvensområde	120 Hz - 70.000 Hz
Mål (b/h/d)	
Når højttalernet er monteret:	Ca. 90 × 182 × 147 mm
Når monteret på det medfølgende højttalerstativ:	Ca. 97 × 220 × 158 mm
Vægt	
Når højttalernet er monteret:	Ca. 1,3 kg
Når monteret på det medfølgende højttalerstativ:	Ca. 1,4 kg
SS-V531H (SS-MS535)	
Højttalersystem	2-vejs, magnetisk afskærmet
Højttalerenheder	Diskantenhøjttaler: 2,5 cm, balanceret kegletype <p>Bashøjttaler: 5,7 cm × 2, keglemembran-type</p> Basrefleks 8 ohm
Kabinetype	
Nominel impedans	
Effektbelastningskapacitet	
Max. indgangseffekt:	120 watt
Følsomhedsniveau	85 dB (1 W, 1 m)
Frekvensområde	120 Hz - 50.000 Hz
Mål (b/h/d)	Ca. 98 × 168 × 137 mm, inkl. fronthøjttalernet
Vægt	Ca. 1,3 kg
SS-V331 (SS-V335)	
Højttalersystem	Fuldtone, magnetisk afskærmet
Højttalerenheder	5,5 × 11 cm, keglemembran-type <p>Basrefleks</p> 8 ohm
Kabinetype	
Nominel impedans	
Effektbelastningskapacitet	
Max. indgangseffekt:	120 watt
Følsomhedsniveau	87 dB (1 W, 1 m)
Frekvensområde	90 Hz - 20.000 Hz
Mål (b/h/d)	Ca. 70 × 152 × 126 mm, inkl. fronthøjttalernet
Vægt	Ca. 830 g
Medfølgende tilbehør	
Højttalerstativ (1) (gælder kun SS-V831ED)	
Skruer (1) (gælder kun SS-V831ED)	
Spændskiver (1) (gælder kun SS-V831ED)	
Puder (4) (gælder kun SS-V531H/V331)	
Højttalerkabler, 10 m (1)	

Design og specifikationer kan ændres uden varsel.

B

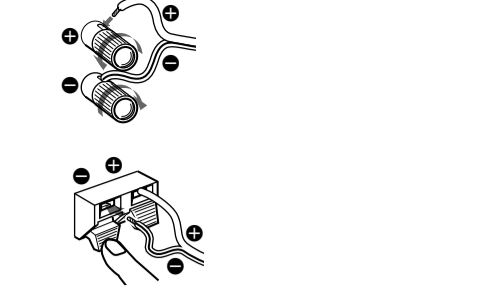

C

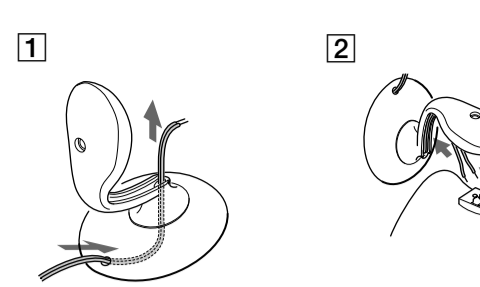

D

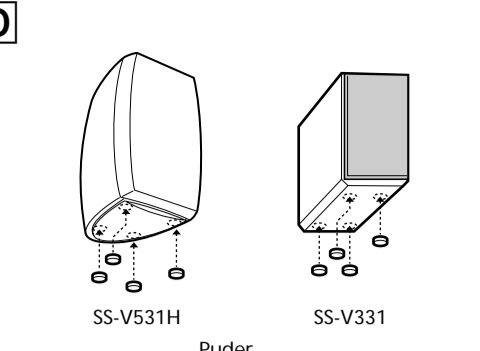
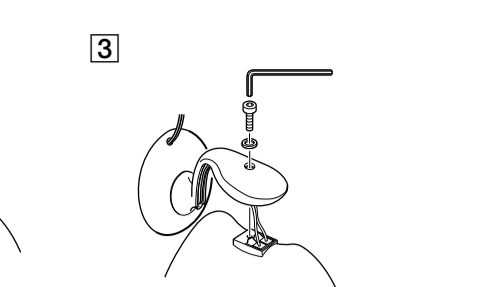

Puder
Pehmustetyynyt
Ножки

Suomi

Ominaisuudet

Tässä oppaassa olevat ohjeet on tarkoitettu Sony Micro Satellite Speaker -kaiuttimille SS-V831ED, SS-V531H ja SS-V331.

Jos käytät tätä kaiutinta yhdessä SA-VE835ED-, SA-VE535H- ja SA-VE335-kaiuttimien kanssa, käytössäsä on 6.1-kanavainen kaiutinjärjestelmä. Kun käytät tätä kaiutinta yhdessä SA-VE835ED-, SA-VE535H- ja SA-VE335-kaiuttimien kanssa, katso lisätietoja SA-VE835ED-, SA-VE535H- ja SA-VE335-kaiuttimien käyttöohjeista.

Erot eri mallien toiminnassa on selvästi ilmaistu tekstissä, esimerkiksi "vain SS-V831ED".

Varotoimet

Käytöstä

- Vältä kaiuttimen jatkuvaa käyttöä sellaisella wattimäärällä, joka ylittää järjestelmän tulotehon.
- Jos kaiutintilittäntöjen napaisuus ei ole oikein, sävyt ovat heikot ja instrumenttien sijainti epäselvä.
- Jos kaiutinjohtojen paljaat osat koskettavat toisiaan kaiutintilittämässä, seurauksena saattaa olla oikosulku.
- Katkaise ennen liittämöns suoritamista vahvistimesta virta, jotta kaiutin ei vahingoitu.

Jos läheisen TV-vastaanottimen kuvassa näkyy värihäiriöitä

Kaiutin on eristetty magneettisesti, jotta se voidaan sijoittaa TV-vastaanottimen läheisyyteen. Tietynytppisillä TV-vastaanottimilla värihäiriöitä saattaa silti esiintyä.

Jos värihäiriöitä esiintyy...

→Katkaise televisiosata virta, odota 15 - 30 minuuttia ja kytkte televisioon virta uudelleen.

Jos värihäiriöitä esiintyy yhä...

→Aseta kaiutin kauemmas TV-vastaanottimesta.

Jos esiintyy akustista kiertoa

Muuta kaiuttimen paikkaa tai pienennä vahvistimen äänenvoimakkuutta.

Sijoituksesta

- Älä sijoita kaiutinta kalveaan asentoon.
- Älä sijoita kaiutinta seuraavansiis paikkoihin:
 - erittäin kuumiin ja kylmiin paikkoihin
 - pölyisiin tai likaisiin paikkoihin
 - hyvin kosteisiin paikkoihin
 - paikkoihin, joissa on värinä
 - paikkaan, johon paistaa aurinko
- Ole varovainen, jos sijoitat kaiuttimen erikoiskäsitellyle (esimerkiksi vahatulle, kiillotetulle tai öljytylle) lattialle, koska tällöin voi syntyä tahroja tai värjäytymiä.

Puhdistuksesta

Puhdista kaiuttimen pinnat pehmeällä kankaalla, joka on kostutettu mietoon pesuaineluokseen tai veteen. Älä käytä hankaavia puhdistuslappuja, pulvereita tai liuottimia, kuten alkoholia tai bensiiniä.

Jos kaiuttimen suhteen esiintyy kysyttävää tai ongelmia, pyydämme ottamaan yhteyden lähimpään Sony-jälleenmyyjään.

Kaiuttimen liittäminen (A)

Liitä kaiutin vahvistimen kaiuttimien lähtöliittimiin. Varmista, että kaikkien laitteiden (apubassokaiutin mukaan luettuna) virta on katkaistu ennen kuin aloitat liittämöns tekemisen.

Huomautuksia (B)

- Varmista, että kaiuttimen plus- (+) ja miinusliittimet (–) tulevat vahvistimen vastaaviin plus- (+) ja miinusliittimiin (–).
- Kiristä kaiutintilittimien ruuvit tiukasti, sillä löysät ruuvit saattavat aiheuttaa kolinaa.
- Varmista, että olet liittänyt kaikki johdot pitävästi. Jos kaiutinjohtojen paljaat osat koskettavat toisiaan kaiutintilittämässä, seurauksena saattaa olla oikosulku.
- Katso vahvistimen käyttöohjeista tarkat tiedot vahvistimeen tehtävistä liittämöns.

Vihje

Mustat tai mustaraidalliset johdot ovat napaisuudeltaan miinusjohtoja (–), ja ne on liitettävä kaiutintilittämöns miinusliittimiin (–).

Kaiuttimien sijoittaminen

Kunkin kaiuttimen sijoitus

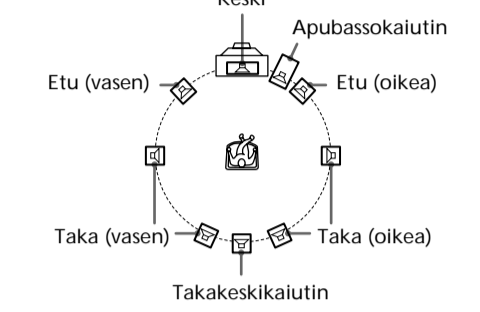

Kaiuttimen sijoittaminen (vain SS-V831ED) (C)

Kiinnitä kaiutin vakiovarusteisiin sisältyvään kaiutinjalustaan ja sijoita se parhaaseen paikkaan. Lisätietoja kaiuttimien sijoittamisesta on kohdassa "Kunkin kaiuttimen sijoitus".

- Pujota kaiutinjohto sisään jalustan takana olevasta reiästä ja ulos jalustan keskiosassa olevasta reiästä.

- Liitä kaiutinjohto kaiuttimeen.

Huomautus

Aseta kaiutinjohto oikein jalustassa olevaan uraan ja varmista, ettei se nouse ulos urasta eikä jää puristuksiin.

- Kiinnitä kaiutin jalustaan vakiovarusteisiin sisältyvällä ruuvilla ja aluslevyllä.

Huomautuksia

- Älä irrota vakiovarusteisiin sisältyvää etuverkkoa kaiuttimesta, kun kiinnität kaiuttimen kaiutinjalustaan.
- Älä kosketa tai paina kaiuttimen keskellä olevaa diskanttikaiuttimen kantta.

Kaiuttimen vakauttaminen (vain SS-V531H/V331) (D)

Jos haluat estää kaiuttimen värinän tai liikkumisen kuunteleu aikana, kiinnitä vakiovarusteisiin sisältyvät pehmustetyynyt kaiuttimeen.

Tekniset tiedot

SS-V831ED (SS-MS835)	
Kaiutin	2-teinen, magneettisesti eristetty
Kaiutinyksiköt	Diskanttikaiutin: 1,9 cm, kalottimainen <p>Bassokaiutin: 5,7 cm × 2, kartiomainen</p> Bassorefleksi 8 ohmia
Kotelotyyppi	
Nimellisimpedanssi	
Tehon käsittelykyky	
Suurin tuloteho:	140 wattia
Herkkyystaso	87 dB (1 W, 1 m)
Taajuusala	120 Hz - 70.000 Hz
Mitat (l/k/s)	
Kaiutinverkot kiinnitettyinä:	Noin 90 × 182 × 147 mm
Kiinnitettyinä varusteisiin kuuluvaan kaiutintelineeseen:	Noin 97 × 220 × 158 mm
Paino	
Kaiutinverkot kiinnitettyinä:	Noin 1,3 kg
Kiinnitettyinä varusteisiin kuuluvaan kaiutintelineeseen:	Noin 1,4 kg
SS-V531H (SS-MS535)	
Kaiutin	2-teinen, magneettisesti eristetty
Kiutinyksiköt	Diskanttikaiutin: 2,5 cm, tasapainotettu kalotti <p>Bassokaiutin 5,7 cm × 2, kartiomainen</p> Bassorefleksi 8 ohmia
Kotelotyyppi	
Nimellisimpedanssi	
Tehon käsittelykyky	
Suurin tuloteho:	120 wattia
Herkkyystaso	85 dB (1 W, 1 m)
Taajuusala	120 Hz - 50.000 Hz
Mitat (l-k>s)	Noin 98 × 168 × 137 mm, mukaan lukien etuverkko
Paino	Noin 1,3 kg
SS-V331 (SS-V335)	
Kaiutin	Täysialainen, magneettisesti eristetty
Kiutinyksiköt	5,5 × 11 cm, kartiomainen <p>Bassorefleksi</p> 8 ohmia
Kotelotyyppi	
Nimellisimpedanssi	
Tehon käsittelykyky	
Suurin tuloteho:	120 wattia
Herkkyystaso	87 dB (1 W, 1 m)
Taajuusala	90 Hz - 20.000 Hz
Mitat (l-k>s)	Noin 70 × 152 × 126 mm, mukaan lukien etuverkko
Paino	Noin 830 g kukin

Vakiovarusteet

Kaiutinteline (1) (vain SS-V831ED)
Ruuvit (1) (vain SS-V831ED)
Välilevyt (1) (vain SS-V831ED)
Pehmustetyynyt (4) (vain SS-V531H/V331)
Kaiuttimen liittämönsjohdot, 10 m (1)

Pidätämme oikeuden muuttaa ulkonäköä ja teknisiä ominaisuuksia ilman ennakkoilmoitusta.

Русский язык

Технические особенности

Инструкции в этом руководстве относятся к SS-V831ED, SS-V531H и SS-V331, системе микросателлитных громкоговорителей Sony. Если добавить этот громкоговоритель для SA-VE835ED, SA-VE535H и SA-VE335, можно наслаждаться эффектом объемного звучания 6.1-канальной системы громкоговорителей. При подключении этого громкоговорителя к другим громкоговорителям SA-VE835ED, SA-VE535H и SA-VE335 см. руководство для SA-VE835ED, SA-VE535H и SA-VE335.

Все различия в управлении четко указаны в тексте, например, "Только SS-V831ED".

Меры предосторожности

По эксплуатации

- Не допускается непрерывная работа акустической системы при мощности, превышающей наибольшую мощность системы.
- При неправильной полярности соединений громкоговорителей басовый тон будет слабым и положение разных инструментов - неясным.
- Соринкование оголенных проводов громкоорорителей на разъемах может привести к короткому замыканию.
- Перед выполнением соединений выключить питание усилителя во избежание повреждения акустической системы.

При обнаружении изменения цветности на экране находящегося вблизи телевизора

Настоящая акустическая система выполнена с магнитным экранированием, что позволяет разместить ее близко к телевизору. Однако неоднородность цвета может быть обнаружена на некоторых типах телевизора.

При обнаружении неоднородности цвета ...
→Выключите телевизор, затем включите его снова через 15 - 30 минут.

При повторном обнаружении неоднородности цвета ...
→Разместите громкоогорители дальше от телевизора.

При возникновении акустической обратной связи
Переставить громкоговорители или уменьшить уровень громкости на усилителе.

По установке

- Не следует устанавливать громкоговорители в наклонное положение.
- Не следует устанавливать громкоговорители в помещении при следующих условиях:
 - чрезмерно повышенной или пониженной температуре
 - повышенной запыленности или загрязненности
 - высокой влажности
 - сильной вибрации
 - прямых солнечных лучах
- Соблюдайте осторожность при размещении громкоговорителя на полах, которые обработаны особым образом (натертых воском, покрашенных масляными красками, полированных и т. д.), так как это может привести к появлению пятен или изменению цвета.

По очистке
Очистить корпус громкоговорителей мягкой тряпкой, слегка смоченной раствором неагрессивного моющего средства или водой. Не применяйте никакие абразивные материалы, очищающие пасты или растворители, такие как спирт или бензин.

Если у вас есть какие-нибудь вопросы или проблемы, связанные с вашей акустической системой, посоветуйтесь с ближайшим дилером фирмы Sony.

Подключение системы (A)

Подсоедините акустическую систему к выходным контактам для акустической системы на усилителе. Перед началом подключения системы надо убедиться в отключении всех компонентов (включая низкочастотный громкоговоритель).

Примечания: (B)

- Убедитесь, что полярность разъемов (+) и минус (–) громкоговорителей совпадает с соответствующими разъемами (+) и минус (–) на усилителе.
- Обязательно надежно затяните винты разъемов громкоговорителей, так как слабый контакт может стать источником шума.
- Надо убедиться в надежном соединении всех выводов. Соприкосновение оголенных проводов громкоговорителей на разъемах может привести к короткому замыканию.
- Для получения дополнительных сведений о соединениях, выполняемых на усилителе, обратитесь к руководству по данному усилителю.

Совет
Черные провода или провода с черными полосками являются отрицательными (–), и их следует подключать к отрицательным (–) разъемам громкоговорителей.

Расположение громкоговорителей

Положение каждого громкоговорителя

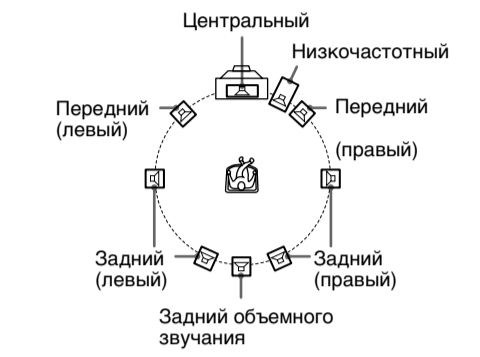

Размещение громкоговорителя (только для SS-V831ED) (C)

Прикрепите громкоговоритель к прилагаемой стойке и установите ее в оптимальное с точки зрения звучания место.

Для получения подробной информации о размещении громкоговорителя см. раздел "Положение каждого громкоговорителя".

- Пропустите кабель громкоговорителя через отверстие на задней панели стойки и отверстие в центре стойки.

- Подключите кабель громкоговорителей к громкоговорителю.

Примечание

Правильно закрепите кабель громкоговорителя в канавке стойки и убедитесь, что снаружи не видны излишки кабеля и кабель не пережат.

- Закрепите громкоговоритель в стойке, используя прилагаемые болт и шайбу.

Примечания:

- Не снимайте с громкоговорителя прилагаемую решетку во время прикрепления его к стойке.
- Не прикасайтесь и не надавливайте на крышку высокочастотного громкоговорителя в центре громкоговорителя.

Установка громкоговорителя (только для SS-V531H/V331) (D)

Для предотвращения вибрации или перемещения громкоговорителя во время прослушивания прикрепите к нему прилагаемые ножки.

Технические характеристики

SS-V831ED (SS-MS835)	
Акустическая система:	2-полосная с магнитным экранированием
Громкоговорители	Высокочастотный: 1,9 см, купольный тип <p>Низкочастотный: 5,7 см × 2, конический тип</p>
Тип корпуса:	Басорефлексный
Номинальное сопротивление:	8 Ом
Предельно допустимая мощность	
Максимальная входная мощность:	140 Вт
Уровень чувствительности:	87 дБ (1 Вт, 1 м)