

Micro Hi-Fi Component System

Betjeningsvejledning _____ **DK**

Käyttöohjeet _____ **FI**



CMT-CQ1

ADVARSEL

Udsæt ikke enheden for regn eller fugt for at undgå risikoen for brand eller stød.

Dæk ikke apparatets ventilationsåbninger med aviser, duge, gardiner osv. for at undgå brand. Anbring heller ikke tændte stearinlys oven på apparatet.

Anbring ikke genstande, der er fyldt med væske, som f.eks. vaser, på apparatet for at undgå risikoen for brand eller stød.

Installer ikke enheden et indelukket sted, som f.eks. en reol eller et indbygget skab.

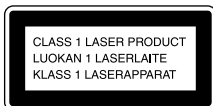

Dette apparat er klassificeret som et KLASSE 1 LASER-produkt. Denne etiket findes bag på.



Kasser ikke batteriet sammen med husholdningsaffaldet, men bortskaf det korrekt som kemisk affald.

Sådan anvendes denne manual

I denne manual forklares det hovedsageligt, hvordan du betjener udstyret ved hjælp af fjernbetjeningen, men de samme handlinger kan også udføres ved hjælp af de knapper på anlægget, der har samme eller lignende navne.

Indholdsfortegnelse

Sådan anvendes denne manual.....	2
<hr/>	
Introduktion	
Tilslutning af anlægget	4
Indstilling af uret.....	5
<hr/>	
Cd – Afspilning	
Isætning af en disk	6
Afspilning af en disk	6
— Normal afspilning/Vilkårlig afspilning	
Gentaget afspilning	7
— Gentag afspilning	
Oprettelse af dit eget program.....	7
— Programmeret afspilning	
<hr/>	
Tuner	
Forudindstilling af radiostationer.....	8
Sådan hører du radio	10
— Forudindstilling	
— Manuel indstilling	
<hr/>	
Justering af lyd	
Justering af lyden	10
<hr/>	
Timer	
Sådan falder du i søvn til musik.....	11
— Sluktimer	
Sådan vågner du op til musik.....	11
— Dagstimer	
<hr/>	
Display	
Slukning af displayet.....	12
— Strømbesparesestilstand	
Justering af lysstyrke på displayets baggrundslys	13
Visning af oplysninger om disken på displayet.....	13
<hr/>	
Tilbehørskomponenter	
Tilslutning af tilbehørskomponenter	14

Fejlfinding

Problemer og afhjælpning	15
Meddelelser	16

Yderligere oplysninger

Foranstaltninger	17
Specifikationer	18
Liste over placering af knapper og referencsider	20

DK

Tilslutning af anlægget

Følg følgende trin **1** til **3** for at montere anlægget ved hjælp af de medfølgende ledninger og tilbehør.

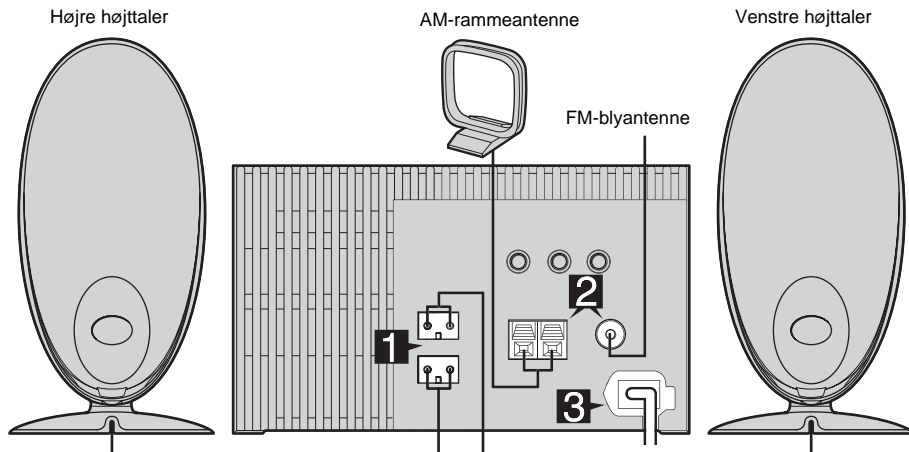

1 Tilslut højttalerne.

Tilslut ledningerne til højre og venstre højttaler til SPEAKER polklemmerne som vist nedenfor.

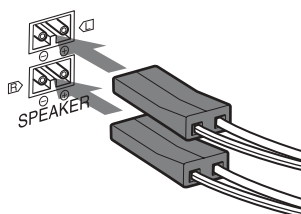

2 Tilslut FM- og AM-antennerne.

Opstil AM-rammeantennen, og tilslut den.

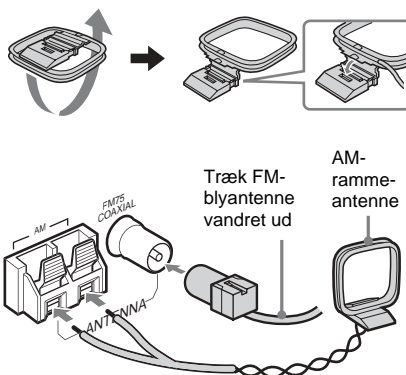

Bemærk

Hold antennerne væk fra højttalerledningerne.

3 Tilslut netledningen til en stikkontakt.

Hvis stikket ikke passer i stikkontakten, kan du aftage den medfølgende stikadapter (kun til modeller udstyret med en adapter).

Tryk på I/O for at tænde for anlægget.

Sæt to R6-batterier (størrelse AA) i fjernbetjeningen

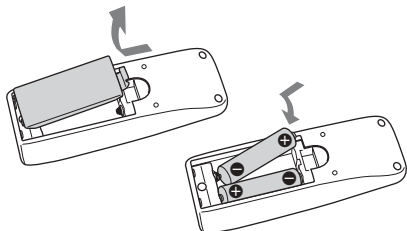

Bemærk

Hvis du ikke anvender fjernbetjeningen i en længere periode, skal du fjerne batterierne for at undgå skade, der kan opstå på grund af lækage og ætsning.

Tip

Når fjernbetjeningen ikke længere fungerer, skal du udskifte begge batterier med to nye.

Indstilling af uret

Brug knapperne til fjernbetjeningen til betjeningen.

- 1 Tryk på I/⏻ for at tænde for systemet.**
- 2 Tryk på CLOCK/TIMER SET.**
- 3 Tryk på ⏪/⏩ flere gange for at indstille timetallet.**
- 4 Tryk på ENTER eller ⏩.**
- 5 Tryk på ⏪/⏩ flere gange for at indstille minuttallet.**
- 6 Tryk på ENTER.**
Uret begynder at gå.

Sådan justeres uret

- 1 Tryk på CLOCK/TIMER SET.**
- 2 Tryk på ⏪/⏩ flere gange for at vælge "CLOCK", og tryk derefter på ENTER.**
- 3 Benyt samme fremgangsmåde som trin 3 til 6 ovenfor.**

Cd – Afspilning

Indsætning af en disk

- 1 Tryk på OPEN/CLOSE ▲.
- 2 Anbring en disk med etiketsiden opad i cd-holderen.

Når du afspiller en 8 cm cd, skal du anbringe den i den inderste cirkel i cd-holderen.

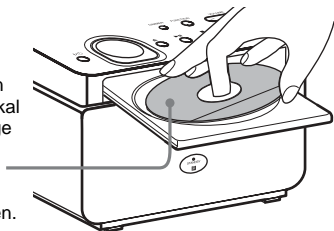

- 3 Tryk på OPEN/CLOSE ▲ igen for at lukke cd-holderen.

Bemærkninger

- Anvend ikke en disk med tape, forseglinger eller klister på, da dette kan forårsage fejlfunktion.
- Tving ikke cd-holderen ind med en finger, da der derved kan opstå fejlfunktion.
- Anbring ikke genstande ovenpå enheden.

Afspilning af en disk

— Normal afspilning/Vilkårlig afspilning

På dette anlæg kan du afspille en disk i forskellige afspilningstilstande.

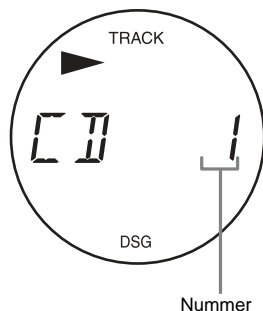

- 1 Tryk på FUNCTION flere gange for at skifte funktion til cd.
- 2 Tryk på PLAY MODE på fjernbetjeningen i stoppet tilstand flere gange, indtil den ønskede tilstand vises på displayet.

Vælg	For at afspille
Ingen visning (Normal afspilning)	Numrene på disken i den oprindelige rækkefølge.
SHUF (Vilkårlig afspilning)	Alle numrene på disken i vilkårlig rækkefølge.
PGM (Programmeret afspilning)	Numrene på disken i den rækkefølge, du ønsker de skal afspilles i (se "Oprettelse af dit eget program" på side 7).

- 3 Tryk på CD ►.

Bemærk

Du kan ikke ændre afspilningstilstanden under selve afspilningen.

Tip

Når igangsætning af en disk tager lang tid, kan du angive "CD POWER ON" ved hjælp af cd-strømstyringsfunktionen (side 9).

Anden betjening

Hvis du vil	Skal du gøre følgende
Stoppe afspilningen	Tryk på ■.
Holde pause	Tryk på II. Tryk igen for at genoptage afspilningen.
Vælg et nummer	Tryk på I◀◀/▶▶I flere gange.
Finde et punkt i et nummer (Søg)	Tryk på ◀◀/▶▶ på fjernbetjeningen, og hold den nede under afspilning, og slip den ved det ønskede punkt.
Fjerne en disk	Tryk på OPEN/CLOSE ▲.

Gentaget afspilning

— Gentag afspilning

Du kan afspille alle numrene eller et enkelt nummer på en disk.

Tryk på **REPEAT** på fjernbetjeningen under afspilning, indtil "REP" eller "REP1" vises.

REP: For alle numrene på disken op til fem gange.

REP1: Kun for et enkelt nummer.

Sådan annulleres Gentaget afspilning

Tryk på **REPEAT** på fjernbetjeningen flere gange, indtil både "REP" og "REP1" vises.

Oprettelse af dit eget program

— Programmeret afspilning

Du kan lave et program med op til 25 trin.

- 1 Tryk på **FUNCTION** flere gange for at skifte funktion til cd.
- 2 Tryk på **PLAY MODE** på fjernbetjeningen i stoppet tilstand flere gange, indtil "PGM" vises.
- 3 Tryk på I◀◀/▶▶I flere gange, indtil det ønskede nummer vises.

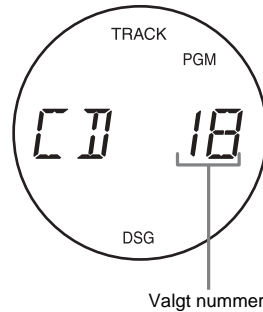

- 4 Tryk på **ENTER** på fjernbetjeningen.

Nummeret programmeres.

Det sidste programmerede nummer vises, efterfulgt af nummeret på trinnet.

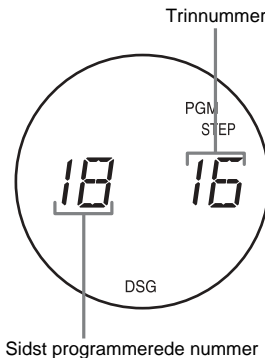

- 5 Gentag trin 3 og 4 for at programmere yderligere numre.

- 6 Tryk på **CD** ▶.

Programmeret afspilning starter.

Anden betjening

Hvis du vil	Skal du gøre følgende
Kontrollere programrækkefølgen	Tryk på ◀◀/▶▶ flere gange under programmet afspilning.
Annullere Programmeret afspilning	Tryk på PLAY MODE på fjernbetjeningen i stoppet tilstand flere gange, indtil både "PGM" og "SHUF" forsvinder.
Tilføje et nummer i slutningen af programmet	Udfør trin 1 – 4 i stoppet tilstand.
Slette programmet	Tryk på CLEAR på fjernbetjeningen i stoppet tilstand. Hver gang du trykker på knappen, fjernes et nummer fra slutningen af programmet.

Tip

- Det program, du har lavet, forbliver i anlægget, efter at Programmeret afspilning afsluttes. Tryk på CD ▶ for at afspille det samme program igen. Programmet ryddes dog, når du åbner cd-holderen.
- Hvis du vælger "CD AL" i trin 3, kan du vælge alle numre på cd'en på én gang.

Tuner

Forudindstilling af radiostationer

Du kan forudindstille op til 20 FM-stationer og 10 AM-stationer. Du kan derefter stille ind på en af disse stationer ved blot at vælge det tilhørende forudindstillingsnummer.

Brug knapperne til fjernbetjeningen til betjeningen.

Automatisk forudindstilling

Du kan automatisk stille ind på alle de stationer, der kan modtages i dit område og derefter gemme radiofrekvensen for de ønskede stationer.

1 Tryk på TUNER BAND flere gange for at vælge FM eller AM.

2 Tryk på TUNING MODE flere gange, indtil "AUTO" og frekvensen vises på displayet.

3 Tryk på TUNING +/-.

Frekvensen ændrer sig, mens systemet søger efter en system. Søgningen stopper automatisk, når der stilles ind på en station. På dette tidspunkt vises "TUNED" og "STEREO" (kun for stereo program).

Hvis "TUNED" ikke vises, og søgningen ikke stopper

Angiv frekvensen på den ønskede radiostation som beskrevet i trin 2 til 6 for "Manuel forudindstilling" (side 9).

4 Tryk på TUNER MEMORY.

Det forudindstillede nummer blinker. Stationerne gemmes som forudindstilling nummer 1.

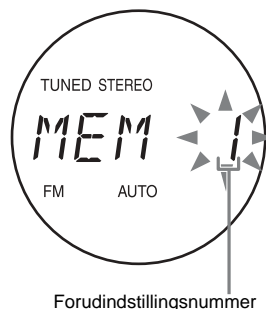

5 Tryk på ENTER.

6 Gentag trin 1 til 5 for at forudindstille andre stationer.

Tip

Tryk på TUNING MODE for at stoppe søgningen.

Manuel forudindstilling

Du kan stille manuelt ind og gemme radiofrekvensen for de ønskede stationer.

1 Tryk på TUNER BAND flere gange for at vælge FM eller AM.

2 Tryk på TUNING MODE flere gange, indtil "AUTO" og forudindstillingsnummeret forsvinder på displayet.

3 Tryk på TUNING +/- for at stille ind på den ønskede station.

4 Tryk på TUNER MEMORY.

Det forudindstillede nummer blinker. Stationerne gemmes som forudindstilling nummer 1.

5 Tryk på ENTER.

6 Gentag trin 1 til 5 for at forudindstille andre stationer.

Anden betjening

Hvis du vil	Skal du gøre følgende
Stille ind på en station med et svagt signal	Følg den fremgangsmåde, der er beskrevet i "Manuel forudindstilling" (side 9).
Angive en anden station til det eksisterende forudindstillingsnummer	Efter trin 4 skal du trykke på TUNING +/- flere gange for at vælge det forudindstillingsnummer, som du vil gemme stationen under og derefter trykke på ENTER.

Sådan forbedres tunermodtagelsen

Når tunermodtagelsen er dårlig, kan du slukke for strømmen til cd-afspilleren ved hjælp af cd-strømstyringsfunktionen.

Strøm til cd-afspilleren er fra fabrikken slået til.

1 Tryk på FUNCTION flere gange for at skifte funktion til cd.

2 Tryk på I/⏻ for at slukke anlægget.

3 Tryk på I/⏻, mens du holder ■ nede.
"CD POWER OFF" vises.

Sådan tænder du for strømmen til cd-afspilleren

Gentag ovenstående fremgangsmåde, og "CD POWER ON" vises.

Bemærk

Når "CD POWER OFF" er valgt, øges igangsættelsestiden for cd'en.

Sådan ændrer du AM-indstillingsintervallet (undtaget europæiske og mellemøstlige modeller)

AM-indstillingsintervallerne er forudindstillet fra fabrikken til 9 kHz (eller 10 kHz for nogle områder). Hvis du vil ændre AM-indstillingsintervallet, skal du først stille ind på en AM-station og derefter slukke for anlægget. Mens du holder ►► nede, skal du trykke på I/⏻. Når du ændrer intervallet, slettes alle de forudindstillede AM-stationer. Hvis du vil nulstille intervallet, skal du først stille ind på en AM-station og derefter slukke for anlægget. Mens du holder ►► nede, skal du trykke på I/⏻.

Bemærk

Du kan ikke ændre AM-indstillingsintervallet i Strømbesparelestilstand.

Tip

- De forudindstillede stationer bevares ca. en dag, selv hvis du trækker ledningen ud, eller der opstår en strømafbrydelse.
- Hvis du vil forbedre modtagelsen, skal du justere de medfølgende antenner eller tilslutte en ekstern antenne.

Sådan hører du radio

Du kan lytte til en radiostation ved at vælge en forudindstillet station eller stille ind på stationen manuelt.

Brug knapperne til fjernbetjeningen til betjeningen.

Sådan lytter du til en forudindstillet station

— *Forudindstilling*

Forudindstil først radiostationer i tunerens hukommelse (se "Forudindstilling af radiostationer" på side 8).

- 1 Tryk på TUNER BAND flere gange for at vælge FM eller AM.**
- 2 Tryk på TUNING MODE flere gange, indtil forudindstillingsnummeret vises på displayet.**
- 3 Tryk på TUNING +/- flere gange for at vælge den ønskede forudindstillede station.**

Sådan lytter du til en ikke-forudindstillet radiostation

— *Manuel indstilling*

- 1 Tryk på TUNER BAND flere gange for at vælge FM eller AM.**
- 2 Tryk på TUNING MODE flere gange, indtil "AUTO" og forudindstillingsnummeret forsvinder på displayet.**
- 3 Tryk på TUNING +/- for at stille ind på den ønskede station.**

Tip

- Hvis du vil forbedre programmodtagelsen, skal du justere de medfølgende antenner eller tilslutte en ekstern antenne, som du køber separat.
- Når der er statisk støj på et FM-stereoprogram, skal du trykke på FM MODE, indtil "MONO" vises. Der kommer ingen stereoeffekt, men modtagelsen forbedres.
- I trin 2 skal du trykke på TUNING MODE flere gange, indtil "AUTO" og frekvensen vises på displayet og derefter trykke på TUNING +/- . Frekvensangivelsen ændres, og søgningen stopper, når anlægget stiller ind på en station (Automatisk indstilling).

Justering af lyd

Justering af lyden

Du kan justere bas og diskant, så lyden bliver mere intens.

Brug knapperne til fjernbetjeningen til betjeningen.

Sådan laver du en mere dynamisk lyd (Dynamic Sound Generator)

Tryk på DSG.

Tryk på DSG igen for at annullere DGS.

Justering af bas og diskant

- 1 Tryk på BASS for at justere bassen eller TREBLE for at justere diskanten.**
- 2 Tryk på EQ +/- flere gange for at justere niveauet.**

Tip

Hvis du vil annullere justeringen af bas eller diskant, skal du trykke på CENTER i trin 2.

Justering af balancen

Du kan justere balancen for venstre og højre højttalere.

- 1 Tryk på BALANCE.**
- 2 Tryk på EQ +/- flere gange for at justere balancen.**

Tip

Hvis du vil annullere justeringen af balancen, kan du trykke på CENTER i trin 2.

Sådan falder du i søvn til musik

— Sluktimer

Du kan indstille systemet til at slukkes efter et bestemt stykke tid, så du kan falde i søvn til musik.

Brug knapperne til fjernbetjeningen til betjeningen.

Tryk på SLEEP flere gange.

Hver gang du trykker på knappen, ændres minutdisplayet (slukketidspunktet) cyklisk således:

OFF → AUTO* → 90 → 80 → ... → 10

* Systemet slukkes automatisk efter 100 minutter, eller efter at den isatte cd er færdig med at spille.

Anden betjening

Hvis du vil	Skal du trykke på
Kontrollere den tilbageværende tid**	SLEEP en gang.
Ændre tiden til slukning	SLEEP flere gange for at vælge det ønskede tidspunkt.
Annullere funktionen Sluktimer	SLEEP flere gange, indtil "OFF" vises.

**Du kan ikke kontrollere den tilbageværende tid, hvis du vælger "AUTO".

Tip

Du kan bruge Sluktimer, selvom du ikke har indstillet uret.

Sådan vågner du op til musik

— Dagstimer

Du kan vågne op til musik på et forudindstillet tidspunkt. Kontroller, at du har indstillet uret (se "Indstilling af uret" på side 5).

Brug knapperne til fjernbetjeningen til betjeningen.

1 Forbered den lydkilde, som du vil afspille.

- CD: Isæt en disk. Hvis du vil starte fra et bestemt nummer, skal du lave et program (se "Oprettelse af dit eget program" på side 7).
- TUNER: Stil ind på en radiostation (se "Sådan hører du radio" på side 10).

2 Tryk på VOL +/- flere gange for at justere lydstyrken.

3 Tryk på CLOCK/TIMER SET.

"SET" vises.

4 Tryk på ◀◀/▶▶ flere gange for at vælge "DAILY", og tryk derefter på ENTER.

"ON" vises, og timeangivelsen blinker.

5 Indstil tidspunktet, hvor afspilningen skal starte.

Tryk på ◀◀/▶▶ flere gange for at indstille timetallet, og tryk derefter på ENTER.

Minutindikationen blinker.

Tryk på ◀◀/▶▶ flere gange for at indstille minuttallet, og tryk derefter på ENTER.

6 Indstil tidspunktet, hvor afspilningen skal stoppes, med samme fremgangsmåde som trin 5.

7 Tryk på ◀◀/▶▶ for at vælge den ønskede lydkilde.

Hver gang du trykker på knappen, ændres displayet således:

TUNER ↔ CD

8 Tryk på ENTER.

Starttidspunktet, stoptidspunktet og lyd-kilden vises på skift, før det oprindelige display vender tilbage.

9 Tryk på I/⏻ for at slukke anlægget.

Anden betjening

Hvis du vil	Skal du gøre følgende
Ændre indstillingen	Start forfra fra trin 1.
Kontrollere indstillingen/ aktivere timeren	1 Tryk på CLOCK/TIMER SELECT. 2 Tryk på ◀◀/▶▶, indtil "DAILY" vises, og tryk derefter på ENTER.
Annullere timeren	1 Tryk på CLOCK/TIMER SELECT. 2 Tryk på ◀◀/▶▶, indtil "OFF" vises, og tryk derefter på ENTER.

Bemærkninger

- Hvis du anvender Dagstimer og Sluktimer på samme tid, har Sluktimer førstehedsrangorden.
- Betjen ikke systemet fra det tidspunkt, hvor systemet tændes, indtil afspilningen starter (omkring 15 sekunder før det forudindstillede tidspunkt).
- Hvis systemet tændes omkring 15 sekunder før det forudindstillede tidspunkt, aktiveres Dagstimer ikke.
- Du kan ikke bruge den valgfrie komponent, der er tilsluttet til stikket PC/MD/TAPE IN som lyd-kilde for Dagstimer.

Display

Slukning af displayet

— Strømbesparelæsestilstand

Urdisplayet kan slukkes for at minimere den mængde strøm, der forbruges under standby (Strømbesparelæsestilstand).

Tryk på DISPLAY på fjernbetjeningen, når anlægget er slukket.

Sådan annulleres Strømbesparelæsestilstand

Tryk på DISPLAY på fjernbetjeningen.

Tip

Timeren kan fortsat betjenes i Strømbesparelæsestilstand.

Bemærk

Du kan ikke udføre følgende handlinger i Strømbesparelæsestilstand.

- indstilling af uret
- ændring af AM-indstillingsintervallet (undtaget europæiske og mellemøstlige modeller)
- indstilling af anlægget ved at trykke på funktionsknapper

Justering af lysstyrke på displayets baggrundsls

Du kan ændre lysstyrken på displayets baggrundsls.

Tryk på DIMMER på enheden flere gange.

Baggrundslssets lysstyrke ændres cyklisk.

Tip

Lysstyrkeniveauet er indstillet til høj fra fabrikken.

Visning af oplysninger om disken på displayet

Du kan kontrollere afspilningstiden og den tilbageværende tid af det aktuelle nummer eller hele diskens.

Kontrol af den tilbageværende tid (cd)

Tryk på DISPLAY på fjernbetjeningen flere gange under afspilning.

Hver gang du trykker på knappen, ændres displayet cyklisk således:

Nummer → Forløbet afspilningstid på nuværende nummer → Tilbageværende tid af nuværende nummer → Tilbageværende tid på nuværende disk* → Urdisplay → BASS niveau → TREBLE niveau

* "- - -" vises under Programmet afspilning.

Kontrol af samlet afspilningstid (cd)

Tryk på DISPLAY på fjernbetjeningen flere gange i stoppet tilstand.

Hver gang du trykker på knappen, ændres displayet cyklisk således:

■ **Under Programmeret afspilning med et program**

Sidste nummer → Samlet afspilningstid for programmet** → Samlet antal programmerede numre → Urdisplay → BASS niveau → TREBLE niveau

**"- - -" vises, når den samlede afspilningstid af disken overstiger 100 minutter, eller når det valgte nummer er 21 eller derover for en disk med 21 numre eller mere.

■ **På andre tidspunkter**

Samlet antal numre → Samlet afspilningstid → Urdisplay → BASS niveau → TREBLE niveau

Tilslutning af tilbehørskomponenter

Du kan tilslutte tilbehørskomponenter for at udvide systemet. Se de betjeningsinstruktioner, der følger med hver enkelt komponent.

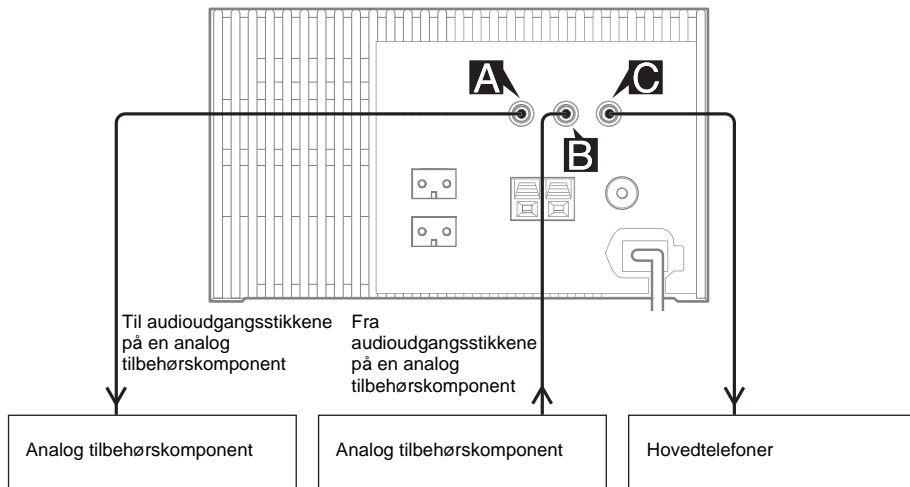

A PC/MD/TAPE OUT stik

Brug et audiokabel (medfølger ikke) for at tilslutte en valgfri komponent (båndoptager osv.) til dette stik. Du kan derefter udsende lyd til denne komponent fra dette anlæg.

B PC/MD/TAPE IN stik

Brug et audiokabel (medfølger ikke) for at tilslutte en valgfri komponent (båndoptager osv.) til dette stik. Du kan derefter lytte til lyden fra denne komponent gennem dette anlæg.

C PHONES stik

Tilslut hovedtelefoner til dette stik.

Sådan lytter du til lyd fra en tilsluttet komponent

- 1 Tilslut audiokablet.
Se "Tilslutning af tilbehørskomponenter" på side 14.
- 2 Tryk på FUNCTION flere gange, indtil "PC" (eller "MD" eller "TAPE") vises.
- 3 Mens du trykker på **■** og holder den nede på enheden, skal du trykke på **I/⏏** på enheden flere gange, indtil den ønskede lydkilde ("PC", "MD" eller "TAPE") vises. Start afspilning af den tilslutte komponent.

Optagelse på en tilsluttet komponent

Lav en analog optagelse

- 1 Tilslut audiokablet.
- 2 Start optagelse.
Se de betjeningsinstruktioner, der følger med den tilsluttede komponent.

Problemer og afhjælpning

Hvis du støder på et problem med anlægget, skal du gøre følgende:

- 1 Kontroller, at netledningen og højttalerledningerne er korrekt sat i, og at de sidder godt fast.
- 2 Find dit problem i kontrollisten i fejlfinding nedenfor, og udfør den angivne afhjælpende handling.

Hvis problemet fortsætter efter, at du har udført alt det ovenstående, skal du kontakte din nærmeste Sony-forhandler.

Generelt

Urangivelsen viser ikke det korrekte tidspunkt.

- Der er opstået en strømafbrydelse. Indstil uret (side 5) og timerindstillingen (side 11) igen.

Der kommer ingen lyd.

- Tryk på VOL + flere gange.
- Kontroller, at hovedtelefonerne ikke er tilsluttet.
- Kontroller højttalertilslutningerne (side 4).

Lyden kommer kun fra én kanal, eller lydstyrken er ikke afbalanceret mellem højre og venstre.

- Kontroller højttalertilslutningen og placeringen af højttalerne.
- Tilslut de medfølgende højttalere.

Der er kraftig summen eller støj.

- Flyt anlægget væk fra støjilden.
- Tilslut systemet til en anden stikkontakt.
- Installer et støjfilter (købes separat) på strømforsyningen.

Timeren kan ikke indstilles.

- Indstil uret korrekt (side 5).

Timeren fungerer ikke.

- Aktiver timeren (side 12).
- Kontroller timerindstillingen, og indstil det korrekte tidspunkt (side 11).
- Annuller funktionen Sluktimer (side 11).

Fjernbetjeningen fungerer ikke.

- Fjern forhindringen.
- Flyt fjernbetjeningen tættere på anlægget.
- Ret fjernbetjeningen mod anlæggets sensor.
- Udskift batterierne (R6/størrelse AA).
- Flyt anlægget væk fra fluorescerende lys.

Farveuregelmæssigheden på en TV-skærm går ikke væk.

- Sluk for TV-apparatet, og tænd derefter for det igen efter 15 til 30 minutter. Hvis farveuregelmæssigheden stadig er der, skal du anbringe højttalerne længere væk fra TV-apparatet.

Cd-afspiller

Cd-holderen åbnes ikke, og "LOCK" vises på displayet.

- Kontakt den nærmeste Sony-forhandler eller en lokal autoriseret Sony-service.

Cd-holderen lukkes ikke.

- Anbring disken korrekt i midten af cd-holderen.
- Luk altid cd-holderen ved at trykke på OPEN/ CLOSE ▲. Hvis du forsøger at lukke cd-holderen med en finger, kan der opstå problemer med afspilleren.

Disken skubbes ikke ud.

- Kontakt den nærmeste Sony-forhandler.

Afspilningen går ikke i gang.

- Åbn cd-holderen, og kontroller, at en disk er ilagt.
- Tør disken af (side 17).
- Udskift disken.
- Anbring en disk, som dette anlæg kan afspille.
- Anbring disken korrekt i midten af cd-holderen.
- Anbring disken i bakken med etiketsiden opad.
- Fjern disken, og tør fugten på disken af, lad derefter anlægget stå tændt i et par timer, indtil fugten er fordampet.
- Tryk på CD ► for at starte afspilning.

Igangsættelsen af disken tager lang tid.

- Angiv "CD POWER ON" ved hjælp af cd-strømforsyningsfunktionen (side 9).

Der er udfald i lyden.

- Tør disken af (side 17).
- Udskift disken.
- Prøv at flytte anlægget et sted hen, hvor der ikke er nogen vibrationer (f.eks. oven på en stabil hylde).
- Prøv at flytte højttalerne væk fra anlægget eller at anbringe dem på separate hylder. Når du lytter til et nummer med baslyde ved høj lydstyrke, kan højttalervibrationer forårsage udfald i lyden.

Afspilning starter ikke fra første nummer.

- Tryk på PLAY MODE på fjernbetjeningen flere gange, indtil både "PGM" og "SHUF" vises for at vende tilbage til normal afspilning.

Tuner

Kraftig summen eller støj/stationer kan ikke modtages.

- Indstil det korrekte bånd og den korrekte frekvens (side 10).
- Tilslut antennen korrekt (side 4).
- Find et sted og en retning, der giver god modtagelse, og sæt derefter antennen op igen. Hvis du ikke kan opnå en god modtagelse, anbefales det, at du tilslutter en ekstern antenne, som købes separat.
- Den medfølgende FM-blyantenne modtager signaler langs hele sin længde, så sørg for at trække den helt ud.
- Anbring antennerne så langt væk fra højttalerledningerne som muligt.
- Kontakt den nærmeste Sony-forhandler, hvis den medfølgende AM-antenne er røget af plastikholderen.
- Prøv at slukke for elektrisk udstyr i nærheden.
- Angiv "CD POWER OFF" ved hjælp af cd-strømstyringsfunktionen (side 9).

Et stereo-FM-program kan ikke modtages i stereo.

- Tryk på FM MODE på fjernbetjeningen, indtil "FM ST" vises på displayet.

Tilbehørskomponenter

Der kommer ingen lyd.

- Se punktet Generelt "Der kommer ingen lyd." (side 15), og kontroller anlæggets tilstand.
- Tilslut komponenten korrekt (side 14), og kontroller:
 - om ledningerne er tilsluttet korrekt.
 - om ledningsstikkene er ført helt ind.
- Tænd for den tilsluttede komponent.
- Se de betjeningsinstruktioner, der følger med den tilsluttede komponent, og start afspilningen.
- Tryk på FUNCTION flere gange, indtil "PC" (eller "MD" eller "TAPE") vises (side 14).

Lyden er forvrænget.

- Indstil lydstyrken for den tilsluttede komponent lavere.
- Den eksterne indgang kan være alt for stor. Indstil den eksterne funktion til "MD" (side 14).

Hvis anlægget stadig ikke fungerer korrekt, efter at du har udført ovenstående, skal du nulstille anlægget således:

Tryk på **■**, FUNCTION og I/⏻ på samme tid, mens anlægget er tændt.

Systemet nulstilles til fabriksindstillingerne. Du skal angive de indstillinger, du har foretaget, som f.eks. de forudindstillede stationer, uret og timeren.

Meddelelser

En af følgende meddelelser vises eller blinker på displayet under betjeningen.

Cd

NO CD

Der er ingen disk i afspilleren.

OVER

Du har nået slutningen på disken, mens du trykker på **▶▶** og holder den nede på fjernbetjeningen under pause i afspilningen.

READ

Cd-afspilleren læser indholdet på cd'en.

PUSH/STOP

Du har trykket på PLAY MODE på fjernbetjeningen under afspilning. "PUSH" og "STOP" vises skiftevis på displayet.

Foranstaltninger

Om driftsspænding

Før du betjener anlægget, skal du kontrollere, at anlæggets driftsspænding er identisk med den lokale strømforsyning.

Om sikkerhed

- Enheden er ikke taget fra vekselstrømskilden (netspænding), så længe den er sluttet til stikkontakten, selv hvis der er slukket for selve enheden.
- Tag ledningen til anlægget ud af stikkontakten (netspænding), hvis det ikke anvendes i en længere periode. Træk netledningen ud ved stikket, hvis du vil tage den ud. Træk aldrig i selve ledningen.
- Hvis der falder en genstand eller væske ind i anlægget, skal du frakoble anlægget og få det kontrolleret af kvalificeret servicepersonale, før du betjener det igen.
- Vekselstrømsledningen må kun ændres ved en kvalificeret servicebutik.
- Navnepladen er anbragt på bunden af anlægget.

Om placering

- Anbring ikke anlægget på et sted, der hælder.
- Anbring ikke anlægget steder, hvor det er:
 - Ekstremt varmt eller koldt
 - Støvet eller beskidt
 - Meget fugtigt
 - Udsat for vibrationer
 - Udsat for direkte sollys.
- Vær forsigtig, når du anbringer enheden eller højttalerne på overflader, der er specialbehandlet (med voks, olie, poleringsmiddel osv.), da det kan forårsage pletter eller misfarvning af overfladen.

Om overophedning

- Selvom anlægget bliver varmt under betjeningen, er dette ikke en fejlfunktion.
- Anbring anlægget et sted med tilstrækkelig udluftning til at forhindre overophedning af anlægget.
- Hvis du kontinuerligt anvender anlægget ved en høj lydstyrke, stiger kabinettetemperaturen betragteligt på toppen, siderne og i bunden. Rør ikke ved kabinettet for at undgå at brænde dig.
- Dæk ikke ventilationshullet for at undgå en fejlfunktion.

På højttalersystemet

Dette højttalersystem er ikke magnetisk beskyttet, og billedet på TV-apparater kan blive forvrænget. I så fald skal du slukke for TV-apparatet og tænde for det igen efter 15 til 30 minutter.

Hvis der ikke er nogen forbedring, skal du flytte højttalersystemet længere væk fra TV-apparatet. Undgå også at bringe genstande, der indeholder eller bruger magneter i nærheden af højttalersystemet, f.eks. audioracks, TV-standere og legetøj. Disse kan forårsage magnetisk forvrængning af billedet på grund af deres interaktion med systemet.

Om betjening

- Hvis anlægget bringes direkte fra et koldt til et varmt sted, eller anbringes i et meget fugtigt rum, kan der dannes kondens på linsen inden i cd-afspilleren. Hvis dette sker, fungerer anlægget ikke korrekt. Fjern disken, og lad anlægget stå tændt i ca. en time, indtil fugten fordamper.
- Tag eventuelle diske ud, når du flytter anlægget.

Hvis du har spørgsmål eller problemer i forbindelse med anlægget, kan du kontakte den nærmeste Sony-forhandler.

Bemærkninger om diske

- Rengør disken med en rensesklud før afspilning. Aftør disken fra midten og udefter.
 - Anvend ikke opløsningsmidler som benzen, fortynder, andre rengøringsmidler eller antistatisk spray, der er beregnet til vinyl-LP'er.
 - Udsæt ikke disken for direkte sollys eller varmekilder, som f.eks. varmluftkanaler, og efterlad den heller ikke i en bil, der er parkeret i direkte sollys.
 - Anvend ikke diske, der er omkredset af en beskyttelsesring. Dette kan forårsage en fejlfunktion i anlægget.
 - Hvis du anvender diske, der har lim eller lignende klistrende substans på diskens etiketside, eller der er brugt en speciel blæk, da etiketten blev trykt, er der risiko for, at disken eller etiketten kan hænge fast i dele indvendigt i enheden. Hvis dette sker, er det muligvis ikke muligt at fjerne disken, og det kan ligeledes forårsage en fejlfunktion i enheden. Kontroller, at diskens etiketside ikke klæber, før du bruger den.
- Følgende typer diske bør ikke anvendes:
- Lejede eller brugte diske med påklæbde forseglinger, hvor limen går ud over forseglingen. Forseglingens rand på disken klæber.
 - Diske med etiketter påtrykt ved hjælp af en speciel blæk, der føles klæbende, når man rører ved den.

- Diske, der ikke har standardformen (f.eks. hjerteformet, firkantet eller stjerneformet), kan ikke afspilles i denne enhed. Enheden kan blive beskadiget, hvis du forsøger på det. Anvend ikke sådanne diske.

Bemærk om afspilning af CD-R/CD-RW

Diske, der er optaget på CD-R/CD-RW-drev, kan muligvis ikke afspilles på grund af ridser, skidt, optagelsesforholdene eller drevets egenskaber. Diske, der desuden ikke er færdiggjort ved afslutningen af optagelsen, kan heller ikke afspilles.

Musikdisc'e kodet med teknologi til beskyttelse af ophavsret

Dette produkt er beregnet til af spille disc'e, der følger cd-standarden (Compact Disc). Nogle pladeselskaber har her på det seneste lanceret forskellige musikdisc'e kodet med teknologi til beskyttelse af ophavsret. Vær opmærksom på, at der blandt disse disc'e er nogle, der ikke følger cd-standarden, og de kan muligvis ikke afspilles på dette produkt.

Rengøring af kabinettet

Rengør kabinettet, panelet og knapperne med en blød klud, der er let fugtet med en opløsning med et mildt rengøringsmiddel. Anvend ikke skuresvampe, skuremiddel eller opløsningsmidler, som f.eks. fortynder, benzen eller sprit.

Specifikationer

Hovedenhed

Forstærkerafsnit

Europæisk model:

DIN afgivet effekt (mærket):

8 + 8 W

(6 ohm ved 1 kHz, DIN)

Kontinuerlig RMS afgivet effekt (reference):

10 + 10 W

(6 ohm ved 1 kHz,

10% THD)

Afgivet effekt for musik (reference):

20 + 20 W

Andre modeller:

Følgende målt ved 220 V vekselstrøm, 50/60 Hz

DIN afgivet effekt (mærket):

8 + 8 W

(6 ohm ved 1 kHz, DIN)

Kontinuerlig RMS afgivet effekt (reference):

10 + 10 W

(6 ohm ved 1 kHz,

10% THD)

Følgende målt ved 240 V vekselstrøm, 50/60 Hz

DIN afgivet effekt (mærket):

8 + 8 W

(6 ohm ved 1 kHz, DIN)

Kontinuerlig RMS afgivet effekt (reference):

10 + 10 W

(6 ohm ved 1 kHz,

10% THD)

Indgange

PC/MD/TAPE IN (stereoministik):

Spænding 1,3 V (MD)/

820 mV (PC/TAPE),

impedans 47 kilohm

Udgange

PC/MD/TAPE OUT (stereoministik):

Sensitivitet 250 mV,

impedans 1 kilohm

PHONES (stereoministik):

Accepterer hovedtelefoner

med en impedans på 8 ohm

eller mere

SPEAKER:

Brug de medfølgende

højttalere

Cd-afspillerafsnit

System	Compact disc- og digital audioanlæg
Laser	Halvlederlaser ($\lambda=780$ nm) Udledningsvarighed: Kontinuerlig
Frekvensfunktion	2 Hz – 20 kHz

Tunerafsnit

FM-stereo, FM/AM-superheterodyn tuner

FM-tunerafsnit

Indstillingsområde	87,5 – 108,0 MHz (trin af 50-kHz)
Antenne	FM-blyantenne
Antenneterminaler	75 ohm uafbalanceret
Mellemfrekvens	10,7 MHz

AM-tunerafsnit

Indstillingsområde	531 – 1.602 kHz (med indstillingsintervallet angivet ved 9 kHz)
Andre modeller:	530 – 1.710 kHz (med indstillingsintervallet angivet ved 10 kHz) 531 – 1.602 kHz (med indstillingsintervallet angivet ved 9 kHz)
Antenne	AM-rammeantenne, ekstern antennepolklemme
Mellemfrekvens	450 kHz

Højtaler

Højtalersystem	2-vejs, basreflekstype
Højtalerenheder	
Woofers:	10 cm dia., kegletype
Tweeters:	2,5 cm dia., afbalanceret kuppeltype
Nominal impedans	6 ohm
Dimensioner (b/h/d)	Ca. 140 × 275 × 235 mm
Vægt	Ca. 1,3 kg netto pr. højtaler

Generelt

Strømkraft	
Europæisk model:	230 V vekselstrøm, 50/60 Hz
Andre modeller:	230 V vekselstrøm, 50/60 Hz
Strømforsøg	
Europæisk model:	40 W 0,35 W (i standby-tilstand)
Andre modeller:	40 W
Dimensioner (b/h/d)	Ca. 190 × 120 × 235 mm inkl. udskydende dele og knapper
Vægt	Ca. 3,5 kg
Medfølgende tilbehør	Fjernbetjening (1) R6-batterier (størrelse AA) (2) AM-rammeantenne (1) FM-blyantenne (1)

Udformning og specifikationer kan ændres uden varsel.

Liste over placering af knapper og referencesider

Sådan anvendes denne side

Brug denne side til at finde placeringen af knapper og andre dele af anlægget, som nævnes i teksten.

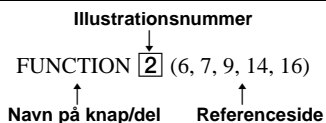

Hovedenhed

ALFABETISK RÆKKEFØLGE

A - F

DIMMER **1** (13)

Displayvindue **8**

Fjernbetjeningssensor **10**

FUNCTION **2** (6, 7, 9, 14, 16)

T - Z

TUNING +/- **4** (8, 10)

VOLUME +/- **3** (11)

KNAPBESKRIVELSER

I/⏻ (strøm) **9** (4, 5, 9, 12, 14, 16)

⏪/⏩ (gå tilbage/gå frem) **4** (5, 7, 9, 11)

■ (stop) **5** (7, 9, 14, 16)

▶|| (afspil/pause) **6** (6, 7)

▲ (åbn/luk) **7** (6, 7)

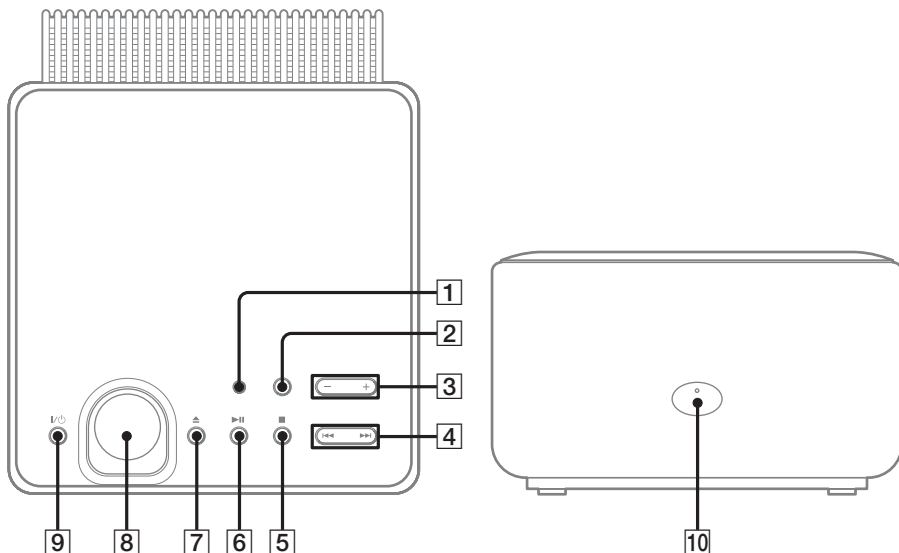

Fjernbetjening

ALFABETISK RÆKKEFØLGE

A - E

- BALANCE **10** (10)
- BASS **6** (10)
- CENTER **7** (10)
- CLEAR **26** (8)
- CLOCK/TIMER SELECT **27** (12)
- CLOCK/TIMER SET **15** (5, 11)
- DISPLAY **13** (12, 13)
- DSG **8** (10)
- ENTER **16** (5, 7, 9, 11)
- EQ + **5** (10)
- EQ - **9** (10)

F - Z

- FM MODE **18** (10)
- FUNCTION **22** (6, 7, 9, 14, 16)
- PLAY MODE **23** (6, 7)
- REPEAT **18** (7)
- SLEEP **14** (11)
- TREBLE **4** (10)
- TUNER BAND **11** (8, 10)
- TUNER MEMORY **19** (8)
- TUNING MODE **23** (8, 10)
- TUNING +/- **3** (8, 10)
- VOL + **20** (11)
- VOL - **21** (11)

KNAPBESKRIVELSER

- I/⏻ (strøm) **1** (4, 5, 9, 12, 16)
- ◀◀/▶▶ (hurtig fremadspoling/
tilbagespuling) **2** (5, 7)
- ◀◀/▶▶ (gå tilbage/gå frem)
3 (5, 7, 9, 11)
- (stop) **17** (7, 9, 16)
- || (pause) **25** (7)
- CD ▶ (afspil) **24** (6, 7)
- OPEN/CLOSE ▲ (åbn/luk) **12**
(6, 7)

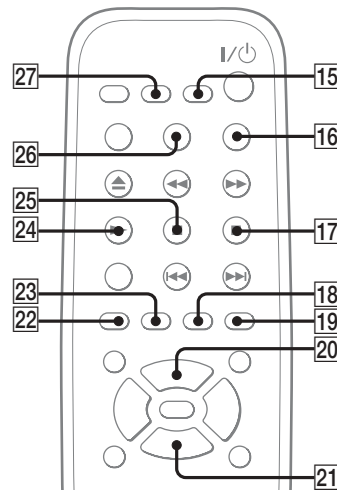
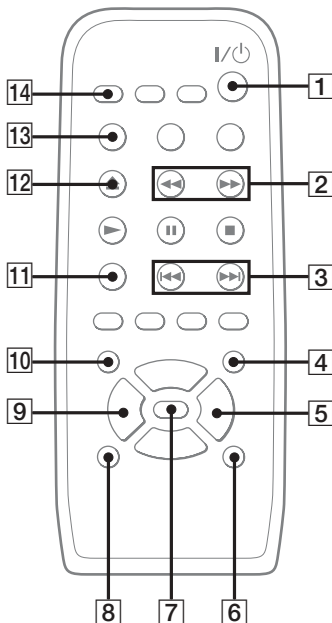

VAROITUS

Tulipalo- ja sähköiskuvaaran välttämiseksi älä saata laitetta alttiiksi sateelle tai kosteudelle.

Tulipalovaaran takia älä peitä laitteen tuuletusaukkoja sanomalehdellä, pöytäliinalla, verhoilla jne. Älä myöskään aseta sytytettyjä kynttilöitä laitteen päälle.

Tulipalo- ja sähköiskuvaaran välttämiseksi älä aseta nesteellä täytettyjä esineitä, kuten maljakoita, laitteen päälle.

Älä asenna laitetta ahtaaseen paikkaan, kuten kirjakaappiin tms.

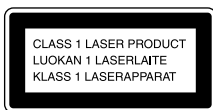

Tämä laite on luokiteltu LUOKAN 1

LASERLAITTEEKSI.

Tämä merkki on laitteen takapaneelissa.



Älä hävitä paristoja tavallisen kotitalousjätteen mukana vaan toimita ne ongelmajättepisteeseen.

Tämän oppaan käyttö

Tässä käyttöoppaassa kuvataan laitteen toimintojen käyttö pääasiassa kauko-ohjaimen avulla. Samoja toimintoja voidaan kuitenkin käyttää myös itse laitteessa olevilla painikkeilla, joilla on samat tai samankaltaiset nimet kuin kauko-ohjaimessa.

Sisällysluettelo

Tämän oppaan käyttö	2
<hr/>	
Käytön aloittaminen	
Laitteen kytkeminen	4
Kellonajan asettaminen	5
<hr/>	
CD-levyn toistaminen	
Levyn asettaminen soittimeen	6
Levyn toistaminen	6
— Normaalityö/Satunnaistyö	
Raitojen toistaminen uudelleen	7
— Uudelleentoisto	
Toistojärjestyksen ohjelmoiminen	7
— Ohjelmoitu toisto	
<hr/>	
Viritin	
Radioasemien ohjelmoiminen	8
Radion kuunteleminen	10
— Ohjelmoidun aseman valitseminen	
— Aseman manuaalinen viritäminen	
<hr/>	
Äänisäädöt	
Äänen säätäminen	11
<hr/>	
Ajastin	
Nukahtaminen musiikin kuunteluun	12
— Uniajastin	
Herääminen musiikin soittoon	12
— Herätysajastin	
<hr/>	
Näyttö	
Näytön kytkeminen pois päältä	13
— Virransäätötila	
Näytön taustavalon kirkkauden säätäminen	14
Levytietojen tarkistaminen näytöstä	14
<hr/>	
Lisälaitteet	
Lisälaitteiden kytkeminen	15

Vianmääritys

Ongelmat ja ratkaisut	16
Viestit	18

Lisätiedot

Varoitukset	19
Tekniset tiedot	20
Painikkeiden sijainnit ja viitesivut	22

Laitteen kytkeminen

Kytke laitteen mukana toimitetut johdot ja lisävarusteet vaiheiden **1**–**3** mukaisesti.

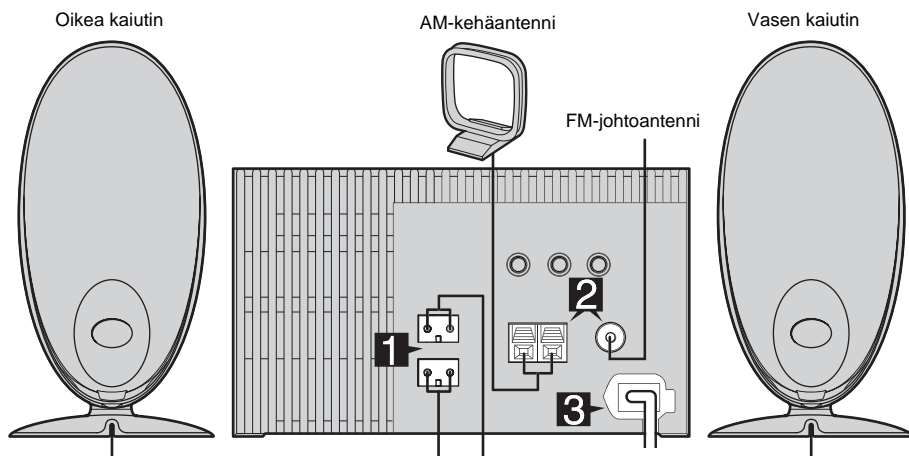

1 Kytke kaiuttimet.

Kytke oikean ja vasemman kaiuttimen johdot SPEAKER-kaiutinliittimiin alla olevan kuvan mukaisesti.

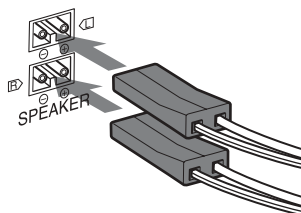

2 Kytke FM- ja AM-antennit.

Aseta AM-kehäantenni jalustaansa ja kytke se laitteeseen.

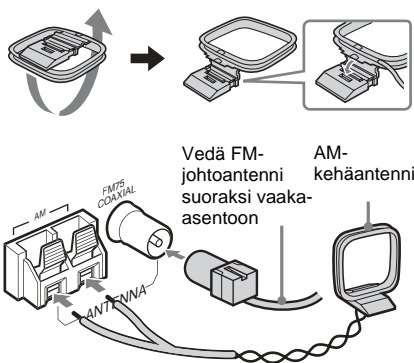

Huomautus

Pidä antennit kaukana kaiutinjohdoista.

3 Kytke virtajohto pistorasiaan.

Jos virtapistoke ei sovi pistorasiaan, käytä laitteen mukana toimitettua pistokesovitinta (tämä koskee vain laitemalleja, joiden mukana on sovitin).

Kytke laite päälle painamalla I/⏻-painiketta.

Kahden R6-pariston (koko AA) asettaminen kauko-ohjaimen

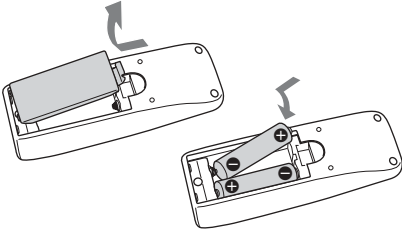

Huomautus

Jos et käytä kauko-ohjainta pitkään aikaan, poista paristot paristolokerosta. Paristot voivat vuotaessaan syövyttää ja vaurioittaa kauko-ohjainta.

Vihje

Kun kauko-ohjain ei enää toimi, vaihda molemmat paristot uusiin.

Kellonajan asettaminen

Käytä toimintoja kauko-ohjaimen painikkeilla.

- 1** Kytke laite päälle painamalla I/⏻-painiketta.
- 2** Paina CLOCK/TIMER SET -painiketta.
- 3** Aseta tunnit painamalla toistuvasti ◀◀/▶▶-painiketta.
- 4** Paina ENTER- tai ▶▶-painiketta.
- 5** Aseta minuutit painamalla toistuvasti ◀◀/▶▶-painiketta.
- 6** Paina ENTER-painiketta.
Kello käynnistyy.

Kellonajan muuttaminen

- 1** Paina CLOCK/TIMER SET -painiketta.
- 2** Valitse "CLOCK" painamalla toistuvasti ◀◀/▶▶-painiketta ja paina sitten ENTER -painiketta.
- 3** Toimi kuten yllä vaiheissa 3–6.

CD-levyn toistaminen

Levyn asettaminen soittimeen

- 1 Paina OPEN/CLOSE ▲ -painiketta.
- 2 Aseta levy levykelkkaan tekstipuoli ylöspäin.

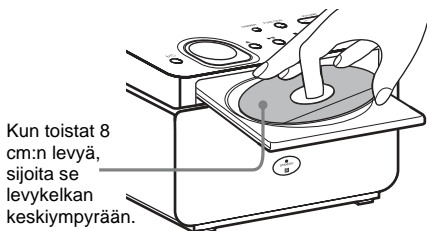

- 3 Sulje levykelkka painamalla uudelleen OPEN/CLOSE ▲ -painiketta.

Huomautuksia

- Älä aseta kelkkaan levyä, jossa on teippiä, liimaa tai muuta tahmeaa ainetta, sillä ne voivat aiheuttaa laitteessa toimintahäiriön.
- Älä sulje levykelkkaa väkisin sormella, sillä soitin voi vahingoittua.
- Älä aseta laitteen päälle esineitä.

Levyn toistaminen

— Normaalitoisto/Satunnaistoisto

Tällä laitteella voidaan toistaa levyä eri toistotiloissa.

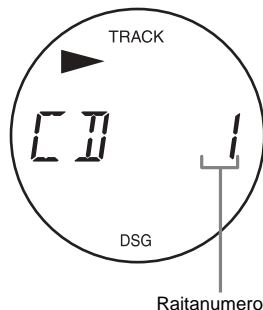

- 1 Vaihda laite CD-käyttöön painamalla toistuvasti FUNCTION-painiketta.
- 2 Paina kauko-ohjaimen PLAY MODE -painiketta toistuvasti levyn ollessa pysäytettynä, kunnes näytössä näkyy haluamasi toistotila.

Näyttö	Toistotila
Tyhjä näyttö (Normaalitoisto)	Levyn raidat toistetaan alkuperäisessä järjestyksessä.
SHUF (Satunnaistoisto)	Kaikki raidat toistetaan satunnaisessa järjestyksessä.
PGM (Ohjelmoitu toisto)	Levyn raidat toistetaan haluamassasi järjestyksessä (katso "Toistojärjestyksen ohjelmoiminen" sivulla 7).

- 3 Paina CD ►-painiketta.

Huomautus

Toistotilaa ei voida muuttaa toiston aikana.

Vihje

Jos levytietojen haku kestää kauan, valitse CD-soittimen virranhallintatoiminnolla asetus "CD POWER ON" (sivu 9).

Muut toiminnot

Toiminto	Toimenpide
Toiston pysäyttäminen	Paina ■-painiketta.
Tauko	Paina ■■-painiketta. Jatka toistoa painamalla painiketta uudelleen.
Raidan valitseminen	Paina I◀◀/▶▶I-painiketta toistuvasti.
Kohdan hakeminen	Paina kauko-ohjaimen ◀◀/▶▶-painiketta toiston aikana ja vapautta raidassa painike haluamassasi kohdassa. (Haku)
Levyn poistaminen	Paina OPEN/CLOSE ▲-painiketta.

Raitojen toistaminen uudelleen

— Uudelleentoisto

Voit toistaa uudelleen levyn kaikki raidat tai yhden raidan.

Paina toiston aikana kauko-ohjaimen REPEAT-painiketta, kunnes "REP" tai "REP1" tulee näyttöön.

REP: Kaikki levyn raidat toistetaan uudelleen korkeintaan viisi kertaa.

REP1: Yksittäinen raita toistetaan uudelleen.

Uudelleentoiston peruuttaminen

Paina toistuvasti kauko-ohjaimen REPEAT-painiketta, kunnes sekä "REP" että "REP1" poistuvat näytöstä.

Toistojärjestyksen ohjelmoiminen

— Ohjelmoitu toisto

Voit ohjelmoida korkeintaan 25 raidan toistojärjestyksen.

- 1 Vaihda laite CD-käyttöön painamalla toistuvasti FUNCTION-painiketta.**
- 2 Paina kauko-ohjaimen PLAY MODE -painiketta soittimen ollessa pysäytettynä, kunnes näyttöön tulee "PGM".**
- 3 Paina I◀◀/▶▶I-painiketta toistuvasti, kunnes näytössä näkyy haluamasi raidan numero.**

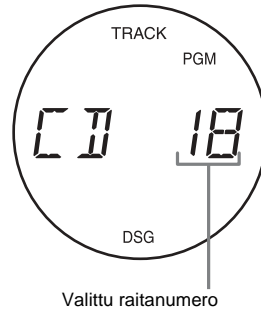

- 4 Paina kauko-ohjaimen ENTER-painiketta.**

Raita on ohjelmoitu.

Näyttöön tulee viimeksi ohjelmoidun raidan numero ja sen perään ohjelmoitujen raitojen lukumäärä.

Ohjelmoitujen raitojen lukumäärä

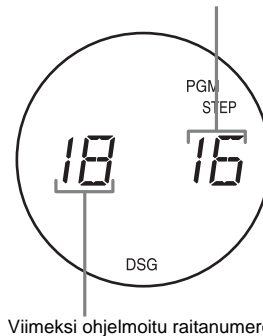

5 Ohjelmoi lisää raitoja toistamalla vaiheet 3 ja 4.

6 Paina CD ►-painiketta.

Ohjelmoitu toisto alkaa.

Muut toiminnot

Toiminto	Toimenpide
Toistojärjestyksen tarkistaminen	Paina ◀◀/▶▶-painiketta toistuvasti ohjelmoidun toiston aikana.
Ohjelmoidun toiston peruuttaminen	Paina kauko-ohjaimen PLAY MODE -painiketta toistuvasti pysäytystilassa, kunnes sekä "PGM" että "SHUF" poistuvat näytöstä.
Raidan lisääminen ohjelmoitujen raitojen perään	Toista vaiheet 1–4 levyn ollessa pysäytettynä.
Ohjelman poistaminen	Paina kauko-ohjaimen CLEAR -painiketta, kun soitin on pysäytettynä. Aina kun painat painiketta, ohjelman lopusta poistetaan yksi raita.

Vihjeitä

- Ohjelmoimasi toistojärjestys säilyy laitteen muistissa, kun ohjelmoitu toisto päättyy. Voit toistaa saman ohjelman uudelleen painamalla CD ►-painiketta. Ohjelma kuitenkin katoaa muistista, kun avaat levykelkan.
- Voit valita kaikki levyn raidat kerralla valitsemalla vaihtoehdon "CD AL" vaiheessa 3.

Viritin

Radioasemien ohjelmoiminen

Voit ohjelmoida korkeintaan 20 FM-asemaa ja 10 AM-asemaa. Voit valita ohjelmoidut radioasemat suoraan valitsemalla niiden numeron.

Käytä toimintoja kauko-ohjaimen painikkeilla.

Radioasemien automaattinen viritäminen

Voit viritä automaattisesti kaikki alueellasi vastaanotettavat radioasemat ja tallentaa viritimen muistiin haluamiasi asemien taajuudet.

1 Valitse FM- tai AM-alue painamalla toistuvasti TUNER BAND -painiketta.

2 Paina TUNING MODE -painiketta toistuvasti, kunnes näyttöön tulevat "AUTO" ja taajuus.

3 Paina painiketta TUNING +/-.

Taajuus muuttuu järjestelmän hakiessa radioasemia. Haku päättyy automaattisesti, kun seuraava radioasema löytyy. Tällöin näytössä näkyvät tekstit "TUNED" ja "STEREO" (vain stereokanavilla).

Jos näyttöön ei tule tekstiä "TUNED" eikä haku pääty

Määritä haluamasi radioaseman taajuus manuaalisesti. Katso vaiheet 2–6 kappaleessa "Radioasemien manuaalinen viritäminen" (sivu 9).

4 Paina TUNER MEMORY -painiketta.

Ohjelmoitu numero vilkkuu. Radioasemat tallennetaan muistipaikkoihin alkaen numerosta 1.

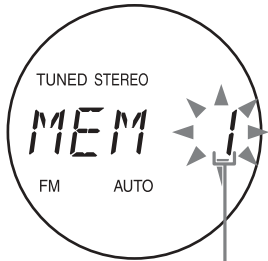

Ohjelmoitu numero

5 Paina ENTER-painiketta.

6 Ohjelmoi muut radioasemat toistamalla vaiheet 1–5.

Vihje

Voit keskeyttää haun painamalla TUNING MODE -painiketta.

Radioasemien manuaalinen virittäminen

Voit hakea ja tallentaa haluamiasi radioasemien taajuudet manuaalisesti.

1 Valitse FM- tai AM-alue painamalla toistuvasti TUNER BAND -painiketta.

2 Paina TUNING MODE -painiketta toistuvasti, kunnes "AUTO" ja muistipaikan numero poistuvat näytöstä.

3 Viritä haluamasi asema painamalla toistuvasti painiketta TUNING +/-.

4 Paina TUNER MEMORY -painiketta.

Ohjelmoitu numero vilkkuu. Radioasemat tallennetaan muistipaikkoihin alkaen numerosta 1.

5 Paina ENTER-painiketta.

6 Ohjelmoi muut radioasemat toistamalla vaiheet 1–5.

Muut toiminnot

Toiminto	Toimenpide
Heikon radioaseman hakeminen	Toimi kuten kappaleessa "Radioasemien manuaalinen virittäminen" (sivu 9).
Toisen aseman tallentaminen	Valitse haluamasi muistipaikknumero vaiheen 4 varatulle jälkeen painamalla toistuvasti muistipaikknumero painiketta TUNING +/- ja olle
	paina sitten ENTER-painiketta.

Virittimen vastaanoton parantaminen

Jos virittimen vastaanotto on huono, kytke CD-soittimen virta pois päältä CD-soittimen virranhallintatoiminnolla.

CD-soittimen virta on oletusarvoisesti päällä.

1 Vaihda laite CD-käyttöön painamalla toistuvasti FUNCTION-painiketta.

2 Kytke laite pois päältä painamalla I/⏻ -painiketta.

3 Paina I/⏻-painiketta samalla kun pidät ■ -painiketta painettuna.

Näyttöön tulee teksti "CD POWER OFF".

CD-soittimen virran kytkeminen päälle

Toista yllä kuvatut vaiheet. Näyttöön tulee tällöin teksti "CD POWER ON".

Huomaus

Kun valitset vaihtoehdon "CD POWER OFF", CD-levytietojen haku aika pitenee.

AM-viritysvälin muuttaminen (ei koske Euroopan ja Lähi-idän laitemalleja)

AM-viritysvälin tehtaassa määritetty oletusasetus on 9 kHz (joillakin alueilla 10 kHz).

Jos haluat muuttaa AM-viritysväliä, valitse ensin jokin AM-asema ja kytke sitten laite pois päältä. Pidä ►►-painiketta painettuna ja paina I/⏻-painiketta. Kun muutat välin, kaikki ohjelmoit AM-radioasemat poistetaan. Jos haluat palauttaa viritysvälin oletusasetukseksi, valitse ensin jokin AM-asema ja kytke sitten laite pois päältä. Pidä ►►-painiketta painettuna ja paina I/⏻-painiketta.

Huomautus

AM-viritysväliä ei voida muuttaa Virransäästötilassa.

Vihjeitä

- Ohjelmoidut radioasemat säilyvät muistissa noin päivän verran sähkökatkoksen aikana tai jos virtajohto irrotetaan pistorasiasta.
- Voit parantaa radiovastaanottoa säätämällä laitteen mukana toimitettuja antenniä tai kytkemällä laitteesen ulkoisen antennin.

Radion kuunteleminen

Voit kuunnella radioasemaa valitsemalla ohjelmoidun radioaseman tai virittämällä aseman manuaalisesti.

Käytä toimintoja kauko-ohjaimen painikkeilla.

Ohjelmoidun radioaseman kuunteleminen

— Ohjelmoidun aseman valitseminen

Ohjelmoi ensin radioasemat virittimen muistiin (katso "Radioasemien ohjelmoiminen" sivulla 8).

- 1** Valitse FM- tai AM-alue painamalla toistuvasti TUNER BAND -painiketta.
- 2** Paina TUNING MODE -painiketta toistuvasti, kunnes ohjelmoidut muistipaikknumerot tulevat näyttöön.
- 3** Valitse haluamasi ohjelmoitu asema painamalla toistuvasti painiketta TUNING +/-.

Ohjelmoimattoman radioaseman kuunteleminen

— Aseman manuaalinen virittäminen

- 1** Valitse FM- tai AM-alue painamalla toistuvasti TUNER BAND -painiketta.
- 2** Paina TUNING MODE -painiketta toistuvasti, kunnes "AUTO" ja muistipaikan numero poistuvat näytöstä.
- 3** Viritä haluamasi asema painamalla toistuvasti painiketta TUNING +/-.

Vihjeitä

- Voit parantaa vastaanottoa säätämällä laitteen mukana toimitettuja antenniä tai kytkemällä laitteeseen alan liikkeistä saatavan ulkoisen antennin.
- Jos FM-stereolähetyksessä on kohinaa, paina FM MODE -painiketta, kunnes "MONO" tulee näyttöön. Lähetys ei enää kuulu stereona, mutta vastaanoton laatu paranee.
- Paina TUNING MODE -painiketta toistuvasti vaiheessa 2, kunnes näyttöön tulevat "AUTO" ja taajuus, ja paina sitten painiketta TUNING +/- . Taajuuslaskuri käynnistyy ja pysähtyy, kun järjestelmä löytää radioaseman (Automaattinen virittäminen).

Äänisäädöt

Äänen säätäminen

Voit tehostaa ääntä säätämällä bassoa ja diskanttia.
Käytä toimintoja kauko-ohjaimen painikkeilla.

Dynaamisemmän äänen luominen (Dynamic Sound Generator)

Paina DSG-painiketta.

Voit poistaa DSG-toiminnon käytöstä painamalla DSG-painiketta uudelleen.

Basson ja diskantin säätäminen

- 1 Säädä bassoa painamalla BASS -painiketta ja diskanttia painamalla TREBLE-painiketta.**
- 2 Säädä asetusta painamalla toistuvasti painiketta EQ +/-.**

Vihje

Voit peruuttaa basson ja diskantin säädöt painamalla CENTER-painiketta vaiheessa 2.

Tasapainon säätäminen

Voit säätää vasemman ja oikean kaiuttimen tasapainoa.

- 1 Paina BALANCE-painiketta.**
- 2 Säädä tasapainoa painamalla toistuvasti painiketta EQ +/-.**

Vihje

Voit peruuttaa tasapainon säädön painamalla CENTER-painiketta vaiheessa 2.

Nukahtaminen musiikin kuunteluun

— Uniajastin

Voit määrittää laitteen kytkeytymään pois päältä valitsemasi ajan kuluttua niin, että voit nukahtaa musiikin soidessa.

Käytä toimintoja kauko-ohjaimen painikkeilla.

Paina SLEEP-painiketta toistuvasti.

Aina kun painat painiketta, minuuttinäyttö (aika, jonka kuluttua laite kytkeytyy pois päältä) vaihtuu seuraavasti:

OFF → AUTO* → 90 → 80 → ... → 10

* Laite kytkeytyy automaattisesti pois päältä 100 minuutin kuluttua tai kun CD-levyn toisto päättyy.

Muut toiminnot

Toiminto	Paina
Uniajastimen jäljellä olevan ajan tarkistaminen**	SLEEP-painiketta kerran.
Valitun ajastinajan muuttaminen	SLEEP-painiketta toistuvasti, kunnes näytössä näkyy haluamasi aika.
Uniajastintoiminnon peruuttaminen	SLEEP-painiketta toistuvasti, kunnes näytössä näkyy teksti "OFF".

** Jäljellä olevaa aikaa ei voida tarkistaa, jos valitset aika-asetuksen "AUTO".

Vihje

Voit käyttää Uniajastinta, vaikka et ole asettanut laitteen kellonaikaa.

Herääminen musiikin soittoon

— Herätysajastin

Voit määrittää laitteen herättämään sinut esivalittuun aikaan. Varmista ensin, että olet asettanut kellonajan oikein (katso "Kellonajan asettaminen" sivulla 5).

Käytä toimintoja kauko-ohjaimen painikkeilla.

1 Valmistele äänilähde, jonka toistoon haluat herätä.

- CD: Aseta laitteeseen CD-levy. Jos haluat aloittaa toiston haluamastasi raidasta, ohjelmoi toistojärjestys (katso "Toistojärjestyksen ohjelmoiminen" sivulla 7).
- TUNER: Valitse radioasema (katso "Radion kuunteleminen" sivulla 10).

2 Säädä äänenvoimakkuutta painamalla toistuvasti painiketta VOL +/-.

3 Paina CLOCK/TIMER SET -painiketta.

Näyttöön tulee teksti "SET".

4 Valitse "DAILY" painamalla toistuvasti I◀◀/▶▶I-painiketta ja paina sitten ENTER-painiketta.

"ON" tulee näyttöön, ja tuntilukema vilkkuu.

5 Aseta toiston aloitusaika.

Valitse tunnit painamalla I◀◀/▶▶I-painiketta toistuvasti ja paina sitten ENTER-painiketta.

Minuuttilukema vilkkuu.

Valitse minuutit painamalla I◀◀/▶▶I-painiketta toistuvasti ja paina sitten ENTER-painiketta.

6 Valitse vaiheen 5 ohjeiden mukaan kellonaika, jolloin haluat toiston päättyvän.

7 Valitse haluamasi äänilähde painamalla I◀◀/▶▶I-painiketta.

Aina kun painat painiketta, näyttö vaihtuu seuraavasti:

TUNER ↔ CD

8 Paina ENTER-painiketta.

Näytössä näkyvät vuorotellen aloitusaika, lopetusaika ja äänilähde, ennen kuin näyttö muuttuu normaaliksi.

9 Kytke laite pois päältä painamalla I/⏻-painiketta.

Muut toiminnot

Toiminto	Toimenpide
Asetuksen muuttaminen	Tee toimenpiteet alusta vaiheesta 1.
Asetuksen tarkistaminen/ajastimen aktivoiminen	1 Paina CLOCK/TIMER SELECT -painiketta. 2 Paina ◀◀/▶▶ -painiketta, kunnes "DAILY" näkyy näytössä, ja paina sitten ENTER -painiketta.
Ajastimen peruuttaminen	1 Paina CLOCK/TIMER SELECT -painiketta. 2 Paina ◀◀/▶▶ -painiketta, kunnes "OFF" näkyy näytössä, ja paina sitten ENTER-painiketta.

Huomautuksia

- Jos käytät Herätys- ja Uniajastinta samanaikaisesti, Uniajastimen asetukset ovat ensisijaisesti voimassa.
- Älä käytä laitetta sillä välillä, kun se kytkeytyy päälle ja aloittaa toiston (laite kytkeytyy päälle noin 15 sekuntia ennen toiston alkamista).
- Jos laite on päällä noin 15 sekuntia ennen herätysaikaa, Herätysajastin ei herätä.
- Herätysajastimen äänilähteenä ei voida käyttää PC/MD/TAPE IN -liittimeen kytkeytyä lisälaitetta.

Näyttö

Näytön kytkeminen pois päältä

— Virransäästötila

Kellonaikanäyttö voidaan kytkeä pois päältä, jotta järjestelmä kuluttaisi valmiustilassa (Virransäästötilassa) mahdollisimman vähän virtaa.

Paina kauko-ohjaimen DISPLAY-painiketta, kun laite on kytketty pois päältä.

Virransäästötilan peruuttaminen

Paina kauko-ohjaimen DISPLAY-painiketta.

Vihje

Ajastin toimii normaalisti Virransäästötilassa.

Huomautus

Seuraavia toimintoja ei voida käyttää Virransäästötilassa:

- kellonajan asettaminen
- AM-viritysvälin muuttaminen (ei koske Euroopan ja Lähi-idän laitemalleja)
- laitteen kytkeminen päälle toimintopainikkeita painamalla

Näytön taustavalon kirkkauden säätäminen

Voit muuttaa taustavalon kirkkautta.

Paina laitteen DIMMER-painiketta toistuvasti.

Taustavalon kirkkaus vaihtuu syklistesti.

Vihje

Kirkkaus on määritetty tehtaassa suureksi.

Levytietojen tarkistaminen näytöstä

Voit tarkistaa näytöstä CD-levyn toistoajan ja sillä hetkellä toistettavan raidan tai koko levyn jäljellä olevan toistoajan.

CD-levyn jäljellä olevan toistoajan tarkistaminen

Paina kauko-ohjaimen DISPLAY-painiketta toistuvasti toiston aikana.

Aina kun painat painiketta, näyttö vaihtuu seuraavasti:

Raitanumero → Senhetkisen raidan kulunut toisto-aika → Senhetkisen raidan jäljellä oleva toisto-aika → Senhetkisen levyn jäljellä oleva toisto-aika* → Kellonaikanäyttö → BASS-asetus → TREBLE-asetus

* Näyttöön tulee "--:--" ohjelmoidun toiston aikana.

CD-levyn kokonaistoistoajan tarkistaminen

Paina kauko-ohjaimen DISPLAY-painiketta, kun soitin on pysäytettynä.

Aina kun painat painiketta, näyttö vaihtuu seuraavasti:

■ Ohjelmoidun toiston aikana

Viimeksi toistetun raidan numero → Ohjelman kokonaistoisto-aika** → Ohjelmoitujen raitojen kokonaislukumäärä → Kellonaikanäyttö → BASS-asetus → TREBLE-asetus

**Näyttöön tulee "--:--", jos levyn kokonaistoisto-aika ylittää 100 minuuttia tai jos valitun raidan numero on vähintään 21, kun levyllä on vähintään 21 raitaa.

■ Muissa tiloissa

Raitojen kokonaislukumäärä → Kokonaistoisto-aika → Kellonaikanäyttö → BASS-asetus → TREBLE-asetus

Lisälaitteiden kytkeminen

Voit käyttää järjestelmääsi monipuolisemmin kytkemällä siihen ulkoisia lisälaitteita. Lisäohjeita on laitteiden mukana toimitetuissa käyttöohjeissa.

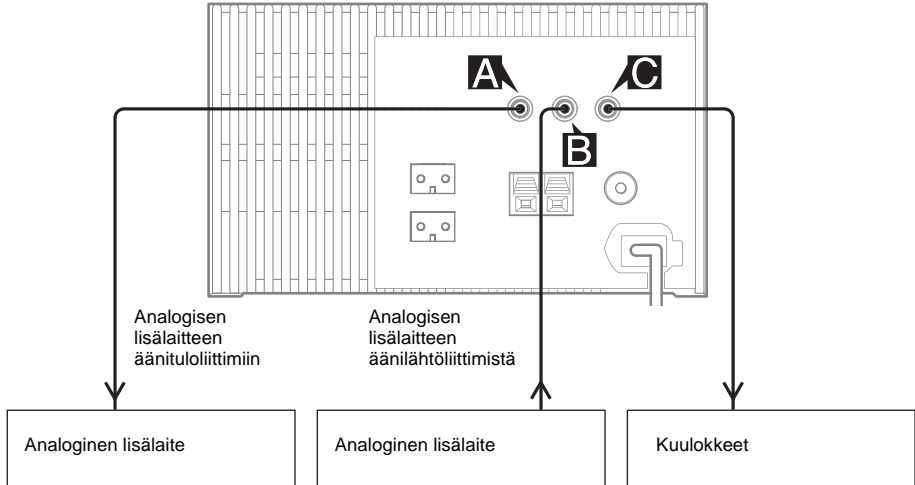

A PC/MD/TAPE OUT -liitin

Voit kytkeä tähän lähtöliittimeen äänijohdolla (ei kuulu toimitukseen) lisälaitteen (kuten MD-soittimen). Näin voit toistaa tämän laitteen äänen lisälaitteella.

B PC/MD/TAPE IN -liitin

Voit kytkeä tähän tuloliittimeen äänijohdolla (ei kuulu toimitukseen) lisälaitteen (kuten MD-soittimen). Näin voit toistaa lisälaitteen äänen tällä laitteella.

C PHONES-liitin

Voit kytkeä tähän liittimeen kuulokkeet.

Ulkoisen lisälaitteen äänen kuunteleminen

- 1 Kytke äänijohto.
Katso "Lisälaitteiden kytkeminen" sivulla 15.
- 2 Paina FUNCTION-painiketta toistuvasti, kunnes näyttöön tulee "PC" (tai "MD" tai "TAPE").
- 3 Pidä laitteen ■-painiketta painettuna ja paina samalla laitteen I/O-painiketta, kunnes näyttöön tulee haluamasi äänilähde ("PC", "MD" tai "TAPE").
Aloita kytketyn lisälaitteen toisto.

Tallentaminen kytketyllä lisälaitteella

Analoginen tallentaminen

- 1 Kytke äänijohto.
- 2 Aloita tallennus.
Lisäohjeita on käyttämäsi lisälaitteen mukana toimitetuissa käyttöohjeissa.

Ongelmat ja ratkaisut

Jos laitteen käytössä ilmenee ongelma, toimi seuraavassa ehdotetuilla tavoilla:

- 1 Varmista, että laitteen virtajohto ja kaiutinjohdot on kytketty oikein ja kunnolla paikoilleen.
- 2 Etsi ongelma alla olevasta vianmääritysluettelosta ja toimi annettujen ohjeiden mukaisesti.

Jos et saa korjattua ongelmaa yllä mainituilla toimenpiteillä, ota yhteyttä lähimpään Sony-jälleenmyyjään.

Yleistä

Laitteen kellonaika on väärä.

- Tämä johtuu virtakatkoksesta. Aseta kellonaika (sivu 5) ja ajastin (sivu 12) uudelleen.

Ääntä ei kuulu.

- Paina painiketta VOL + toistuvasti.
- Varmista, että et ole kytkenyt laitteeseen kuulokkeita.
- Tarkista kaiutinliitännät (sivu 4).

Ääni on yksikanavainen, tai oikean ja vasemman kaiuttimen äänenvoimakkuudet ovat epätasapainossa.

- Tarkista kaiutinliitännät ja kaiuttimien sijainti.
- Kytke laitteen mukana toimitetut kaiuttimet kiinni.

Äänessä on voimakasta hurinaa tai kohinaa.

- Siirrä laitetta kauemmaksi kohinan lähteestä.
- Kytke laitteen virtajohto eri pistorasiaan.
- Asenna virtajohtoon häiriösuodatin (saatavissa alan liikkeistä).

Ajastinta ei voida asettaa.

- Aseta kellonaika ohjeiden mukaan (sivu 5).

Ajastin ei toimi.

- Aktivoi ajastin (sivu 13).
- Tarkista ajastimen asetukset ja aseta aika oikein (sivu 12).
- Peruuta Uniajastintoiminto (sivu 12).

Kauko-ohjain ei toimi.

- Poista kauko-ohjaimen ja laitteen välissä oleva este.
- Siirrä kauko-ohjain lähemmäksi laitetta.
- Suuntaa kauko-ohjain tarkasti laitteen infrapunatunnistimeen.
- Vaihda paristot (R6/koko AA).
- Siirrä laite kauemmaksi fluoresoivasta valosta.

Television kuvaruudussa on värihäiriöitä.

- Kytke televisio pois päältä ja kytke se uudelleen päälle 15–30 minuutin kuluttua. Jos television värihäiriöt eivät poistu, siirrä kaiuttimet kauemmaksi televisiosta.

CD-soitin

Levykelkka ei avaudu, ja "LOCK" näkyy näytössä.

- Ota yhteys lähimpään Sony-jälleenmyyjään tai paikalliseen valtuutettuun Sony-huoltoon.

Levykelkka ei sulkeudu.

- Aseta levy oikein kelkan keskelle.
- Sulje levykelkka aina painamalla OPEN/CLOSE ▲-painiketta. Jos yrität sulkea kelkan sormilla, soitin voi vahingoittua.

Levy ei tule ulos soittimesta.

- Ota yhteys lähimpään Sony-jälleenmyyjään.

Toisto ei ala.

- Avaa levykelkka ja tarkista, onko soittimessa levy.
- Pyyhi levy puhtaaksi (sivu 19).
- Vaihda levy.
- Aseta soittimeen levy, jonka tämä laite pystyy toistamaan.
- Aseta levy oikein kelkan keskelle.
- Aseta levy kelkkaan tekstipuoli ylöspäin.
- Poista levy ja pyyhi pois kosteus sen pinnalta. Jätä laite päälle muutaman tunnin ajaksi, jotta sen sisällä oleva kosteus haihtuu.
- Aloita toisto painamalla CD ►-painiketta.

Levyn haku kestää kauan.

- Valitse asetus "CD POWER ON" CD-soittimen virranhallintatoiminnolla (sivu 9).

Ääni hyppii.

- Pyyhi levy puhtaaksi (sivu 19).
- Vaihda levy.
- Siirrä laite paikkaan, jossa se ei tärisä tai heilu (esimerkiksi tukevan jalustan päälle).
- Siirrä kaiuttimet kauemmaksi laitteesta ja aseta ne eri jalustoille. Jos kuuntelet bassoääniä sisältävää raitaa suurella äänenvoimakkuudella, kaiuttimen värinä voi aiheuttaa äänen hyppimistä.

Toisto ei ala ensimmäisestä raidasta.

- Palaa normaali-toistoon painamalla toistuvasti kauko-ohjaimen PLAY MODE -painiketta, kunnes näytöstä poistuvat "PGM" ja "SHUF".

Viritin

Radiovastaanotossa on runsaasti hurinaa tai kohinaa tai jotkin radioasemat eivät kuulu.

- Valitse oikea taajuusalue (FM/AM) ja taajuus (sivu 10).
- Kytke antenni oikein (sivu 4).
- Sijoita laite paikkaan ja asentoon, jossa vastaanotto on hyvä, ja säädä antenni sitten uudelleen. Jos vastaanotto on edelleen huono, suosittelemme ulkoisen antennin kytkemistä (saatavana alan liikkeistä).
- Laitteen mukana toimitettu FM-johtoantenni vastaanottaa signaaleja koko pituudeltaan, joten vedä se täysin suoraksi.
- Aseta antennit mahdollisimman kauas kaiutinjohdoista.
- Ota yhteyttä lähimpään Sony-jälleenmyyjään, jos AM-kehäantenni on irronnut muovijalustastaan.
- Kytke ympäröivät sähkölaitteet pois päältä.
- Valitse asetus "CD POWER OFF" CD-soittimen virranhallintatoiminnolla (sivu 9).

FM-stereokanavan ääni ei kuulu stereona.

- Paina kauko-ohjaimen FM MODE -painiketta, kunnes "FM ST" näkyy näytössä.

Lisälaitteet

Ääntä ei kuulu.

- Katso kohdan Yleistä kohta "Ääntä ei kuulu." (sivu 16) ja tarkista laitteen kunto.
- Kytke lisälaitte oikein laitteeseen (sivu 15) ja tarkista lisäksi, että:
 - johdot on kytketty oikein.
 - johtojen liittimet on työnnetty pohjaan.
- Kytke lisälaitte päälle.
- Katso lisälaitteen mukana toimitetut käyttöohjeet ja aloita toisto.
- Paina FUNCTION-painiketta toistuvasti, kunnes näyttöön tulee "PC" (tai "MD" tai "TAPE") (sivu 15).

Äänessä on säröä.

- Vähennä ulkoisen lisälaitteen äänenvoimakkuutta.
- Ulkoisen lisälaitteen tuloteho voi olla liian suuri. Valitse ulkoiseksi äänilähteeksi "MD" (sivu 15).

Jos laite ei toimi vielä kukaan kunnolla edellä kuvattujen toimenpiteiden jälkeen, käynnistä laite uudelleen seuraavasti:

Kun laite on kytketty päälle, paina ■-, FUNCTION- ja I/O-painiketta samanaikaisesti.

Näin laitteen asetukset palaavat tehtaassa määritetyiksi oletusasetuksiksi. Aseta uudelleen haluamasi asetukset: ohjelmoi radioasemat ja aseta kellonaika ja ajastin.

Viestit

Näytössä voi näkyä tai vilkkua jokin seuraavista viesteistä käytön aikana.

CD

NO CD

Soittimessa ei ole levyä.

OVER

Olet siirtynyt levyn loppuun pitämällä kauko-ohjaimen ►►-painiketta painettuna toistotauon aikana.

READ

CD-soitin lukee CD-levyn hakemistotietoja (TOC).

PUSH/STOP

Olet painanut kauko-ohjaimen PLAY MODE -painiketta toiston aikana.

Näytössä näkyvät vuorotellen tekstit "PUSH" ja "STOP".

Käyttöjännite

Tarkista ennen laitteen käyttöä, että laitteen käyttöjännite on sama kuin paikallisen sähköverkon jännite.

Turvallisuus

- Laite on kytkettynä sähköverkkoon niin kauan kuin sen virtajohto on kytkettynä pistorasiaan, vaikka laite on kytketty pois päältä.
- Irrota laitteen virtajohto pistorasiasta, jos laitetta ei käytetä pitkään aikaan. Irrota virtajohto pistokkeesta vetämällä. Älä koskaan vedä johdosta.
- Jos laitteen sisään joutuu esine tai nestettä, irrota laitteen virtajohto pistorasiasta ja toimita laite ammattitaitoiseen huoltoon, ennen kuin käytät sitä uudelleen.
- Virtajohdon saa vaihtaa vain ammattitaitoinen huoltoliike.
- Tyypikilpi on laitteen alapinnassa.

Sijoittaminen

- Älä aseta laitetta kaltevalle alustalle.
- Älä sijoita laitetta paikkoihin, jotka ovat:
 - Erittäin kuumia tai kylmiä
 - Pölyisiä tai likaisia
 - Erittäin kosteita
 - Alttiita värinälle
 - Suorassa auringonvalossa.
- Ole varovainen, kun asetat laitteen tai kaiuttimet pinnoille, joissa on jokin erikoiskäsittely (vahaus, öljy, kiillotus jne.), sillä laite voi jättää pintaan jälkiä tai värimuutoksia.

Laitteen lämpeneminen

- Laite lämpenee käytön aikana, mutta se ei ole toimintahäiriö.
- Estä laitteen ylikuumentuminen asettamalla se paikkaan, jossa ilma vaihtuu hyvin.
- Jos käytät laitetta jatkuvasti suurella äänenvoimakkuudella, rungon yläosan, sivujen ja pohjan lämpötila voi nousta huomattavasti. Älä koske tällöin runkoa, jotta et saa palovammoja.
- Älä peitä laitteen ilmanvaihtoaukkua, sillä se voi aiheuttaa toimintahäiriön.

Kaiutinjärjestelmä

Tässä kaiutinjärjestelmässä ei ole magneettisuojausta, joten se voi aiheuttaa televisiokuvassa magneettisia häiriöitä. Jos häiriöitä esiintyy, kytke televisio pois päältä, odota 15–30 minuuttia ja kytke televisio sitten uudelleen päälle.

Jos televisiokuva ei parane, siirrä kaiutinjärjestelmää kauemmaksi televisiosta. Älä myöskään pidä kaiutinjärjestelmän lähellä magneetteja käyttäviä tai sisältäviä esineitä, kuten laitetelineitä, televisiojalustoja tai leluja. Ne voivat häiritä laitteen toimintaa ja aiheuttaa televisiokuvassa magneettisia vääristymiä.

Käyttö

- Jos laite siirretään kylmästä tilasta suoraan lämpimään, kuten ulkoilmasta sisään, tai asetetaan erittäin kosteaan tilaan, CD-soittimen sisällä olevaan linssiin voi tiivistyä kosteutta. Jos näin käy, laite ei toimi kunnolla. Poista levy ja anna laitteen olla kytkettynä päälle noin tunnin ajan, kunnes kosteus on haihtunut.
- Kun siirrät laitetta, poista CD-levy keltasta.

Jos sinulla on kysyttävää laitteesta tai ongelmia sen käytössä, ota yhteyttä lähimpään Sony-jälleenmyyjään.

Levyjä koskevia huomautuksia

- Puhdista levy ennen toistoa puhdistusliinalla. Pyyhi levyä keskiosasta ulospäin.
- Älä puhdista levyä liuottimilla, kuten bentseenillä, ohehtimilla, kaupoista saatavilla puhdistusaineilla tai vinyyli-LP-levyjen antistaattisilla suihkeilla.
- Älä jätä levyä suoraan auringonvaloon tai lämpöpattereiden tai muiden lämmönlähteiden lähelle. Älä jätä levyä suoraan auringonvaloon pysäköityyn autoon.
- Älä käytä levyjä, joissa on suojarengas. Ne voivat aiheuttaa laitteessa toimintahäiriön.
- Jos käytät levyjä, joiden tekstipuolelle on liimattu tarra tai etiketti tai joiden etiketti on tulostettu tahmealla musteella, levy voi tarttua laitteen sisäosiin. Tällöin levyä ei ehkä voida poistaa ja laitteeseen voi tulla toimintahäiriö. Varmista ennen käyttöä, että levyn tekstipuoli ei ole tahmea. Laitteessa ei saa käyttää seuraavantyyppisiä levyjä:
 - Vuokrattuja tai käytettyjä levyjä, joiden etikettien liima tulee esiin etiketin alta. Levyn pyöreän etiketin kehä on tällöin tahmea.
 - Levyjä, joiden teksti- ja kuvapuoli on painettu erityismusteella, joka tuntuu sormiin tahmealta.
- Laitteella ei voida toistaa levyjä, joilla on epätavallinen muoto (esimerkiksi sydän, neliö, tähti). Tällaisten levyjen käyttäminen voi vahingoittaa laitetta. Älä siis käytä tällaisia levyjä.

CD-R- ja CD-RW-levyjen toistoa koskeva huomautus

CD-R- ja CD-RW-asetilla tallennettuja levyjä ei ehkä voida toistaa tällä laitteella naarmujen, lian, tallennustilan tai aseman ominaisuuksien vuoksi. Lisäksi laitteella ei voida toistaa levyjä, joita ei ole viimeistelty tallennuksen päätyttyä (toiminto "Finalize").

Tekijänoikeussuojauksella varustetut levyt

Tämä tuote on tarkoitettu Compact Disc (CD)-standardin mukaisten levyjen soittamiseen. Viime aikoina jotkin levy-yhtiöt ovat tuoneet markkinoille levyjä, jotka on koodattu tekijänoikeuksia suojaavalla tekniikalla. Huomaa, että jotkin näistä levyistä eivät ole CD-standardin mukaisia, eikä niitä voi välttämättä soittaa tällä tuotteella.

Laitteen puhdistaminen

Puhdista runko, ohjauspaneeli ja painikkeet pehmeällä liinalla, jota on kostutettu hieman miedolla puhdistusliuoksella. Älä puhdista laitetta hankaavalla sienellä, hankausjauheella tai liuottimilla, kuten tinnerillä, bentseenillä tai alkoholilla.

Tekniset tiedot

Päälaite

Vahvistin

Euroopan malli:

DIN-teho (nimellisarvo): 8 + 8 W
(6 ohmia/1 kHz, DIN)

Jatkuva RMS-teho (viitearvo):

10 + 10 W
(6 ohmia/1 kHz,
harmoninen kokonaissärö
10 %)

Musiikkiteho (viitearvo): 20 + 20 W

Muut mallit:

Mitattuna jännitteellä 220 V AC, 50/60 Hz

DIN-teho (nimellisarvo): 8 + 8 W
(6 ohmia/1 kHz, DIN)

Jatkuva RMS-teho (viitearvo):

10 + 10 W
(6 ohmia/1 kHz,
harmoninen kokonaissärö
10 %)

Mitattuna jännitteellä 240 V AC, 50/60 Hz

DIN-teho (nimellisarvo): 8 + 8 W
(6 ohmia/1 kHz, DIN)

Jatkuva RMS-teho (viitearvo):

10 + 10 W
(6 ohmia/1 kHz,
harmoninen kokonaissärö
10 %)

Tuloliittimet

PC/MD/TAPE IN (stereominiliitin):

Jännite 1,3 V (MD)/
820 mV (PC/TAPE),
impedanssi 47 kilo-ohmia

Lähtöliittimet

PC/MD/TAPE OUT (stereominiliitin):

Herkkyys 250 mV,
impedanssi 1 kilo-ohmi

PHONES (stereominiliitin):

Kuulokeliitin kuulokkeille,
joiden impedanssi on
vähintään 8 ohmia

SPEAKER:

Käytä mukana toimitettuja
kaiuttimia

CD-soitin

Järjestelmä	Digitaalinen CD-äänijärjestelmä
Laser	Puolijohdelaser ($\lambda=780$ nm)
Taajuusvaste	Lasersäteily: jatkuva 2 Hz – 20 kHz

Viritin

FM stereo, FM-/AM-superheterodyne-viritin

FM-viritin

Viritysalue	87,5 – 108,0 MHz (askelarvo 50 kHz)
Antenni	FM-johdoantenni
Antenniliittimet	75 ohmia, tasapainottamaton
Välitaajuus	10,7 MHz
AM-viritin	
Viritysalue	
Euroopan malli:	531 – 1 602 kHz (viritysväli 9 kHz)
Muut mallit:	530 – 1 710 kHz (viritysväli 10 kHz) 531 – 1 602 kHz (viritysväli 9 kHz)
Antenni	AM-kehäantenni, ulkoinen antenniliitin
Välitaajuus	450 kHz

Kaiuttimet

Kaiutinjärjestelmä	2-tie, bassorefleksikaiutin
Kaiutinelementit	
Bassoelementti:	Halkaisija 10 cm, kartio
Diskanttielementti:	Halkaisija 2,5 cm, tasapainotettu, kalotti
Nimellisimpedanssi	6 ohmia
Mitat (l/k/s)	Noin 140 × 275 × 235 mm
Paino	Noin 1,3 kg netto / kaiutin

Yleistä

Käyttöjännite	
Euroopan malli:	230 V AC, 50/60 Hz
Muut mallit:	230 V AC, 50/60 Hz
Virrankulutus	
Euroopan malli:	40 wattia 0,35 wattia (valmiustilassa)
Muut mallit:	40 wattia
Mitat (l/k/s)	Noin 190 × 120 × 235 mm, mukaan lukien ulkonevat osat, painikkeet ja säätimet
Paino	Noin 3,5 kg
Toimitetut vakiovarusteet	Kauko-ohjain (1) R6-paristot (koko AA) (2) AM-kehäantenni (1) FM-johdoantenni (1)

Laitemallia ja teknisiä tietoja voidaan muuttaa ilman erillistä ilmoitusta.

Painikkeiden sijainnit ja viitesivut

Tämän sivun käyttö

Näiden sivujen avulla voit tarkistaa, missä tekstissä mainitut painikkeet ja muut osat sijaitsevat.

Numero kuvassa

FUNCTION **2** (6, 7, 9, 15, 17)
Painikkeen/osan nimi Viitesivu

Päälaitte

AAKKOSJÄRJESTYS

A - K

DIMMER **1** (14)

FUNCTION **2** (6, 7, 9, 15, 17)

Kauko-ohjaimen tunnistin **10**

N - Z

Näyttö **8**

TUNING +/- **4** (8, 10)

VOLUME +/- **3** (12)

PAINIKKEIDEN KUVAUKSET

I/⏻ (virta) **9** (4, 5, 9, 13, 15, 17)

◀◀/▶▶ (siirtyminen eteen/taakse) **4** (5, 7, 9, 12)

■ (pysäytys) **5** (7, 9, 15, 17)

▶▶ (toisto/tauko) **6** (6, 8)

▲ (avaa/sulje) **7** (6, 7)

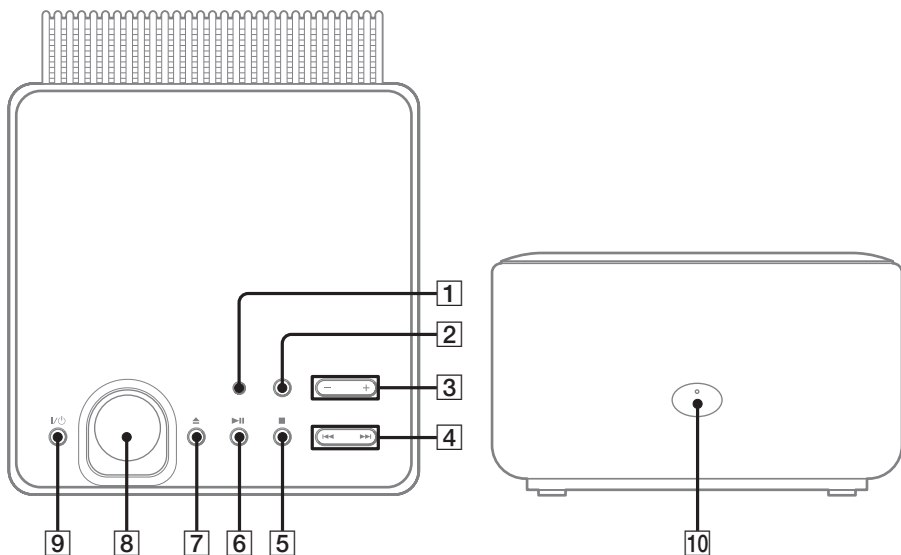

Kauko-ohjain

AAKKOSJÄRJESTYS

A - E

- BALANCE **10** (11)
- BASS **6** (11)
- CENTER **7** (11)
- CLEAR **26** (8)
- CLOCK/TIMER SELECT **27** (13)
- CLOCK/TIMER SET **15** (5, 12)
- DISPLAY **13** (13, 14)
- DSG **8** (11)
- ENTER **16** (5, 7, 9, 12)
- EQ + **5** (11)
- EQ - **9** (11)

F - Z

- FM MODE **18** (11)
- FUNCTION **22** (6, 7, 9, 15, 17)
- PLAY MODE **23** (6, 7)
- REPEAT **18** (7)
- SLEEP **14** (12)
- TREBLE **4** (11)
- TUNER BAND **11** (8, 10)
- TUNER MEMORY **19** (9)
- TUNING MODE **23** (8, 10)
- TUNING +/- **3** (8, 10)
- VOL + **20** (12)
- VOL - **21** (12)

PAINIKKEIDEN KUVAUKSET

- I/⏻ (virta) **1** (4, 5, 9, 13, 17)
- ◀▶ (pikahaku eteen/taakse) **2** (5, 7)
- ◀▶ (siirtyminen eteen/taakse) **3** (5, 7, 9, 12)
- (pysäytys) **17** (7, 9, 17)
- || (tauko) **25** (7)
- CD ▶ (toisto) **24** (6, 8)
- OPEN/CLOSE ▲ (avaa/sulje) **12** (6, 7)

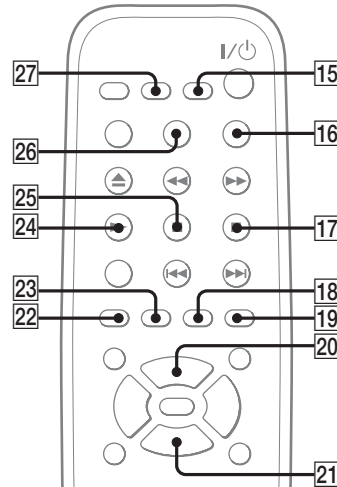
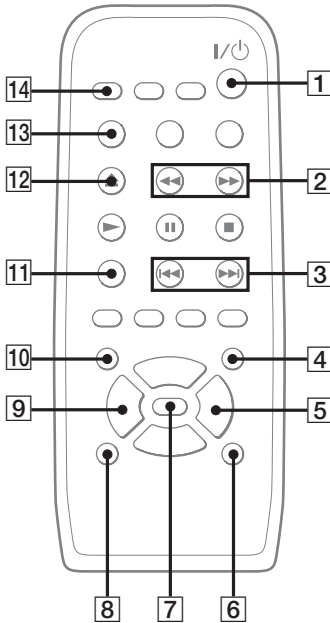

Lisätiedot

