

# *Micro Hi-Fi Component System*

---

Betjeningsvejledning \_\_\_\_\_ **DK**

Käyttöohjeet \_\_\_\_\_ **FI**



*CMT-EP315  
CMT-EP313*

## ADVARSEL

### Udsæt ikke enheden for regn eller fugt for at undgå risikoen for brand eller stød.

Dæk ikke apparatets ventilationsåbninger med aviser, duge, gardiner osv. for at undgå brand. Anbring heller ikke tændte stearinlys oven på apparatet.

Anbring ikke genstande, der er fyldt med væske, som f.eks. vaser, på apparatet for at undgå risikoen for brand eller stød.

Installer ikke enheden et indelukket sted, som f.eks. en reol eller et indbygget skab.

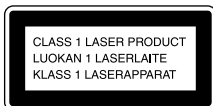

Dette apparat er klassificeret som et **KLASSE 1 LASER**-produkt. Denne etiket findes bag på.



Kasser ikke batteriet sammen med husholdningsaffaldet, men bortskaf det korrekt som kemisk affald.

## Sådan anvendes denne manual

I denne manual forklares det hovedsageligt, hvordan du betjener udstyret ved hjælp af fjernbetjeningen, men de samme handlinger kan også udføres ved hjælp af de knapper på anlægget, der har samme eller lignende navne.

# Indholdsfortegnelse

Sådan anvendes denne manual..... 2

## Introduktion

Tilslutning af anlægget ..... 4  
Indstilling af uret..... 5

## Cd – Afspilning

Isætning af en disk ..... 6  
Afspilning af en disk ..... 6  
— Normal afspilning/Vilkårlig afspilning  
Gentaget afspilning ..... 7  
— Gentag afspilning  
Oprettelse af dit eget program..... 7  
— Programmeret afspilning

## Tuner

Forudindstilling af radiostationer..... 8  
Sådan hører du radio ..... 9  
— Forudindstilling  
— Manuel indstilling

## Bånd – Afspilning

Isætning af et bånd ..... 10  
Afspilning af et bånd..... 10

## Bånd – Optagelse

Optagelse af dine yndlings-cd-numre  
på et bånd..... 11  
— Cd-synkronoptagelse  
Manuel optagelse af et bånd ..... 11  
— Manuel optagelse

## Justering af lyd

Justering af lyden ..... 12

## Timer

Sådan falder du i søvn til musik..... 12  
— Sluktimer  
Sådan vågner du op til musik..... 13  
— Dagstimer

## Display

Slukning af displayet ..... 14  
— Strømbesparelsestilstand  
Visning af oplysninger om disken  
på displayet..... 14

## Tilbehørskomponenter

Tilslutning af tilbehørskomponenter .... 15

## Fejlfinding

Problemer og afhjælpning ..... 16  
Meddelelser ..... 18

## Yderligere oplysninger

Foranstaltninger ..... 18  
Specifikationer ..... 20  
Liste over placering af knapper  
og referencesider ..... 22

DK

## Introduktion

# Tilslutning af anlægget

Følg følgende trin **1** til **3** for at montere anlægget ved hjælp af de medfølgende ledninger og tilbehør.

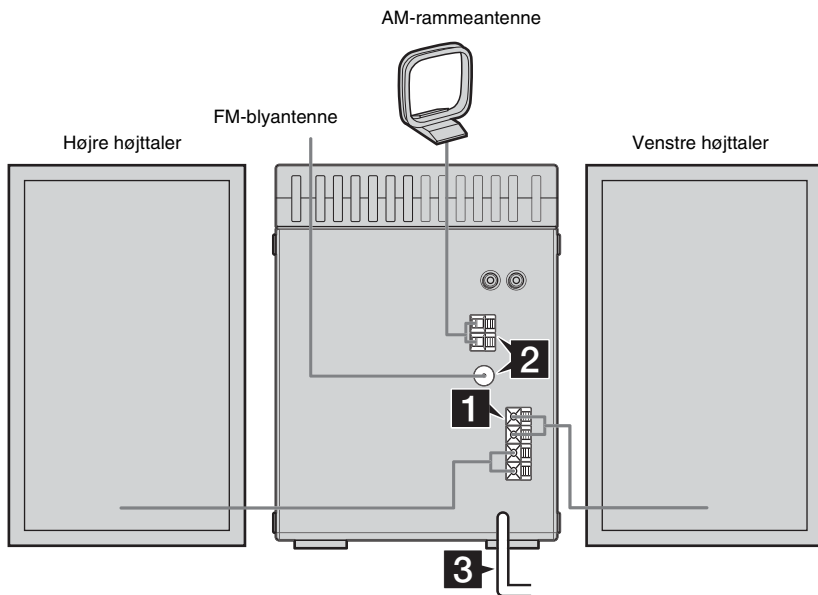

### 1 Tilslut højttalerne.

Tilslut ledningerne til højre og venstre højttaler til SPEAKER polklemmerne som vist nedenfor.

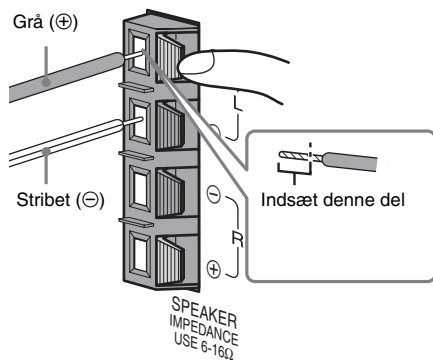

### 2 Tilslut FM- og AM-antennenne.

Opstil AM-rammeantennen, og tilslut den.

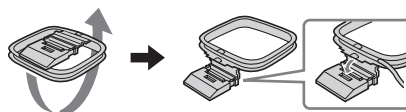

AM-rammeantenne

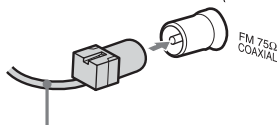
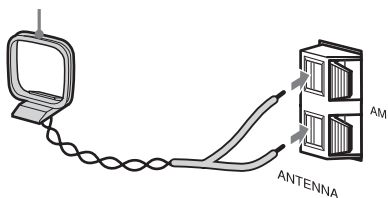

Træk FM-blyantenne vandret ud

**Bemærk**

Hold antennerne væk fra højttalerledningerne.

**3 Tilslut netledningen til en stikkontakt.**

Hvis stikket ikke passer i stikkontakten, kan du aftage den medfølgende stikadapter (kun til modeller udstyret med en adapter).

Tryk på I/⏻ for at tænde for anlægget.

## Indstilling af uret

- 1 Tryk på I/⏻ for at tænde for systemet.
- 2 Tryk på CLOCK/TIMER SET.
- 3 Tryk på ◀◀/▶▶ flere gange for at indstille timetallet.
- 4 Tryk på CLOCK/TIMER SET.
- 5 Tryk på ◀◀/▶▶ flere gange for at indstille minuttallet.
- 6 Tryk på CLOCK/TIMER SET.  
Uret begynder at gå.

### Sådan justeres uret

- 1 Tryk på CLOCK/TIMER SET.
- 2 Tryk på ◀◀/▶▶ for at vælge urdisplayet, og tryk derefter på CLOCK/TIMER SET.
- 3 Benyt samme fremgangsmåde som trin 3 til 6 ovenfor.

## Sæt to R6-batterier (størrelse AA) i fjernbetjeningen

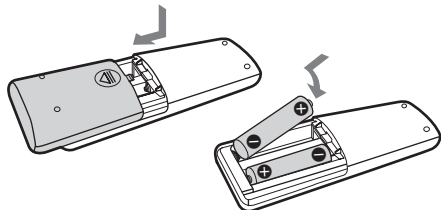

**Bemærk**

Hvis du ikke anvender fjernbetjeningen i en længere periode, skal du fjerne batterierne for at undgå skade, der kan opstå på grund af lækage og ætsning.

**Tip**

Når fjernbetjeningen ikke længere fungerer, skal du udskifte begge batterier med to nye.

## Cd – Afspilning

### Isætning af en disk

- 1 Tryk på **▲ PUSH OPEN/CLOSE** på enheden.
- 2 Anbring en disk med etiketsiden opad i cd-holderen.

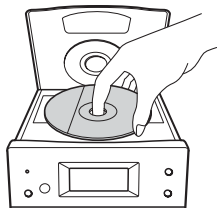

- 3 Tryk på **▲ PUSH OPEN/CLOSE** på enheden igen for at lukke låget til cd-holderen.

#### Bemærk

Anvend ikke en disk med tape, forseglinger eller klister på, da dette kan forårsage fejlfunktion.

## Afspilning af en disk

### — Normal afspilning/Vilkårlig afspilning

På dette anlæg kan du afspille en disk i forskellige afspilningstilstande.



- 1 Tryk på **CD ►** for at skifte funktion til cd.
- 2 Tryk på **PLAY MODE/DIRECTION** i stoppet tilstand flere gange, indtil den ønskede tilstand vises på displayet.

Vælg	For at afspille
Ingen visning (Normal afspilning)	Numrene på disken i den oprindelige rækkefølge.
SHUF (Vilkårlig afspilning)	Alle numrene på disken i vilkårlig rækkefølge.
PROGRAM (Programmeret afspilning)	Numrene på disken i den rækkefølge, du ønsker de skal afspilles i (se "Oprettelse af dit eget program" på side 7).

- 3 Tryk på **CD ►**.

#### Bemærk

Du kan ikke ændre afspilningstilstanden under selve afspilningen.

### Anden betjening

Hvis du vil	Skal du gøre følgende
Stoppe afspilningen	Tryk på <b>■</b> .
Holde pause	Tryk på <b>  </b> . Tryk igen for at genoptage afspilningen.
Vælg et nummer	Tryk på <b>◀◀/▶▶</b> flere gange.
Finde et punkt i et nummer (Søg)	Tryk på <b>◀◀/▶▶</b> , og hold den nede under afspilning, og slip den ved det ønskede punkt.
Fjerne en disk	Tryk på <b>▲ PUSH OPEN/CLOSE</b> på enheden.

## Gentaget afspilning

### — Gentag afspilning

Du kan afspille alle numrene eller et enkelt nummer på en disk.

Tryk på **REPEAT/FM MODE** under afspilning, indtil **"REP"** eller **"REP 1"** vises.

REP: For alle numrene på disken op til fem gange.

REP 1: Kun for et enkelt nummer.

### Sådan annulleres Gentaget afspilning

Tryk på **REPEAT/FM MODE** flere gange, indtil både **"REP"** og **"REP 1"** forsvinder.

## Oprettelse af dit eget program

### — Programmeret afspilning

Du kan lave et program med op til 30 trin. Du kan synkronoptage de programmerede numre på et kassettebånd (side 11).

**1** Tryk på **CD ►** for at skifte funktionen til **cd**, og tryk derefter på **■**.

**2** Tryk på **PLAY MODE/DIRECTION** i stoppet tilstand flere gange, indtil **"PROGRAM"** vises.

**3** Tryk på **◀◀/▶▶** flere gange, indtil det ønskede nummer vises.

Total afspilningstid for programmet



Valgt nummer

**4** Tryk på **PLAY MODE/DIRECTION**.

Nummeret programmeres.

Det totale antal programtrin vises.

Total afspilningstid for programmet



Totalt antal programtrin

**5** Gentag trin 3 og 4 for at programmere yderligere numre.

**6** Tryk på **CD ►**.

Programmeret afspilning starter.

## Anden betjening

Hvis du vil	Skal du gøre følgende
Annullere Programmeret afspilning	Tryk på PLAY MODE/DIRECTION i stoppet tilstand flere gange, indtil både "PROGRAM" og "SHUF" forsvinder.
Tilføje et nummer i slutningen af programmet	Udfør trin 1 – 4 i stoppet tilstand.
Slette programmet	Tryk på CLEAR i stoppet tilstand. Hver gang du trykker på knappen, fjernes et nummer fra slutningen af programmet.

### Tip

Det program, du har lavet, forbliver i anlægget, efter at Programmeret afspilning afsluttes. Tryk på CD ► for at afspille det samme program igen. Programmet slettes imidlertid, når du åbner låget til cd-holderen.

## Tuner

### Forudindstilling af radiostationer

Du kan forudindstille op til 32 stationer for FM og AM. Du kan derefter stille ind på en af disse stationer ved blot at vælge det tilhørende forudindstillingsnummer.

### Automatisk forudindstilling

Du kan automatisk stille ind på alle de stationer, der kan modtages i dit område og derefter gemme radiofrekvensen for de ønskede stationer.

- 1 Tryk på TUNER BAND flere gange for at vælge FM eller AM.**
- 2 Tryk på TUNING +/-, og hold den nede, indtil frekvensangivelsen begynder at ændres, og slip den så.**

Søgningen stopper automatisk, når der stilles ind på en station. På dette tidspunkt vises "TUNED" og "STEREO" (kun for stereo program).

**Hvis "TUNED" ikke vises, og søgningen ikke stopper**

Angiv frekvensen på den ønskede radiostation som beskrevet i trin 2 til 4 for "Manuel forudindstilling" (side 9).

- 3 Tryk på TUNER MEMORY.**

Forudindstillingsnummeret vises. Lagringen af stationer starter med forudindstillingsnummer 1. Hvis forudindstillede stationer er blevet slettet, gemmes stationer med det laveste forudindstillingsnummer, der ikke indeholder nogen station.



Forudindstillingsnummer

- 4 Gentag trin 1 til 3 for at forudindstille andre stationer.**



## Manuel forudindstilling

Du kan stille manuelt ind og gemme radiofrekvensen for de ønskede stationer.

- 1** Tryk på **TUNER BAND** flere gange for at vælge **FM** eller **AM**.
- 2** Tryk på **TUNING +/-** flere gange for at stille ind på den ønskede station.
- 3** Tryk på **TUNER MEMORY**.  
Forudindstillingsnummeret vises. Lagringen af stationer starter med forudindstillingsnummer 1. Hvis forudindstillede stationer er blevet slettet, gemmes stationer med det laveste forudindstillingsnummer, der ikke indeholder nogen station.
- 4** Gentag trin 1 til 3 for at forudindstille andre stationer.

## Anden betjening

Hvis du vil	Skal du gøre følgende
Stille ind på en station med et svagt signal	Følg den fremgangsmåde, der er beskrevet i "Manuel forudindstilling" (side 9).
Slette en forudindstillet station	Vælg forudindstillingsnummeret for den station, der skal slettes, og tryk derefter på <b>CLEAR</b> to gange.

## Sådan ændrer du AM-indstillingsintervallet (undtaget europæiske og mellemstilige modeller)

AM-indstillingsintervallerne er forudindstillet fra fabrikken til 9 kHz (eller 10 kHz for nogle områder). Hvis du vil ændre AM-indstillingsintervallet, skal du først stille ind på en AM-station først. Mens du holder **TUNER BAND** nede, skal du trykke på **I/⏏**. Når du ændrer intervallet, slettes alle de forudindstillede AM-/FM-stationer. Hvis du vil genindstille intervallet, skal du først stille ind på en AM-station først. Mens du holder **TUNER BAND** nede, skal du trykke på **I/⏏**.

### Tip

- De forudindstillede stationer bevares en halv dag, selv hvis du trækker ledningen ud, eller der opstår en strømafbrydelse.
- Hvis du vil forbedre modtagelsen, skal du justere de medfølgende antenner eller tilslutte en ekstern antenne.

## Sådan hører du radio

Du kan lytte til en radiostation ved at vælge en forudindstillet station eller stille ind på stationen manuelt.

## Sådan lytter du til en forudindstillet station

### — Forudindstilling

Forudindstil først radiostationer i tunerens hukommelse (se "Forudindstilling af radiostationer" på side 8).

- 1** Tryk på **TUNER BAND**.
- 2** Tryk på **PRESET +/-** flere gange for at vælge den ønskede forudindstillede station.

## Sådan lytter du til en ikke-forudindstillet radiostation

### — Manuel indstilling

- 1** Tryk på **TUNER BAND** flere gange for at vælge **FM** eller **AM**.
- 2** Tryk på **TUNING +/-** for at stille ind på den ønskede station.

### Tip

- Hvis du vil forbedre programmodtagelsen, skal du justere de medfølgende antenner eller tilslutte en ekstern antenne, som du køber separat.
- Når et FM-stereoprogram indeholder statisk støj, kan du trykke på **REPEAT/FM MODE**, indtil "STEREO" vises på displayet. Der kommer ingen stereoeffekt, men modtagelsen forbedres.
- Tryk på **TUNING +/-**, og hold den nede i trin 2, indtil frekvensangivelsen ændrer sig. Søgningen stopper, når systemet stiller ind på en station (Automatisk indstilling).
- Brug manuel optagelse for at optage radioprogrammer (side 11).
- Du kan ændre displayet til et urdisplay (i seks sekunder) ved at trykke på **DISPLAY**.

## Bånd – Afspilning

### Isætning af et bånd

- 1 Tryk på **■▲** på enheden.
- 2 Sæt et optaget bånd eller optagebånd i kassetteholderen.

Med den side du vil afspille/optage vendt fremad.

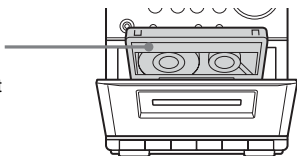

### Afspilning af et bånd

Du kan bruge bånd af TYPE I (normal).

- 1 Isæt et optaget bånd.
- 2 Tryk på **▶** på enheden.

#### Anden betjening

Hvis du vil	Skal du gøre følgende
Stoppe afspilningen	Tryk på <b>■▲</b> på enheden.
Holde pause	Tryk på <b>  </b> (bånd) på enheden. Tryk igen for at genoptage afspilningen.
Hurtigt fremad- eller tilbagespoling	Tryk på <b>◀/▶</b> (bånd) på enheden.
Fjerne et bånd	Tryk på <b>■▲</b> på enheden.

#### Tip

Du kan vælge båndfunktionen ved at trykke på TAPE **◀▶** på fjernbetjeningen, men du kan ikke starte afspilningen af båndet med denne knap.

# Optagelse af dine yndlings-cd-numre på et bånd

### — Cd-synkronoptagelse

Du kan optage en hel cd på et bånd.

Du kan bruge bånd af TYPE I (normal).

- 1 Isæt et optagebånd.**
- 2 Isæt en cd, som du vil optage.**
- 3 Tryk på CD ► for at skifte funktionen til cd, og tryk derefter på ■.**
- 4 Tryk på ● på enheden.**

Når systemet har lavet et tomt rum på omkring 10 sekunder på båndet, begynder cd'en automatisk at afspilles.

### Sådan stoppes optagelsen

Tryk på ■▲ på enheden for at stoppe båndoptageren, eller tryk på ■ for at stoppe cd-afspilleren.

### Sådan optager du udelukkende dine favorit-cd-numre

Du kan nøjes med at optage dine favorit-cd-numre ved hjælp af Programmeret afspilning. Mellem trin 3 og 4 skal du udføre trin 1 til 5 i "Oprettelse af dit eget program" (side 7).

#### Tip

Du kan trykke på ◀◀/▶▶ for at vælge numre (efter trin 3 og før trin 4).

## Manuel optagelse af et bånd

### — Manuel optagelse

Du kan nøjes med at optage de dele af en cd, som du kan lide, på et bånd. Du kan også optage et radioprogram.

Du kan bruge bånd af TYPE I (normal).

- 1 Isæt et optagebånd.**
- 2 Vælg den kilde, du ønsker at optage fra.**
  - CD: For at optage fra systemets cd-afspiller.
  - TUNER: For at optage fra systemets tuner.
  - MD: For at optage fra en tilbehørskomponent, der er tilsluttet til MD IN stikkene.
- 3 Tryk på ● på enheden, og start derefter afspilning af den ønskede kilde for at optage.**

Optagelsen starter.

### Anden betjening

Hvis du vil	Skal du gøre følgende
Stoppe optagelsen	Tryk på ■▲ på enheden.
Holde en pause i optagelsen	Tryk på ■■ (bånd) på enheden.

#### Tip

Hvis du vil optage fra en cd, kan du trykke på ◀◀/▶▶ for at vælge numre (efter trin 2 og før trin 3).

## Justering af lyd

### Justering af lyden

Du kan justere bas og diskant, så lyden bliver mere intens.

### Sådan laver du en mere dynamisk lyd (Dynamic Sound Generator)

Tryk på DSG.

Tryk på DSG igen for at annullere DGS.

### Justering af bas og diskant

#### Brug af knapper på fjernbetjeningen

Tryk på BASS +/- flere gange for at justere bassen eller TREBLE +/- flere gange for at justere diskanten.

#### Brug af knapper på enheden

**1** Tryk på BASS/TREBLE flere gange for at vælge "BASS" eller "TREBLE".

Hver gang du trykker på knappen, ændres displayet cyklisk således:

BASS → TREBLE → Oprindeligt display

**2** Tryk på ◀◀/▶▶ flere gange for at justere niveauet, mens "BASS" eller "TREBLE" vises.

## Timer

### Sådan falder du i søvn til musik

#### — Sluktimer

Du kan indstille systemet til at slukkes efter et bestemt stykke tid, så du kan falde i søvn til musik.

#### Tryk på SLEEP flere gange.

Hver gang du trykker på knappen, ændres minutdisplayet (slukketidspunktet) cyklisk således:

Auto\* → 90 → 80 → ... → 10 → OFF

\* Systemet slukkes automatisk efter 100 minutter, eller efter at den isatte cd eller det isatte bånd er færdig med at spille.

#### Anden betjening

Hvis du vil	Skal du trykke på
Kontrollere den tilbageværende tid**	SLEEP en gang.
Ændre tiden til slukning	SLEEP flere gange for at vælge det ønskede tidspunkt.
Annullere funktionen Sluktimer	SLEEP flere gange, indtil "OFF" vises.

\*\*Du kan ikke kontrollere den tilbageværende tid, hvis du vælger "Auto".

#### Bemærk

Indstil ikke til "Auto" under Synkronoptagelse på et bånd.

#### Tip

Du kan bruge Sluktimer, selvom du ikke har indstillet uret.

# Sådan vågner du op til musik

## — Dagstimer

Du kan vågne op til musik på et forudindstillet tidspunkt. Kontroller, at du har indstillet uret (se "Indstilling af uret" på side 5).

- 1 Forbered den lydkilde, som du vil afspille.**
  - CD: Isæt en disk. Hvis du vil starte fra et bestemt nummer, skal du lave et program (se "Oprettelse af dit eget program" på side 7).
  - TUNER: Stil ind på en radiostation (se "Sådan hører du radio" på side 9).
- 2 Tryk på VOL +/- flere gange (eller drej på VOLUME på enheden) for at indstille lydstyrken.**
- 3 Tryk på CLOCK/TIMER SET flere gange, indtil "ON" og "0:00" vises.**
- 4 Indstil tidspunktet, hvor afspilningen skal starte.**

Tryk på **◀◀/▶▶** flere gange for at indstille timetallet, og tryk derefter på CLOCK/TIMER SET.

Minutindikationen blinker.

Tryk på **◀◀/▶▶** flere gange for at indstille minuttallet, og tryk derefter på CLOCK/TIMER SET.
- 5 Tryk på CLOCK/TIMER SET flere gange, indtil "OFF" og "0:00" vises.**
- 6 Indstil tidspunktet, hvor afspilningen skal stoppes, med samme fremgangsmåde som trin 4.**
- 7 Tryk på ◀◀/▶▶ afhængigt af den lydkilde, du vil afspille.**

Hver gang du trykker på knappen, ændres displayet således:  
Tu ↔ Cd
- 8 Tryk på I/⏻ for at slukke anlægget.**

## Anden betjening

Hvis du vil	Skal du gøre følgende
Kontrollere indstillingen	Tryk på CLOCK/TIMER SELECT flere gange.
Ændre indstillingen	Start forfra fra trin 1.
Annullere timeren	Tryk på CLOCK/TIMER SELECT flere gange, indtil "OFF" vises, og tryk derefter på CLOCK/TIMER SET.

### Bemærkninger

- Hvis du anvender Dagstimer og Sluktimer på samme tid, har Sluktimer førsteprioritet.
- Betjen ikke systemet fra det tidspunkt, hvor systemet tændes, indtil afspilningen starter (omkring 15 sekunder før det forudindstillede tidspunkt).
- Hvis systemet tændes omkring 15 sekunder før det forudindstillede tidspunkt, aktiveres Dagstimer ikke.
- Du kan ikke anvende anlæggets båndoptager og den tilbehørskomponent, der er sluttet til MD IN stik som lydkilde for Dagstimeren.

### Slukning af displayet

#### — **Strømbesparelestilstand**

Urdisplayet kan slukkes for at minimere den mængde strøm, der forbruges under standby (Strømbesparelestilstand).

**Tryk på DISPLAY.**

Sådan annulleres  
Strømbesparelestilstand

Tryk på DISPLAY.

Tip

- Indikatoren STANDBY lyser op selv i Strømbesparelestilstand.
- Timeren kan fortsat betjenes i Strømbesparelestilstand.

### Visning af oplysninger om disken på displayet

Du kan kontrollere afspilningstiden og den tilbageværende tid af det aktuelle nummer eller hele diskens.

---

Kontrol af den  
tilbageværende tid (cd)

**Tryk på DISPLAY flere gange under cd-afspilningen.**

Hver gang du trykker på knappen, ændres displayet cyklisk således:

Den forløbne afspilningstid på det aktuelle nummer → Tilbageværende tid på det aktuelle nummer\* → Tilbageværende tid på den aktuelle disk\*\* → Visning af klokkeslæt

\* "–:–" vises, når der spilles et nummer, hvis nummer er 31 eller derover.

\*\* "–:–" vises, når den samlede afspilningstid af programmet overstiger 100 minutter, når programmet indeholder 31 numre eller mere, eller når en disk med 31 numre eller mere afspilles i tilstanden Vilkårlig afspilning.

### Tilslutning af tilbehørskomponenter

Du kan tilslutte tilbehørskomponenter for at udvide systemet. Se de betjeningsinstruktioner, der følger med hver enkelt komponent.

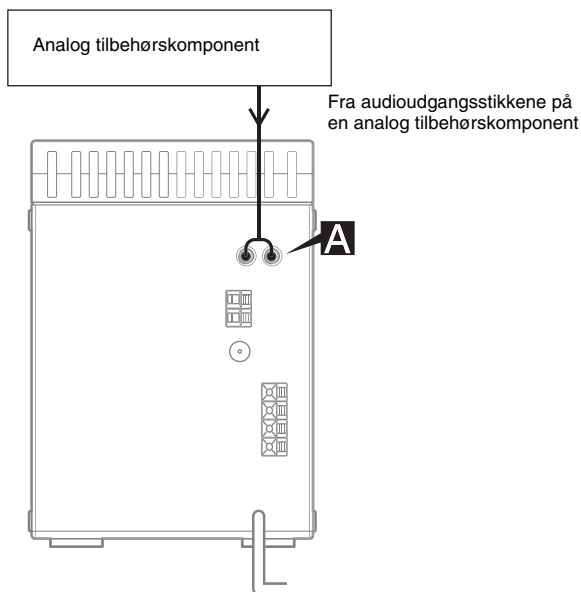

#### **A** MD IN stik

Brug audioledninger (medfølger ikke) til at tilslutte en analog tilbehørskomponent (MD deck, osv.) til disse stik. Du kan derefter lytte til lyden fra komponenten.

#### Sådan lytter du til lyd fra en tilsluttet komponent

- 1 Tilslut audioledningerne.  
Se "Tilslutning af tilbehørskomponenter" på side 15.
- 2 Tryk på MD.  
Start afspilning fra den tilsluttede komponent.

#### Optagelse af lyd fra en tilsluttet komponent

- 1 Tilslut audioledninger.
- 2 Start optagelse manuelt.  
Se "Manuel optagelse af et bånd" på side 11.

## Fejlfinding

# Problemer og afhjælpning

Hvis du støder på et problem med anlægget, skal du gøre følgende:

- 1 Kontroller, at netledningen og højttalerledningerne er korrekt sat i, og at de sidder godt fast.
- 2 Find dit problem i kontrollisten i fejlfinding nedenfor, og udfør den angivne afhjælpende handling.

Hvis problemet fortsætter efter, at du har udført alt det ovenstående, skal du kontakte din nærmeste Sony-forhandler.

## Generelt

### Displayet eller en knap lyser eller blinker stadig, selv efter at systemet er slukket.

- Tryk på DISPLAY flere gange, indtil urdisplayet vises.

### Urangivelsen viser ikke det korrekte tidspunkt.

- Der er opstået en strømafbrydelse. Indstil uret (side 5) og timerindstillingen (side 13) igen.

### Urindstillingen/radioforudindstillingen/timeren er annulleret.

- Netledningen er taget fra, eller der er opstået en strømafbrydelse, der varer længere end en halv dag.

Gør følgende om:

- "Indstilling af uret"(side 5)
- "Forudindstilling af radiostationer"(side 8)

Hvis du har indstillet timeren, skal du også gøre "Sådan vågner du op til musik"(side 13) om.

### Der kommer ingen lyd.

- Tryk på VOL + flere gange (eller drej VOLUME på enheden med uret).
- Kontroller, at hovedtelefonerne ikke er tilsluttet.
- Indfør kun den blottede del af højttalerledningen i SPEAKER polklemmen. Hvis vinyl delen af højttalerledningen indføres, hindrer det højttalertilslutningerne (side 4).

### Lyden kommer kun fra én kanal, eller lydstyrken er ikke afbalanceret mellem højre og venstre.

- Kontroller højttalertilslutningen og placeringen af højttalerne.

### Lyden mangler bas.

- Kontroller, at højttalerens + og – poler er tilsluttet korrekt.

### Der er kraftig summen eller støj.

- Et TV eller en videobåndoptager er anbragt for tæt på stereoanlægget. Flyt stereoanlægget væk fra TV'et eller videobåndoptageren.
- Tilslut systemet til en anden stikkontakt.
- Installer et støjfilter (købes separat) på strømforsyningen.

### Timeren kan ikke indstilles.

- Indstil uret korrekt (side 5).

### Timeren fungerer ikke.

- Kontroller timerindstillingen, og indstil det korrekte tidspunkt (side 13).
- Annuller funktionen Sluktimer (side 12).

### Fjernbetjeningen fungerer ikke.

- Fjern forhindringen.
- Flyt fjernbetjeningen tættere på anlægget.
- Ret fjernbetjeningen mod anlæggets sensor.
- Udskift batterierne (R6/størrelse AA).

### Farveuregelmæssigheden på en TV-skærm går ikke væk.

- Sluk for TV-apparatet, og tænd derefter for det efter 15 til 30 minutter. Hvis farveuregelmæssigheden stadig er der, skal du anbringe højttalerne længere væk fra TV-apparatet.

## Cd-afspiller

### Cd-holderen vil ikke lukkes.

- Anbring disken korrekt.

### Lyden falder ud.

- Linsen er beskadigt. Rengør den med en puster, der købes separat.

### Afspilningen går ikke i gang.

- Åbn låget til cd-holderen, og kontroller, om der er isat en disk.
- Tør disken af (side 19).
- Udskift disken.
- Anbring en disk, som dette anlæg kan afspille.
- Anbring disken korrekt.
- Anbring disken i bakken med etiketsiden opad.
- Fjern disken, og tør fugten på disken af, lad derefter systemet stå tændt i omkring en time, indtil fugten er fordampet.
- Tryk på CD ► for at starte afspilning.



---

**Der er udfald i lyden.**

- Tør disken af (side 19).
- Udskift disken.
- Prøv at flytte anlægget et sted hen, hvor der ikke er nogen vibrationer (f.eks. oven på en stabil hylde).
- Prøv at flytte højttalerne væk fra anlægget eller at anbringe dem på separate hylde. Når du lytter til et nummer med baslyde ved høj lydstyrke, kan højttalervibrationer forårsage udfald i lyden.

---

**Afspilning starter ikke fra første nummer.**

- Tryk på PLAY MODE/DIRECTION flere gange, indtil både "PROGRAM" og "SHUF" vises for at vende tilbage til Normal afspilning.
- 

---

**Tuner**

---

**Kraftig summen eller støj/stationer kan ikke modtages.**

- Indstil det korrekte bånd og den korrekte frekvens (side 9).
- Tilslut antennen korrekt (side 4).
- Find et sted og en retning, der giver god modtagelse, og sæt derefter antennen op igen. Hvis du ikke kan opnå en god modtagelse, anbefales det, at du tilslutter en ekstern antenne, som købes separat.
- Den medfølgende FM-blyantenne modtager signaler langs hele sin længde, så sørg for at trække den helt ud.
- Anbring antennerne så langt væk fra højttalerledningerne som muligt.
- Kontakt din nærmeste Sony-forhandler, hvis den medfølgende AM-antenne er røget af plastikholderen.
- Prøv at slukke for elektrisk udstyr i nærheden.

---

**Et stereo-FM-program kan ikke modtages i stereo.**

- Tryk på REPEAT/FM MODE, indtil "STEREO" vises i displayet.
- 

---

**Båndoptager**

---

**Båndet optager eller afspilles ikke, eller der er et fald i lydniveauet.**

- Hovederne er beskidte. Rens dem (side 20).
  - Optage-/afspilningshovederne er magnetiseret. Afmagnetiser dem (side 20).
- 

---

**Båndet bliver ikke slettet helt.**

- Optage-/afspilningshovederne er magnetiseret. Afmagnetiser dem (side 20).
- 

---

**Der er fejl i lyden eller rystelser, eller lyden falder ud.**

- Kapstanerne i båndoptageren er beskidte. Rens dem med et rensbånd (side 20).
- 

---

**Støjen forstærkes, eller de høje frekvenser slettes.**

- Optage-/afspilningshovederne er magnetiseret. Afmagnetiser dem (side 20).
- 

---

**Båndoptageren optager ikke.**

- Der er ikke isat noget kassettebånd. Isæt et kassettebånd.
  - Tappen er blevet fjernet fra kassettebåndet. Dæk den ødelagte tap med tape (side 19).
  - Båndet er nået til slutningen.
- 

---

**Tilbehørskomponenter**

---

**Der kommer ingen lyd.**

- Se punktet Generelt "Der kommer ingen lyd." (side 16), og kontroller anlæggets tilstand.
  - Tilslut komponenten korrekt (side 15), og kontroller:
    - om ledningerne er tilsluttet korrekt.
    - om ledningsstikkene er ført helt ind.
  - Tænd for den tilsluttede komponent.
  - Se de betjeningsinstruktioner, der følger med den tilsluttede komponent, og start afspilningen.
  - Tryk på MD (side 15).
- 

---

**Lyden er forvrænget.**

- Indstil lydstyrken for den tilsluttede komponent lavere.
- 

---

**Hvis anlægget stadig ikke fungerer korrekt, efter at du har udført ovenstående, skal du nulstille anlægget således:**

**1** Sluk for anlægget.

**2** Tænd for anlægget, mens du trykker på ■ og holder den nede.

Systemet nulstilles til fabriksindstillingerne.

Du skal angive de indstillinger, du har foretaget, som f.eks. de forudindstillede stationer, uret og timeren.

## Meddelelser

En af følgende meddelelser vises eller blinker på displayet under betjeningen.

Cd

---

**no Cd**

Der er ingen disk i cd-holderen.

---

## Yderligere oplysninger

### Foranstaltninger

#### Om driftsspænding

Før du betjener anlægget, skal du kontrollere, at anlæggets driftsspænding er identisk med den lokale strømforsyning.

#### Om sikkerhed

- Enheden er ikke taget fra vekselstrømskilden (netspænding), så længe den er sluttet til stikkontakten, selv hvis der er slukket for selve enheden.
- Tag ledningen til anlægget ud af stikkontakten (netspænding), hvis det ikke anvendes i en længere periode. Træk netledningen ud ved stikket, hvis du vil tage den ud. Træk aldrig i selve ledningen.
- Hvis der falder en genstand eller væske ind i anlægget, skal du frakoble anlægget og få det kontrolleret af kvalificeret servicepersonale, før du betjener det igen.
- Vekselstrømsledningen må kun ændres ved en kvalificeret servicebutik.

#### Om placering

- Anbring ikke anlægget på et sted, der hælder.
- Anbring ikke anlægget steder, hvor det er:
  - Ekstremt varmt eller koldt
  - Støvet eller beskidt
  - Meget fugtigt
  - Udsat for vibrationer
  - Udsat for direkte sollys.
- Vær forsigtig, når du anbringer enheden eller højttalerne på overflader, der er specialbehandlet (med voks, olie, poleringsmiddel osv.), da det kan forårsage pletter eller misfarvning af overfladen.

#### Om overophedning

- Selvom anlægget bliver varmt under betjeningen, er dette ikke en fejlfunktion.
- Anbring anlægget et sted med tilstrækkelig udluftning til at forhindre overophedning af anlægget.
- Hvis du kontinuerligt anvender anlægget ved en høj lydstyrke, stiger kabinettertemperaturen betragteligt på toppen, siderne og i bunden. Rør ikke ved kabinettet for at undgå at brænde dig.
- Dæk ikke ventilationshullet for at undgå en fejlfunktion.

## Hvis der observeres en farveuregelmæssighed på en TV-skærm i nærheden

Med et højttalersystem, der er magnetisk afskærmet, kan højttalerne installeres tæt på et TV-apparat. Der kan imidlertid stadig observeres farveuregelmæssigheder på TV-skærmen alt efter TV-apparatets type.

## Hvis der observeres farveuregelmæssighed...

Sluk for TV-apparatet, og tænd derefter for det igen efter 15 til 30 minutter.

## Hvis farveuregelmæssigheden observeres igen...

Anbring højttalerne længere væk fra TV-apparatet.

## Om betjening

- Hvis anlægget bringes direkte fra et koldt til et varmt sted, eller anbringes i et meget fugtigt rum, kan der dannes kondens på linserne inden i cd-afspilleren. Hvis dette sker, fungerer anlægget ikke korrekt. Fjern disken, og lad anlægget stå tændt i ca. en time, indtil fugten fordamper.
- Tag eventuelle diske ud, når du flytter anlægget.

Hvis du har spørgsmål eller problemer i forbindelse med anlægget, kan du kontakte den nærmeste Sony-forhandler.

## Bemærkninger om diske

- Rengør disken med en rensklud før afspilning. Aftør disken fra midten og udefter.
  - Anvend ikke opløsningsmidler som benzen, fortynder, andre rengøringsmidler eller antistatisk spray, der er beregnet til vinyl-LP'er.
  - Udsæt ikke disken for direkte sollys eller varmekilder, som f.eks. varmluftkanaler, og efterlad den heller ikke i en bil, der er parkeret i direkte sollys.
  - Anvend ikke diske, der er omkredset af en beskyttelsesring. Dette kan forårsage en fejlfunktion i anlægget.
  - Hvis du anvender diske, der har lim eller lignende klistrende substans på diskens etiketside, eller der er brugt en speciel blæk, da etiketten blev trykt, er der risiko for, at disken eller etiketten kan hænge fast i dele indvendigt i enheden. Hvis dette sker, er det muligvis ikke muligt at fjerne disken, og det kan ligeledes forårsage en fejlfunktion i enheden. Kontroller, at diskens etiketside ikke klæber, før du bruger den.
- Følgende typer diske bør ikke anvendes:
- Lejede eller brugte diske med påklæbte forseglinger, hvor limen går ud over forseglingen. Forseglingsrand på disken klæber.

– Disker med etiketter påtrykt ved hjælp af en speciel blæk, der føles klæbende, når man rører ved den.

- Disker, der ikke har standardformen (f.eks. hjerteformet, firkantet eller stjerneformet), kan ikke afspilles i denne enhed. Enheden kan blive beskadiget, hvis du forsøger på det. Anvend ikke sådanne diske.

## Bemærk om afspilning af CD-R/CD-RW

Diske, der er optaget på CD-R/CD-RW-drev, kan muligvis ikke afspilles på grund af ridser, skidt, optagelsesforholdene eller drevets egenskaber. Disker, der desuden ikke er færdiggjort ved afslutningen af optagelsen, kan heller ikke afspilles.

## Musikdisc'e kodet med teknologi til beskyttelse af ophavsret

Dette produkt er beregnet til at afspille disc'e, der følger cd-standarden (Compact Disc). Nogle pladeselskaber har her på det seneste lanceret forskellige musikdisc'e kodet med teknologi til beskyttelse af ophavsret. Vær opmærksom på, at der blandt disse disc'e er nogle, der ikke følger cd-standarden, og de kan muligvis ikke afspilles på dette produkt.

## Rengøring af kabinettet

Rengør kabinettet, panelet og knapperne med en blød klud, der er let fugtet med en opløsning med et mildt rengøringsmiddel. Anvend ikke skuresvampe, skuremidler eller opløsningsmidler, som f.eks. fortynder, benzen eller sprit.

## Sådan gemmes et bånd permanent

Hvis du vil undgå, at et bånd bliver overspillet ved et uheld, skal du knække kassetetappen af fra side A eller B som vist i illustrationen.

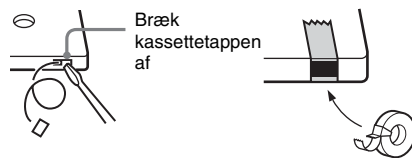

Hvis du senere vil genbruge båndet til optagelse, skal du dække den afbrækkede tap med tape.

## Før du anbringer et kassettebånd i båndoptageren

Rul overskydende bånd ind i kassettebåndet. I modsat fald kan båndet blive vinklet ind i båndoptageren og blive ødelagt.

## Når du anvender et bånd, der er længere end 90 minutter

Dette bånd er meget elastisk. Foretag ikke ændringer i betjeningen af båndoptageren, som f.eks. ved at afspille, stoppe eller spole fremad hurtigt ofte. Båndet kan blive viklet ind i båndoptageren.

## Rensning af hovederne i båndoptageren

Rens hovederne i båndoptageren efter hver 10 timers brug.

Sørg for at rense hovederne i båndoptageren, før du påbegynder en vigtig optagelse, eller hvis du har afspillet et gammelt bånd.

Brug et rensbånd (tør/våd type), der købes separat. Se instruktionerne til rensbåndet for at få yderligere oplysninger.

## Afmagnetisering af hovederne i båndoptageren

Afmagnetiser hovederne i båndoptageren og de metaldele, der har været i kontakt med båndet efter hver 20 til 30 timers brug med et afmagnetiseringsbånd, der købes separat. Se instruktionerne til afmagnetiseringsbåndet for at få yderligere oplysninger.

## Specifikationer

### Hovedenhed

#### Forstærkerafsnit

Europæisk model:

DIN afgivet effekt (mærket):

7 + 7 W

(6 ohm ved 1 kHz, DIN)

Kontinuerlig RMS nominal udgang (reference):

10 + 10 W

(6 ohm ved 1 kHz,

10% THD)

Afgivet effekt for musik (reference):

20 + 20 W

Andre modeller:

Følgende målt ved 230 V vekselstrøm eller 120 V vekselstrøm, 50/60 Hz

DIN afgivet effekt (mærket):

7 + 7 W

(6 ohm ved 1 kHz, DIN)

Kontinuerlig RMS afgivet effekt (reference):

10 + 10 W

(6 ohm ved 1 kHz,

10% THD)

Indgange

MD IN (phonostik):

Følsomhed 500 mV,  
impedans 47 kilohm

Udgange

PHONES (stereoministik):

Accepterer hovedtelefoner  
med en impedans på 8 ohm  
eller mere

SPEAKER:

Accepterer impedans på  
6 til 16 ohm.

### Cd-afspillerafsnit

System

Compact disc- og digital  
audioanlæg

Laser

Halvlederlaser ( $\lambda=780$  nm)  
Udledningsvarighed:

Kontinuerlig

Frekvensfunktion

2 Hz – 20 kHz ( $\pm 0,5$  dB)

### Båndoptagerafsnit

Optagelsessystem

4-spor 2-kanals stereo

Frekvensfunktion

50 – 13.000 Hz ( $\pm 3$  dB),  
ved brug af Sony-

kassettebånd, TYPE I

Lydfejl og rystelser

$\pm 0,15\%$  W. Peak (IEC)

$0,15\%$  W. RMS (NAB)

$\pm 0,2\%$  W. Peak (DIN)

## Tunerafsnit

FM-stereo, FM/AM-superheterodyn tuner

### FM-tunerafsnit

Indstillingsområde	87,5 – 108,0 MHz (trin af 50-kHz)
Antenne	FM-blyantenne
Antenneterminaler	75 ohm afbalanceret
Mellemfrekvens	10,7 MHz

### AM-tunerafsnit

Indstillingsområde	531 – 1.602 kHz
Europæisk model:	(med indstillingsintervallet angivet ved 9 kHz)
Andre modeller:	530 – 1.710 kHz (med indstillingsintervallet angivet ved 10 kHz)
	531 – 1.602 kHz (med indstillingsintervallet angivet ved 9 kHz)
Antenne	AM-rammeantenne, eksternt antennepolklemme
Mellemfrekvens	450 kHz

## Højtaler

Højtaleranlæg	Basreflekstype
Højtalerenheder	Fuldt omfang 10 cm dia., kegletype
Nominal impedans	6 ohm
Dimensioner (b/h/d)	Ca. 145 × 230 × 140 mm
Vægt	Ca. 1,3 kg netto pr. højtaler

## Generelt

Strømkrav	
Europæisk model:	230 V vekselstrøm, 50/60 Hz
Andre modeller:	230 V vekselstrøm, 50/60 Hz
Strømforbrug	
Europæisk model:	32 W
Andre modeller:	0,3 W (i standby-tilstand)
Andre modeller:	32 W
Dimensioner (b/h/d)	Ca. 148 × 233 × 208 mm
Vægt	Ca. 2,9 kg
Medfølgende tilbehør	Fjernbetjening (1) R6-batterier (størrelse AA) (2) AM-rammeantenne (1) FM-blyantenne (1)

Udformning og specifikationer kan ændres uden varsel.

# Liste over placering af knapper og referencesider

## Sådan anvendes denne side

Brug denne side til at finde placeringen af knapper og andre dele af anlægget, som nævnes i teksten.

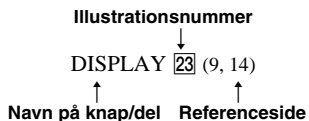

## Hovedenhed

### ALFABETISK RÆKKEFØLGE

#### A - M

- BASS/TREBLE [5] (12)  
DISPLAY [23] (9, 14)  
Displayvindue [2]  
DSG [4] (12)  
Fjernbetjeningssensor [1]  
Kassettebåndholder [11]  
MD [6] (15)

#### P - Z

- PHONES stik [18]  
PLAY MODE [17] (6, 7)  
PRESET +/- [8] (9)  
TUNER BAND [7] (8, 9)  
TUNING +/- [10] (8, 9)  
VOLUME [9] (13)

### KNAPBESKRIVELSER

- I/⏻ (strøm) [21] (5, 9, 13)  
◀▶ (hurtig fremadspoling/tilbagespoling) [10] (6)  
◀◀/▶▶ (gå tilbage/gå frem) [8] (5, 6, 7, 12, 13)  
■ (stop) [19] (6, 7, 11, 17)  
|| (pause) [20] (6)  
CD ▶ (afspil) [22] (6, 7, 11)  
▲ PUSH OPEN/CLOSE (åbn/luk) [3] (6)  
**BÅND**  
◀◀/▶▶ (hurtig fremadspoling /tilbagespoling) [14] (10)  
■▲ (stop/eject) [13] (10, 11)  
|| (pause) [12] (10, 11)  
▶ (afspil) [15] (10)  
● (optag) [16] (11)

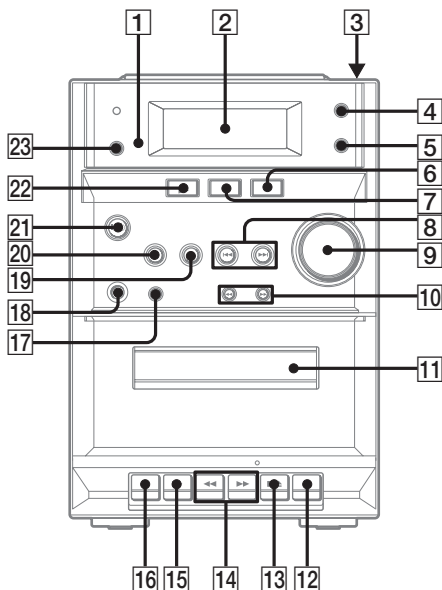

# Fjernbetjening

## ALFABETISK RÆKKEFØLGE

### A - M

- BASS +/- **10** (12)
- CLEAR **8** (8, 9)
- CLOCK/TIMER SELECT **20** (13)
- CLOCK/TIMER SET **21** (5, 13)
- DISPLAY **2** (9, 14)
- DSG **11** (12)
- MD **18** (15)

### P - Z

- PLAY MODE/DIRECTION **13** (6, 7)
- PRESET +/- **5** (9)
- REPEAT/FM MODE **14** (7, 9)
- SLEEP **19** (12)
- TREBLE +/- **9** (12)
- TUNER BAND **16** (8, 9)
- TUNER MEMORY **12** (8)
- TUNING +/- **6** (8, 9)
- VOL +/- **7** (13)

## KNAPBESKRIVELSER

- I/⏻ (strøm) **1** (5, 9, 13)
- ◀◀/▶▶ (hurtig fremadspoling /tilbagespuling) **6** (6)
- ◀◀/▶▶ (gå tilbage/gå frem) **5** (5, 6, 7, 13)
- (stop) **4** (6, 7, 11, 17)
- || (pause) **3** (6)
- CD ▶ (afspil) **17** (6, 7, 11)
- TAPE ◀▶ **15** (10)

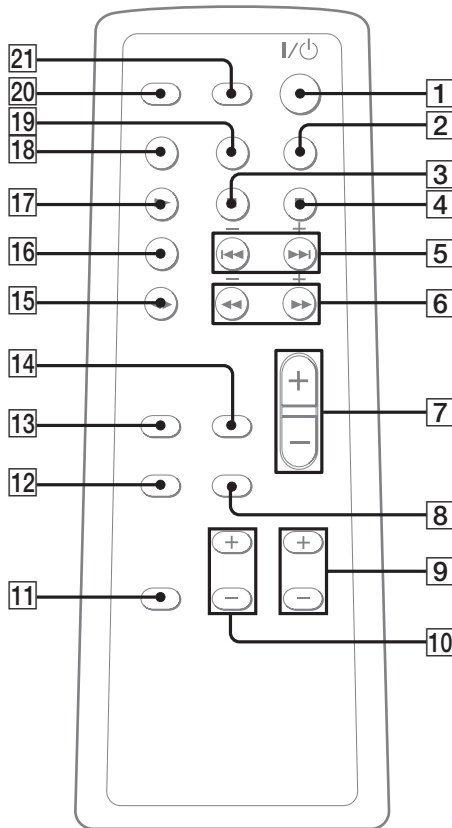

## VAROITUS

### **Tulipalo- ja sähköiskuvaaran välttämiseksi älä saata laitetta alttiiksi sateelle tai kosteudelle.**

Tulipalovaaran takia älä peitä laitteen tuuletusaukkoja sanomalehdellä, pöytäliinalla, verhoilla jne. Älä myöskään aseta sytytettyjä kynttilöitä laitteen päälle.

Tulipalo- ja sähköiskuvaaran välttämiseksi älä aseta nesteellä täytettyjä esineitä, kuten maljakoita, laitteen päälle.

Älä asenna laitetta ahtaaseen paikkaan, kuten kirjakaappiin tms.

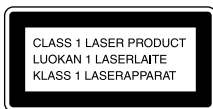

Tämä laite on luokiteltu LUOKAN 1 LASERLAITTEEKSI. Tämä merkki on laitteen takapaneelissa.



Älä hävitä paristoja tavallisen kotitalousjätteen mukana vaan toimita ne ongelmajättepisteeseen.

## Tämän oppaan käyttö

Tässä käyttöoppaassa kuvataan laitteen toimintojen käyttö pääasiassa kauko-ohjaimen avulla. Samoja toimintoja voidaan kuitenkin käyttää myös itse laitteessa olevilla painikkeilla, joilla on samat tai samankaltaiset nimet kuin kauko-ohjaimessa.



# Sisällysluettelo

Tämän oppaan käyttö ..... 2

## Käytön aloittaminen

Laitteen kytkeminen ..... 4  
Kellonajan asettaminen ..... 5

## CD-levyn toistaminen

Levyn asettaminen soittimeen ..... 6  
Levyn toistaminen ..... 6  
— Normaalityö/Satunnaistyö  
Raitojen toistaminen uudelleen ..... 7  
— Uudelleentoisto  
Toistojärjestyksen ohjelmoiminen ..... 7  
— Ohjelmoitu toisto

## Viritin

Radioasemien ohjelmoiminen ..... 8  
Radion kuunteleminen ..... 9  
— Ohjelmoidun aseman  
valitseminen  
— Aseman manuaalinen  
virittäminen

## Kasetin toistaminen

Kasetin asettaminen soittimeen ..... 10  
Kasetin toistaminen ..... 10

## Kasetin nauhoittaminen

Haluamiesi CD-raitojen nauhoittaminen  
kasetille ..... 11  
— CD-levyn tahdistettu  
nauhoittaminen  
Kasetin manuaalinen nauhoittaminen ... 11  
— Manuaalinen nauhoittaminen

## Äänisäädöt

Äänen säätäminen ..... 12

## Ajastin

Nukahtaminen musiikin kuunteluun ..... 12  
— Uniajastin  
Herääminen musiikin soittoon ..... 13  
— Herätysajastin

## Näyttö

Näytön kytkeminen pois päältä ..... 14  
— Virransäätötila  
Levytietojen tarkistaminen näytöstä ..... 14

## Lisälaitteet

Lisälaitteiden kytkeminen ..... 15

## Vianmääritys

Ongelmat ja ratkaisut ..... 16  
Viestit ..... 18

## Lisätiedot

Varoitukset ..... 18  
Tekniset tiedot ..... 20  
Painikkeiden sijainnit ja viitesivut ..... 22

## Laitteen kytkeminen

Kytke laitteen mukana toimitetut johdot ja lisävarusteet vaiheiden **1**–**3** mukaisesti.

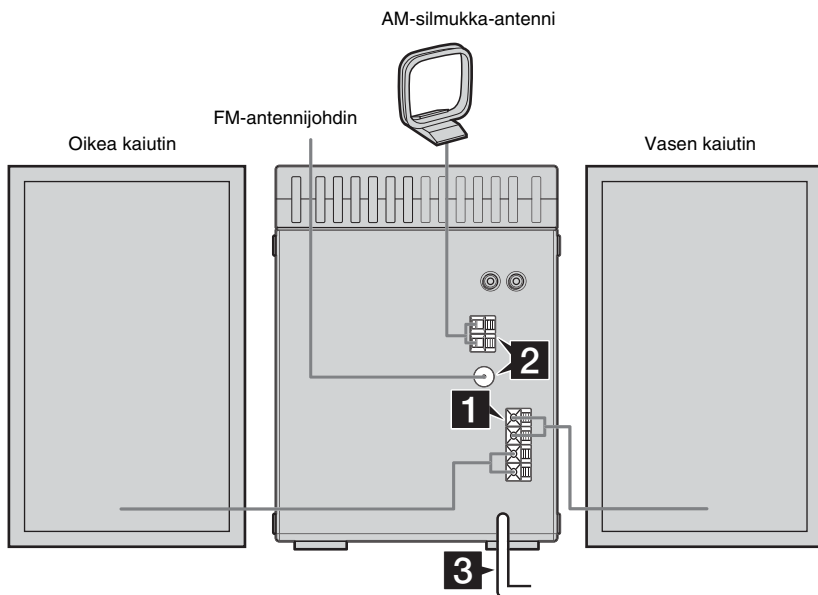

### **1** Kytke kaiuttimet.

Kytke oikean ja vasemman kaiuttimen johdot SPEAKER-kaiutinliittimiin alla olevan kuvan mukaisesti.

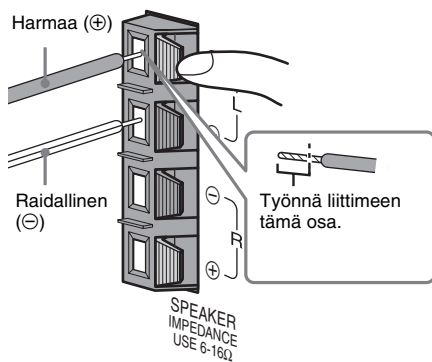

### **2** Kytke FM- ja AM-antennit.

Aseta AM-silmukka-antenni jalustaan ja kytke se laitteeseen.

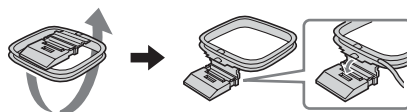

AM-silmukka-antenni

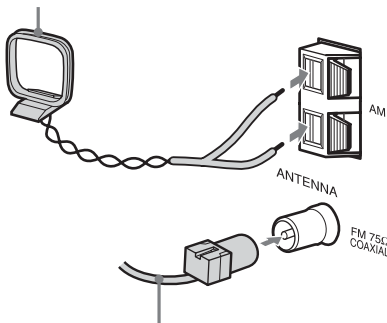

Vedä FM-antennijohdin suoraksi vaakatasoon

### Huomautus

Pidä antennit kaukana kaiutinjohdoista.

### 3 Kytke virtajohto pistorasiaan.

Jos virtapistoke ei sovi pistorasiaan, käytä laitteen mukana toimitettua pistokesovittinta (tämä koskee vain laitemalleja, joiden mukana on sovitin).

Kytke laite päälle painamalla I/⏻-painiketta.

## Kellonajan asettaminen

- 1 Kytke laite päälle painamalla I/⏻-painiketta.
- 2 Paina CLOCK/TIMER SET -painiketta.
- 3 Aseta tunnit painamalla toistuvasti ◀◀/▶▶-painiketta.
- 4 Paina CLOCK/TIMER SET -painiketta.
- 5 Aseta minuutit painamalla toistuvasti ◀◀/▶▶-painiketta.
- 6 Paina CLOCK/TIMER SET -painiketta.  
Kello käynnistyy.

## Kellonajan muuttaminen

- 1 Paina CLOCK/TIMER SET -painiketta.
- 2 Valitse kellonaikanyttö painamalla ◀◀/▶▶-painiketta ja paina sitten CLOCK/TIMER SET -painiketta.
- 3 Toimi kuten yllä vaiheissa 3–6.

## Kahden R6-pariston (koko AA) asettaminen kauko-ohjaimen

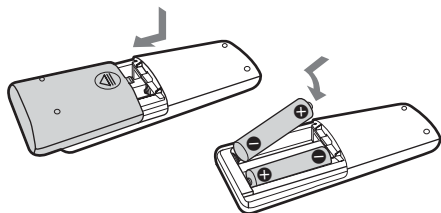

### Huomautus

Jos et käytä kauko-ohjainta pitkään aikaan, poista paristot paristolokerosta. Paristot voivat vuotaessaan syövyttää ja vaurioittaa kauko-ohjainta.

### Vinkki

Kun kauko-ohjain ei enää toimi, vaihda molemmat paristot uusiin.

## CD-levyn toistaminen

### Levyn asettaminen soittimeen

- 1 Paina laitteen **▲ PUSH OPEN/CLOSE** -painiketta.
- 2 Aseta CD-levy levykelkkaan tekstipuoli ylöspäin.

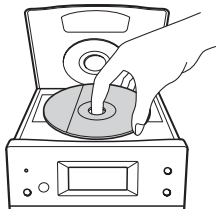

- 3 Sulje levykelkka painamalla uudelleen laitteen **▲ PUSH OPEN/CLOSE** -painiketta.

#### Huomautus

Älä aseta kelkkaan levyä, jossa on teippiä, liimaa tai muuta tahmeaa ainetta, sillä ne voivat aiheuttaa laitteessa toimintahäiriön.

## Levyn toistaminen

### — Normaalitoisto/Satunnaistoisto

Tällä laitteella voidaan toistaa levyä eri toistotiloissa.

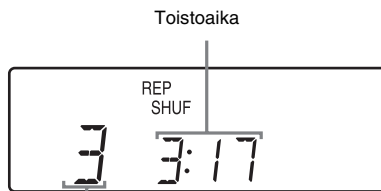

- 1 Vaihda laite CD-käyttöön painamalla **CD ►**-painiketta.
- 2 Paina **PLAY MODE/DIRECTION** -painiketta toistuvasti levyn ollessa pysäytettynä, kunnes näytössä näkyy haluamasi toistotila.

Näyttö	Toistotila
Tyhjä näyttö (Normaalitoisto)	Levyn raidat toistetaan alkuperäisessä järjestyksessä.
SHUF (Satunnaistoisto)	Kaikki raidat toistetaan satunnaisessa järjestyksessä.
PROGRAM (Ohjelmoitu toisto)	Levyn raidat toistetaan haluamassasi järjestyksessä (katso "Toistojärjestyksen ohjelmoiminen" sivulla 7).

- 3 Paina **CD ►**-painiketta.

#### Huomautus

Toistotilaa ei voida muuttaa toiston aikana.

#### Muut toiminnot

Toiminto	Toimenpide
Toiston pysäyttäminen	Paina <b>■</b> -painiketta.
Tauko	Paina <b>  </b> -painiketta. Jatka toistoa painamalla painiketta uudelleen.
Raidan valitseminen	Paina <b>◀◀/▶▶</b> -painiketta toistuvasti.
Kohdan hakeminen raidassa (Haku)	Paina <b>◀◀/▶▶</b> -painiketta toiston aikana ja vapauta painike haluamassasi kohdassa.
Levyn poistaminen	Paina laitteen <b>▲ PUSH OPEN/CLOSE</b> -painiketta.

## Raitojen toistaminen uudelleen

### — Uudelleentoisto

Voit toistaa uudelleen levyn kaikki raidat tai yhden raidan.

**Paina toiston aikana REPEAT/FM MODE -painiketta, kunnes näytössä näkyy teksti "REP" tai "REP 1".**

REP: Kaikki levyn raidat toistetaan uudelleen korkeintaan viisi kertaa.

REP 1: Yksittäinen raita toistetaan uudelleen.

### Uudelleentoiston peruuttaminen

Paina REPEAT/FM MODE -painiketta toistuvasti, kunnes näytöstä poistuvat tekstit "REP" ja "REP 1".

## Toistojärjestyksen ohjelmoiminen

### — Ohjelmoitu toisto

Voit ohjelmoida korkeintaan 30 raidan toistojärjestyksen.

Voit nauhoittaa ohjelmoidut raidat kasettinauhalle tahdistetusti (sivu 11).

- 1** Vaihda laite CD-käyttöön painamalla CD ► -painiketta ja paina sitten ■ -painiketta.
- 2** Paina PLAY MODE/DIRECTION -painiketta toistuvasti levyn ollessa pysäytettynä, kunnes näytössä näkyy teksti "PROGRAM".
- 3** Paina ◀◀/▶▶-painiketta toistuvasti, kunnes näytössä näkyy haluamasi raidan numero.

Ohjelman kokonaistoisto-aika

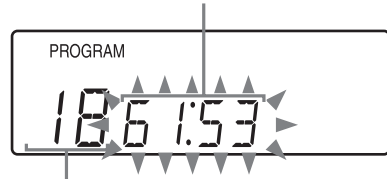

Valittu raitanumero

- 4** Paina PLAY MODE/DIRECTION -painiketta.

Raita on ohjelmoitu.

Näytössä näkyy ohjelmoitujen raitojen lukumäärä.

Ohjelman kokonaistoisto-aika



Ohjelman raitojen kokonaislukumäärä

- 5** Ohjelmoi lisää raitoja toistamalla vaiheet 3 ja 4.
- 6** Paina CD ► -painiketta.  
Ohjelmoitu toisto alkaa.

## Muut toiminnot

Toiminto	Toimenpide
Ohjelmoidun toiston peruuttaminen	Paina PLAY MODE/ DIRECTION -painiketta toistuvasti levyn ollessa pysäytettynä, kunnes näyttöä poistuvat tekstit "PROGRAM" ja "SHUF".
Raidan lisääminen ohjelmoitujen raitojen perään	Toista vaiheet 1–4 levyn ollessa pysäytettynä.
Ohjelman poistaminen	Paina CLEAR-painiketta levyn ollessa pysäytettynä. Aina kun painat painiketta, ohjelman lopusta poistetaan yksi raita.

### Vinkki

Ohjelmoimasi toistojärjestys säilyy laitteen muistissa, kun ohjelmoitu toisto päättyy. Voit toistaa saman ohjelman uudelleen painamalla CD ► -painiketta. Ohjelma poistuu kuitenkin laitteen muistista, kun avaat levykelkan.

## Viritin

### Radioasemien ohjelmoiminen

Voit ohjelmoida virittimeen korkeintaan 32 FM- ja AM-radioasemaa. Voit valita ohjelmoidut radioasemat suoraan valitsemalla niiden numeron.

### Radioasemien automaattinen viritäminen

Voit viritää automaattisesti kaikki alueellasi vastaanotettavat radioasemat ja tallentaa virittimen muistiin haluamiesi asemien taajuudet.

**1 Valitse modulaatiotilaksi FM tai AM painamalla toistuvasti TUNER BAND -painiketta.**

**2 Pidä painiketta TUNING +/- painettuna, kunnes taajuuslaskuri käynnistyy, ja vapauta sitten painike.**

Haku päättyy automaattisesti, kun seuraava radioasema löytyy. Tällöin näytössä näkyvät tekstit "TUNED" ja "STEREO".

**Jos näyttöön ei tule tekstiä "TUNED" eikä haku päätty**

Määritä haluamasi radioaseman taajuus manuaalisesti. Katso vaiheet 2–4 kappaleessa "Radioasemien manuaalinen viritäminen" (sivu 9).

**3 Paina TUNER MEMORY -painiketta.**

Näyttöön tulee radioasemalle ohjelmoitu numero. Asemien tallentaminen aloitetaan numerosta 1. Jos ohjelmoituja radioasemia poistetaan, radioasemat tallennetaan pienimmälle numerolle, jolle ei ole määritetty asemaa.

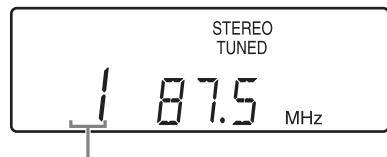

Ohjelmoitu numero

**4 Ohjelmoi muut radioasemat toistamalla vaiheet 1–3.**

## Radioasemien manuaalinen viritäminen

Voit hakea ja tallentaa haluamiasi radioasemien taajuudet manuaalisesti.

- 1 Valitse modulaatiotilaksi FM tai AM painamalla toistuvasti TUNER BAND -painiketta.**
- 2 Hae haluamasi asema painamalla toistuvasti painiketta TUNING +/-.**
- 3 Paina TUNER MEMORY -painiketta.**  
Näyttöön tulee radioasemalle ohjelmoitu numero. Asemien tallentaminen aloitetaan numerosta 1. Jos ohjelmoituja radioasemia poistetaan, radioasemat tallennetaan pienimmälle numerolle, jolle ei ole määritetty asemaa.
- 4 Ohjelmoi muut radioasemat toistamalla vaiheet 1–3.**

### Muut toiminnot

Toiminto	Toimenpide
Heikon radioaseman hakeminen	Toimi kuten kappaleessa "Radioasemien manuaalinen viritäminen" (sivu 9).
Ohjelmoidun radioaseman poistaminen	Valitse poistettavan radioaseman numero ja paina sitten CLEAR-painiketta kaksi kertaa.

### AM-viritysvälin muuttaminen (ei koske Euroopan ja Lähi-idän laitemalleja)

AM-viritysvälin tehtaassa määritetty oletusasetus on 9 kHz (joillakin alueilla 10 kHz). Jos haluat vaihtaa viritysvälin, valitse ensin jokin AM-radioasema. Pidä TUNER BAND -painiketta painettuna ja paina I/⏏-painiketta. Kun muutat välin, kaikki ohjelmoidut AM- ja FM-radioasemat poistetaan. Jos haluat palauttaa viritysvälin oletusasetuksen, valitse ensin jokin AM-radioasema. Pidä TUNER BAND -painiketta painettuna ja paina I/⏏-painiketta.

#### Vinkkejä

- Ohjelmoidut radioasemat säilyvät muistissa puoli vuorokautta sähkökatkoksen aikana tai jos virtajohto irrotetaan pistorasiasta.
- Voit parantaa radiovastaanottoa säätämällä laitteen mukana toimitettuja antenniä tai kytkemällä laitteeseen ulkoisen antennin.

## Radion kuunteleminen

Voit kuunnella radioasemaa valitsemalla ohjelmoidun radioaseman tai viritämällä aseman manuaalisesti.

### Ohjelmoidun radioaseman kuunteleminen

#### — Ohjelmoidun aseman valitseminen

Ohjelmoi ensin radioasemat viritimen muistiin (katso "Radioasemien ohjelmoiminen" sivulla 8).

- 1 Paina TUNER BAND -painiketta.**
- 2 Valitse haluamasi ohjelmoitu asema painamalla toistuvasti painiketta PRESET +/-.**

### Ohjelmoimattoman radioaseman kuunteleminen

#### — Aseman manuaalinen viritäminen

- 1 Valitse modulaatiotila FM tai AM painamalla toistuvasti TUNER BAND -painiketta.**
- 2 Hae haluamasi asema painamalla toistuvasti painiketta TUNING +/-.**

#### Vinkkejä

- Voit parantaa vastaanottoa säätämällä laitteen mukana toimitettuja antenniä tai kytkemällä laitteeseen alan liikkeistä saatavan ulkoisen antennin.
- Kun FM-stereokanava on kohinainen, paina REPEAT/FM MODE -painiketta, kunnes teksti "STEREO" poistuu näytöstä. Lähetys ei enää kuulu stereona, mutta vastaanoton laatu paranee.
- Pidä vaiheessa 2 painiketta TUNING +/- painettuna, kunnes taajuuslaskuri käynnistyy. Haku päättyy, kun viritin löytää seuraavan kanavan (Automaattinen viritys).
- Voit nauhoittaa radio-ohjelmia manuaalisesti kasetille (sivu 11).
- Voit vaihtaa näytön kellonaikanäytöksi (kuuden sekunnin ajaksi) painamalla DISPLAY-painiketta.

## Kasetin toistaminen

### Kasetin asettaminen soittimeen

- 1 Paina laitteen ■▲-painiketta.
- 2 Aseta nauhoitettu tai tyhjä kasetti kasettipesään.

Toistettava  
tai nauhoitet-  
tava puoli  
osoittaa  
eteenpäin.

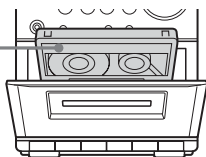

## Kasetin toistaminen

Voit käyttää normaalia TYPE I -kasettia.

- 1 Aseta kasettipesään nauhoitettu kasetti.
- 2 Paina laitteen ►-painiketta.

### Muut toiminnot

Toiminto	Toimenpide
Toiston pysäyttäminen	Paina laitteen ■▲-painiketta.
Tauko	Paina laitteen kasettipesän ■-painiketta. Jatka toistoa painamalla painiketta uudelleen.
Pikakelaus eteen- tai taaksepäin	Paina laitteen kasettipesän ◀◀/▶▶-painiketta.
Kasetin poistaminen	Paina laitteen ■▲-painiketta.

### Vinkki

Voit valita kasettikäytön painamalla kauko-ohjaimen TAPE ◀▶ -painiketta, mutta et voi käynnistää kasetin toistoa tällä painikkeella.



## Kasetin nauhoittaminen

# Haluamiesi CD-raitojen nauhoittaminen kasetille

### — CD-levyn tahdistettu nauhoittaminen

Voit nauhoittaa koko CD-levyn kasetille. Voit käyttää normaalia TYPE I -kasettia.

- 1 Aseta kasettipesään tyhjä kasetti.**
- 2 Aseta levykelkkaan CD-levy, jonka haluat nauhoittaa.**
- 3 Vaihda laite CD-käyttöön painamalla CD ► -painiketta ja paina sitten ■-painiketta.**
- 4 Paina laitteen ●-painiketta.**  
Kun laite on luonut kasetille 10 sekunnin pituisen tyhjän jakson, CD-levyn toisto aloitetaan automaattisesti.

### Nauhoituksen päättäminen

Pysäytä kasettipesä painamalla laitteen ■▲-painiketta tai pysäytä CD-soitin painamalla ■-painiketta.

### Haluamiesi mieliraitojen nauhoittaminen

Voit nauhoittaa CD-levyltä kasetille vain haluamasi mieliraidat käyttämällä CD-levyn ohjelmoitua toistoa. Toimi tällöin vaiheiden 3 ja 4 välissä kuten vaiheissa 1–5 kappaleessa "Toistojärjestyksen ohjelmoiminen" (sivu 7).

#### Vinkki

Voit valita raidat painamalla ◀◀/▶▶-painiketta (vaiheen 3 jälkeen ja ennen vaihetta 4).

## Kasetin manuaalinen nauhoittaminen

### — Manuaalinen nauhoittaminen

Voit nauhoittaa CD-levyltä kasetille vain haluamasi osuudet. Voit myös nauhoittaa radio-ohjelman.

Voit käyttää normaalia TYPE I -kasettia.

- 1 Aseta kasettipesään tyhjä kasetti.**
- 2 Valitse nauhoitettava lähde.**
  - CD: Nauhoittaminen laitteen CD-soittimesta.
  - TUNER: Nauhoittaminen laitteen radiosta.
  - MD: Nauhoittaminen MD IN -liittimiin kytketystä ulkoisesta lisälaitteesta.
- 3 Paina laitteen ●-painiketta ja aloita nauhoitettavan lähteen toisto.**  
Nauhoitus alkaa.

### Muut toiminnot

Toiminto	Toimenpide
Nauhoituksen päättäminen	Paina laitteen ■▲-painiketta.
Nauhoituksen keskeyttäminen	Paina laitteen kasettipesän ■-painiketta.

#### Vinkki

Kun nauhoitat CD-levyltä, voit valita raidat painamalla ◀◀/▶▶-painiketta (vaiheen 2 jälkeen ja ennen vaihetta 3).

## Äänisäädöt

### Äänen säätäminen

Voit tehostaa ääntä säätämällä bassoa ja diskanttia.

### Dynaamisemman äänen luominen (Dynamic Sound Generator)

Paina DSG-painiketta.

Voit peruuttaa toiminnon painamalla DSG-painiketta uudelleen.

### Basson ja diskantin säätäminen

#### Kauko-ohjaimen painikkeiden käyttäminen

Säädä bassoa painamalla painiketta BASS +/- toistuvasti ja säädä diskanttia painamalla painiketta TREBLE +/- toistuvasti.

#### Laitteen painikkeiden käyttäminen

**1** Valitse "BASS" tai "TREBLE" painamalla BASS/TREBLE -painiketta toistuvasti.

Aina kun painat painiketta, näyttö vaihtuu seuraavasti:

BASS → TREBLE → Perusnäyttö

**2** Säädä bassoa ja diskanttia painamalla ◀◀/▶▶-painiketta toistuvasti, kun näytössä näkyy teksti "BASS" tai "TREBLE".

## Ajastin

### Nukahtaminen musiikin kuunteluun

#### — Uniajastin

Voit määrittää laitteen kytkeytymään pois päältä valitsemasi ajan kuluttua niin, että voit nukahtaa musiikin soidessa.

**Paina SLEEP-painiketta toistuvasti.**

Aina kun painat painiketta, minuuttinäyttö (aika, jonka kuluttua laite kytkeytyy pois päältä) vaihtuu seuraavasti:

Auto\* → 90 → 80 → ... → 10 → OFF

\* Laite kytkeytyy automaattisesti pois päältä 100 minuutin kuluttua tai kun CD-levyn tai kasetin toisto päättyy.

#### Muut toiminnot

Toiminto	Paina
Uniajastimen jäljellä olevan ajan tarkistaminen**	SLEEP-painiketta kerran.
Valitun ajastinajan muuttaminen	SLEEP-painiketta toistuvasti, kunnes näytössä näkyy haluamasi aika.
Uniajastintoiminnon peruuttaminen	SLEEP-painiketta toistuvasti, kunnes näytössä näkyy teksti "OFF".

\*\*Jäljellä olevaa aikaa ei voida tarkistaa, jos valitset aika-asetuksen "Auto".

#### Huomaus

Älä valitse aika-asetusta "Auto" kasetin Tahdistetun nauhoituksen aikana.

#### Vinkki

Voit käyttää Uniajastinta, vaikka et ole asettanut laitteen kellonaikaa.

# Herääminen musiikin soittoon

## — Herätysajastin

Voit määrittää laitteen herättämään sinut esivalittuun aikaan. Varmista ensin, että olet asettanut kellonajan oikein (katso "Kellonajan asettaminen" sivulla 5).

### 1 Valmistele äänilähde, jonka toistoon haluat herätä.

- CD: Aseta laitteeseen CD-levy. Jos haluat aloittaa toiston haluamastasi raidasta, ohjelmoi toistojärjestys (katso "Toistojärjestyksen ohjelmoiminen" sivulla 7).
- TUNER: Valitse radioasema (katso "Radion kuunteleminen" sivulla 9).

### 2 Säädä äänenvoimakkuutta painamalla painiketta VOL +/- (tai kääntämällä laitteen VOLUME-säädintä).

### 3 Paina CLOCK/TIMER SET -painiketta toistuvasti, kunnes näytössä näkyvät "ON" ja kellonaika "0:00".

### 4 Valitse kellonaika, jolloin haluat toiston alkavan.

Valitse tunnit painamalla ◀◀/▶▶-painiketta toistuvasti ja paina sitten CLOCK/TIMER SET -painiketta.

Minuutit vilkkuvat näytössä.

Valitse minuutit painamalla ◀◀/▶▶-painiketta toistuvasti ja paina sitten CLOCK/TIMER SET -painiketta.

### 5 Paina CLOCK/TIMER SET -painiketta toistuvasti, kunnes näytössä näkyvät "OFF" ja kellonaika "0:00".

### 6 Valitse vaiheen 4 ohjeiden mukaan kellonaika, jolloin haluat toiston päättyvän.

### 7 Valitse toistettava äänilähde painamalla ◀◀/▶▶-painiketta.

Aina kun painat painiketta, näyttö vaihtuu seuraavasti:

Tu ↔ Cd

## 8 Kytke laite pois päältä painamalla I/☰-painiketta.

### Muut toiminnot

Toiminto	Toimenpide
Asetusten tarkistaminen	Paina CLOCK/TIMER SELECT -painiketta toistuvasti.
Asetusten muuttaminen	Tee toimenpiteet alusta vaiheesta 1.
Ajastimen peruuttaminen	Paina CLOCK/TIMER SELECT -painiketta toistuvasti, kunnes näytössä näkyy teksti "OFF" ja paina sitten CLOCK/TIMER SET -painiketta.

### Huomautuksia

- Jos käytät Herätys- ja Uniajastinta samanaikaisesti, Uniajastimen asetukset ovat ensisijaisesti voimassa.
- Älä käytä laitetta sillä välillä, kun se kytkeytyy päälle ja aloittaa toiston (laite kytkeytyy päälle noin 15 sekuntia ennen toiston alkamista).
- Jos laite on päällä noin 15 sekuntia ennen herätysaikaa, Herätysajastin ei herätä.
- Herätysajastimen äänilähteenä ei voida käyttää laitteen kasettisoitinta eikä MD IN -liittimiin kytkettyjä ulkoisia lisälaitteita.

## Näyttö

# Näytön kytkeminen pois päältä

### — Virransäästötila

Kellonaikanäyttö voidaan kytkeä pois päältä, jotta järjestelmä kuluttaisi valmiustilassa (Virransäästötilassa) mahdollisimman vähän virtaa.

#### **Paina DISPLAY-painiketta.**

Virransäästötilan peruuttaminen

Paina DISPLAY-painiketta.

Vinkkejä

- Valmiustilan STANDBY-merkkivalo palaa myös Virransäästötilassa.
- Ajastin toimii normaalisti Virransäästötilassa.

## Levytietojen tarkistaminen näytöstä

Voit tarkistaa näytöstä CD-levyn toistoajan ja sillä hetkellä toistettavan raidan tai koko levyn jäljellä olevan toistoajan.

### CD-levyn jäljellä olevan ajan tarkistaminen

#### **Paina DISPLAY-painiketta toistuvasti CD-levyn toiston aikana.**

Aina kun painat painiketta, näyttö vaihtuu seuraavasti:

Senhetkisen raidan kulunut toistoaika →

Senhetkisen raidan jäljellä oleva toistoaika\* →

Levyn jäljellä oleva toistoaika\*\* →

Kellonäyttö

\* Näytössä näkyy "--:--", kun laite toistaa raitaa, jonka numero on 31 tai sitä suurempi.

\*\*Näytössä näkyy "--:--", kun ohjelman kokonaistoisto-aika on yli 100 minuuttia tai jos ohjelmassa on vähintään 31 raitaa tai jos laitteella toistetaan satunnaistoistolla levyä, jolla on vähintään 31 raitaa.

# Lisälaitteiden kytkeminen

Voit käyttää järjestelmääsi monipuolisemmin kytkemällä siihen ulkoisia lisälaitteita. Lisäohjeita on laitteiden mukana toimitetuissa käyttöohjeissa.

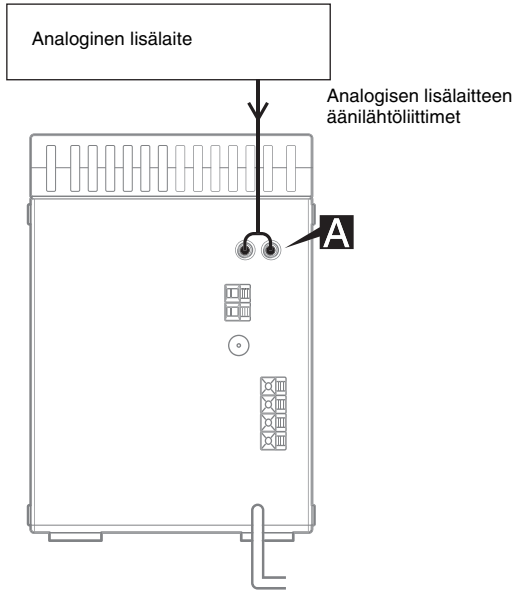

### **A MD IN -liittimet**

Voit kytkeä näihin liittämiin ulkoisen analogisen lisälaitteen (kuten MD-soittimen) äänijohdoilla (äänijohdot eivät kuulu toimitukseen). Näin voit käyttää järjestelmää ulkoisen laitteen äänentoistoon.

### **Ulkoisen lisälaitteen äänen kuunteleminen**

- 1 Kytke äänijohdot.  
Katso "Lisälaitteiden kytkeminen" sivulla 15.
- 2 Paina MD-painiketta.  
Aloita ulkoisen laitteen toisto.

### **Ulkoisen lisälaitteen äänen nauhoittaminen**

- 1 Kytke äänijohdot.
- 2 Aloita nauhoitus manuaalisesti.  
Katso "Kasetin manuaalinen nauhoittaminen" sivulla 11.

# Ongelmat ja ratkaisut

Jos laitteen käytössä on ongelmia, toimi seuraavasti:

- 1 Varmista, että laitteen virtajohto ja kaiutinjohdot on kytketty oikein ja kunnolla paikoilleen.
- 2 Etsi ongelma alla olevasta vianmääritysluettelosta ja toimi annettujen ohjeiden mukaisesti.

Jos et saa korjattua ongelmaa yllä mainituilla toimenpiteillä, ota yhteyttä lähimpään Sony-jälleenmyyjään.

## Yleistä

### Näyttö tai painikkeen valo pysyy päällä tai vilkkuu, vaikka laite kytketään pois päältä.

- Paina DISPLAY-painiketta toistuvasti, kunnes näyttöön tulee kellonaika.

### Laitteen kellonaika on vääriä.

- Tämä johtuu virtakatkoksesta. Aseta kellonaika (sivu 5) ja ajastin (sivu 13) uudelleen.

### Kellonaika, ohjelmoidut radioasemat ja ajastinasetus ovat hävinneet.

- Laitteen virtajohto on ollut kytkettynä irti pistorasiasta tai virtakatkos on kestänyt yli puoli vuorokautta.  
Katso seuraavat ohjeet:  
– "Kellonajan asettaminen" (sivu 5)  
– "Radioasemien ohjelmoiminen" (sivu 8)  
Jos olet asettanut myös ajastimen, aseta se uudelleen. Ohjeet ovat kappaleessa "Herääminen musiikin soittoon" (sivu 3).

### Ääntä ei kuulu.

- Paina painiketta VOL + toistuvasti (tai käännä laitteen VOLUME-säädintä myötäpäivään).
- Varmista, että et ole kytkenyt laitteeseen kuulokkeita.
- Työnnä SPEAKER-kaiutinliittimiin vain kaiutinjohtojen kuoritut päät. Jos työnnät liittimiin johtojen vinyylipäällysteisen osan, kaiutinliitännät eivät toimi (sivu 4).

### Ääni on yksikanavainen, tai oikean ja vasemman kaiuttimen äänenvoimakkuudet ovat epätasapainossa.

- Tarkista kaiutinliitännät ja kaiuttimien sijainti.

### Äänessä ei ole tarpeeksi bassoa.

- Tarkista, että olet kytkenyt kaiuttimien johdot oikein positiivisiin ja negatiivisiin liittimiin (+/-).

### Äänessä on paljon huminaa tai kohinaa.

- Televisio tai videonauhuri on liian lähellä stereolaitetta. Siirrä stereolaitte kauemmaksi televisiosta tai videonauhurista.
- Kytke laitteen virtajohto eri pistorasiaan.
- Asenna virtajohtoon kohinasuodatin (saatavissa alan liikkeistä).

### Ajastinta ei voida asettaa.

- Aseta kellonaika ohjeiden mukaan (sivu 5).

### Ajastin ei toimi.

- Tarkista ajastimen asetukset ja aseta aika oikein (sivu 13).
- Peruuta Uniajastintoiminto (sivu 12).

### Kauko-ohjain ei toimi.

- Poista kauko-ohjaimen ja laitteen välissä oleva este.
- Siirrä kauko-ohjainta lähemmäksi laitetta.
- Suuntaa kauko-ohjain tarkasti laitteen infrapuna-anturiin.
- Vaihda paristot (R6/koko AA).

### Television kuvaruudussa on värähäiriöitä.

- Kytke televisio pois päältä ja kytke se uudelleen päälle 15–30 minuutin kuluttua. Jos television värähäiriöt eivät poistu, siirrä kaiuttimet kauemmaksi televisiosta.

## CD-soitin

### CD-levykelkka ei sulkeudu.

- Aseta levy oikein kelkkaan.

### Ääni katkeilee.

- Linssi on likainen. Puhalla se puhtaaksi esimerkiksi paineilmasuuihkeella.

### Toisto ei ala.

- Avaa CD-levykelkka ja tarkista, että soittimessa on levy.
- Pyyhi levy puhtaaksi (sivu 19).
- Vaihda levy.
- Aseta soittimeen levy, jonka tämä laite pystyy toistamaan.
- Aseta levy oikein kelkkaan.
- Aseta levy kelkkaan tekstipuoli ylöspäin.
- Poista levy ja pyyhi pois kosteus sen pinnalta. Jätä laite päälle noin tunnin ajaksi, jotta sen sisällä oleva kosteus haihtuu.
- Aloita toisto painamalla CD ► -painiketta.

---

## Ääni hyppii.

- Pyyhi levy puhtaaksi (sivu 19).
- Vaihda levy.
- Siirrä laite paikkaan, jossa se ei tärisä tai heilu (esimerkiksi tukevan jalustan päälle).
- Siirrä kaiuttimet kauemmaksi laitteesta ja aseta ne eri jalustoille. Jos kuuntelet bassoääniä sisältävää raitaa suurella äänenvoimakkuudella, kaiuttimen värinä voi aiheuttaa äänen hyppimistä.

---

## Toisto ei ala ensimmäisestä raidasta.

- Palaa normaalitoistoon painamalla toistuvasti PLAY MODE/DIRECTION -painiketta, kunnes näytöstä poistuu teksti "PROGRAM" tai "SHUF".

---

## Viritin

---

### Radiovastaanotossa on runsaasti huminaa tai kohinaa tai jotkin radioasemat eivät kuulu.

- Valitse oikea modulaatiotila (FM/AM) ja taajuus (sivu 9).
- Kytke antennit oikein (sivu 4).
- Sijoita laite paikkaan ja asentoon, jossa vastaanotto on hyvä, ja säädä antenni sitten uudelleen. Jos vastaanotto on edelleen huono, suosittelemme ulkoisen antennin kytkemistä (saatavana alan liikkeistä).
- Laitteen mukana toimitettu FM-antennijohdin vastaanottaa signaaleja koko matkalta, joten vedä se täysin suoraksi.
- Aseta antennit mahdollisimman kauas kaitujohdoista.
- Ota yhteyttä lähimpään Sony-jälleenmyyjään, jos AM-silmukka-antenni on irronnut muovijalustastaan.
- Kytke ympäröivät sähkölaitteet pois päältä.

---

### FM-stereokanavan ääni ei kuulu stereona.

- Paina REPEAT/FM MODE -painiketta, kunnes näytössä näkyy teksti "STEREO".

---

## Kasettinauhuri

---

### Kasetti ei voida toistaa eikä nauhoittaa, tai sen äänenvoimakkuus on laskenut.

- Äänipäät ovat likaiset. Puhdista ne (sivu 19).
- Nauhoitus-/toistopäät ovat magnetisoituneet. Poista niiden magneettisuus (sivu 20).

---

### Kasettinauha ei tyhjene kokonaan.

- Nauhoitus-/toistopäät ovat magnetisoituneet. Poista niiden magneettisuus (sivu 20).

---

### Äänessä on runsaasti huojuntaa ja värinää, tai se katkeilee.

- Kasettinauhurin vetoakselit ovat likaiset. Puhdista ne puhdistuskasetilla (sivu 19).

---

### Kohina lisääntyy, tai korkeat taajuudet poistuvat.

- Nauhoitus-/toistopäät ovat magnetisoituneet. Poista niiden magneettisuus (sivu 20).

---

### Kasetille ei voida nauhoittaa.

- Kasettipesässä ei ole kasettia. Aseta kasetti paikalleen.
- Kasetin nauhoitussojauaskieleke on poistettu. Peitä poistettu kieleke teipillä (sivu 19).
- Kasetti on kelattu loppuun.

---

## Lisälaitteet

---

### Ääntä ei kuulu.

- Katso kohdan Yleistä kohta "Ääntä ei kuulu." (sivu 16) ja tarkista laitteen kunto.
- Kytke lisälaitte oikein laitteeseen (sivu 15) ja tarkista lisäksi, että:
  - johdot on kytketty oikein.
  - johtojen liittimet on työnnetty kunnolla liittimiin.
- Kytke lisälaitte päälle.
- Katso lisälaitteen mukana toimitetut käyttöohjeet ja aloita toisto.
- Paina MD-painiketta (sivu 15).

---

### Ääni on vääristynyt.

- Vähennä ulkoisen lisälaitteen äänenvoimakkuutta.

---

### Jos laite ei toimi vielä kukaan kunnolla edellä kuvattujen toimenpiteiden jälkeen, käynnistä laite uudelleen seuraavasti:

1 Kytke laite pois päältä.

2 Pidä ■-painiketta painettuna ja kytke laite uudelleen päälle.

Näin laitteen asetukset palaavat tehtaassa määritetyiksi oletusasetuksiksi. Aseta uudelleen haluamasi asetukset: ohjelmoi radioasemat ja aseta kellonaika ja ajastin.

## Viestit

Näytössä voi näkyä tai vilkkua seuraava viesti käytön aikana.

CD

---

**no Cd**

CD-levykelkassa ei ole levyä.

---

## Lisätiedot

### Varoitukset

#### Käyttöjännite

Tarkista ennen laitteen käyttöä, että laitteen käyttöjännite on sama kuin paikallisen sähköverkon jännite.

#### Turvallisuus

- Laite on kytkettynä sähköverkkoon niin kauan kuin sen virtajohto on kytkettynä pistorasiaan, vaikka laite on kytketty pois päältä.
- Irrota laitteen virtajohto pistorasiasta, jos sitä ei käytetä pitkään aikaan. Irrota virtajohto pistokkeesta vetämällä, ei koskaan johdosta vetämällä.
- Jos laitteen sisään joutuu esine tai nestettä, irrota laitteen virtajohto pistorasiasta ja toimita laite ammattitaitoiseen huoltoon, ennen kuin käytät sitä uudelleen.
- Virtajohdon saa vaihtaa vain ammattitaitoinen huoltoliike.

#### Sijoittaminen

- Älä aseta laitetta kaltevalle alustalle.
- Älä sijoita laitetta paikkoihin, jotka ovat:
  - Erittäin kuumia tai kylmiä
  - Pölyisiä tai likaisia
  - Erittäin kosteita
  - Altiita värinälle
  - Suorassa auringonvalossa.
- Ole varovainen, kun asetat laitteen tai kaiuttimet pinnoille, joissa on jokin erikoiskäsittely (vahaus, öljy, kiillotus jne.), sillä laite voi jättää pintaan jälkiä tai värimuutoksia.

#### Laitteen lämpeneminen

- Laite kuumenee käytön aikana, mutta se ei ole toimintahäiriö.
- Estä laitteen ylikuumentuminen asettamalla se paikkaan, jossa ilma vaihtuu hyvin.
- Jos käytät laitetta jatkuvasti suurella äänenvoimakkuudella, rungon yläosan, sivujen ja pohjan lämpötila voi nousta huomattavasti. Älä koske tällöin runkoa, jotta et saa palovammoja.
- Älä peitä laitteen ilmanvaihtoaukkoa, sillä se voi aiheuttaa toimintahäiriön.



## Läheisen television kuvaruudun värihäiriöt

Magneettisuojaajat kaiuttimet voidaan asettaa lähelle televisiota. Telesiossa voi kuitenkin esiintyä värihäiriöitä televisiotyypin mukaan.

### Jos värihäiriötä esiintyy...

Kytke televisio pois päältä ja kytke se uudelleen päälle 15–30 minuutin kuluttua.

### Jos värihäiriötä esiintyy edelleen...

Aseta kaiuttimet kauemmaksi televisiosta.

## Käyttö

- Jos laite siirretään kylmästä tilasta suoraan lämpimään, kuten ulkoilmasta sisään, tai asetetaan erittäin kosteaan tilaan, CD-soittimen sisällä olevaan linssiin voi tiivistyä kosteutta. Jos näin käy, laite ei toimi kunnolla. Poista levy ja anna laitteen olla kytkettyä päälle noin tunnin ajan, kunnes kosteus on haihtunut.
- Kun siirrät laitetta, poista CD-levy kelkasta.

Jos sinulla on kysyttävää laitteesta tai ongelmia sen käytössä, ota yhteyttä lähimpään Sony-jälleenmyyjään.

## Levyjä koskevia huomautuksia

- Puhdista levy ennen toistoa puhdistusliinalla. Pyyhi levyä keskiosasta ulospäin.
- Älä puhdista levyä liuottimilla, kuten bentseenillä, ohehtimilla, kaupoista saatavilla puhdistusaineilla tai vinyl-LP-levyjen antistaattisilla suihkeilla.
- Älä jätä levyä suoraan auringonvaloon tai lämpöpattereiden tai muiden lämmönlähteiden lähelle. Älä jätä levyä suoraan auringonvaloon pysäköityyn autoon.
- Älä käytä levyjä, joissa on suojarengas. Ne voivat aiheuttaa laitteessa toimintahäiriön.
- Jos käytät levyjä, joiden tekstipuolelle on liimattu tarra tai etiketti tai joiden etiketti on tulostettu tahmealla musteella, levy voi tarttua laitteen sisäosiin. Tällöin levyä ei ehkä voida poistaa ja laitteeseen voi tulla toimintahäiriö. Varmista ennen käyttöä, että levyn tekstipuoli ei ole tahmea. Laitteessa ei saa käyttää seuraaventyypisiä levyjä:
  - Vuokrattuja tai käytettyjä levyjä, joiden etikettien liima tulee esiin etiketin alta. Levyn pyöreän etiketin kehä on tällöin tahmea.
  - Levyjä, joiden teksti- ja kuvapuoli on painettu erityismusteella, joka tuntuu sormiin tahmealta.
- Laitteella ei voida toistaa levyjä, joilla on epätavallinen muoto (esimerkiksi sydän, neliö, tähti). Älä yritä käyttää tällaisia levyjä, sillä ne voivat vaurioittaa laitetta.

## CD-R- ja CD-RW-levyjen toistoa koskeva huomautus

CD-R- ja CD-RW-asetilla tallennettuja levyjä ei ehkä voida toistaa tällä laitteella naarmujen, lian, tallennustilan tai aseman ominaisuuksien vuoksi. Lisäksi laitteella ei voida toistaa levyjä, joita ei ole viimeistelty tallennuksen päätyttyä (toiminto "Finalize").

## Tekijänoikeussuojauksella varustetut levyt

Tämä tuote on tarkoitettu Compact Disc (CD)-standardin mukaisten levyjen soittamiseen. Viime aikoina jotkin levy-yhtiöt ovat tuoneet markkinoille levyjä, jotka on koodattu tekijänoikeuksia suojaavalla tekniikalla. Huomaa, että jotkin näistä levyistä eivät ole CD-standardin mukaisia, eikä niitä voi välttämättä soittaa tällä tuotteella.

## Laitteen puhdistaminen

Puhdista runko, ohjauspaneeli ja painikkeet pehmeällä liinalla, jota on kostutettu hieman miedolla puhdistusliuoksella. Älä puhdista laitetta hankaavalla sienellä, hankauspulverilla tai liuottimilla, kuten ohehtimella, bentseenillä tai alkoholilla.

## Kasetin pysyvä nauhoitusuojaus

Voit estää kasetin tahattoman nauhoittamisen katkaisemalla kasetin kielekkeen A- tai B-puolelta kuvan mukaisesti.

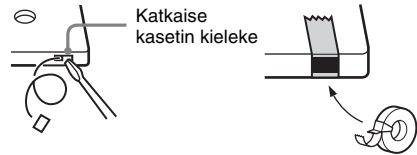

Jos haluat kuitenkin nauhoittaa kasetille uudelleen, voit peittää katkaistun kielekkeen teipillä.

## Kasetin asettaminen nauhuriin

Kelaa löystynyt nauha suoraksi. Muutoin nauha voi takertua kiinni kasettinauhuriin osiin ja vaurioitua.

## Yli 90 minuuttia pitkän nauhan käyttäminen

Nauha on hyvin joustava. Älä vaihda nauhuriin toimintoja usein, kuten toistoa, pysäytystä ja pikakelausta. Tämä voi aiheuttaa nauhan takertumisen nauhuriin.

## Nauhapäiden puhdistaminen

Puhdista nauhapäät 10 käyttötunnin välein.

Puhdista nauhapäät aina ennen tärkeää nauhoitusta tai kun olet toistanut vanhaa nauhaa.

Käytä puhdistuksessa kaupoista saatavia kuivia tai kosteita puhdistuskasetteja. Lisätietoja on puhdistuskasetin käyttöohjeissa.

## Nauhapäiden magneettisuuden poistaminen

Poista nauhapäiden ja nauhan kanssa kosketuksiin joutuvien metalliosien magneettisuus 20–30 käyttötunnin välein kaupoista saatavalla demagnetisointikasetilla. Lisätietoja on demagnetisointikasetin käyttöohjeissa.

## Tekniset tiedot

### Päälaite

#### Vahvistin

Euroopan malli:

DIN-teho (nimellisarvo): 7 + 7 W  
(6 ohmia/1 kHz, DIN)

Jatkuva RMS-teho (viitearvo):

10 + 10 W  
(6 ohmia/1 kHz,  
harmoninen kokonaissärö  
10 %)

Musiikkiteho (viitearvo): 20 + 20 W

Muut mallit:

Mitattuna jännitteellä 230 V AC tai 120 V AC, 50/60 Hz

DIN-teho (nimellisarvo): 7 + 7 W  
(6 ohmia/1 kHz, DIN)

Jatkuva RMS-teho (viitearvo):

10 + 10 W  
(6 ohmia/1 kHz,  
harmoninen kokonaissärö  
10 %)

Tuloliittimet

MD IN (RCA-liittimet): Herkkyys 500 mV,  
impedanssi 47 kilo-ohmia

Lähtöliittimet

PHONES (stereominiliitin): Kuulokeliitinkuulokkeille,  
joiden impedanssi on  
vähintään 8 ohmia  
SPEAKER: Kaiutinliittimet,  
impedanssi 6–16 ohmia.

### CD-soitin

Järjestelmä

Digitaalinen CD-  
äänijärjestelmä

Laser

Puolijohdelaser  
( $\lambda=780$  nm)

Taajuusvaste

Lasersäteily: jatkuva  
2 Hz – 20 kHz ( $\pm 0,5$  dB)

### Kasettinauhuri

Nauhoitusjärjestelmä

4-raitainen 2-kanavainen  
stereo

Taajuusvaste

50 – 13 000 Hz ( $\pm 3$  dB),  
Sonyn TYPE I -kaseteilla

Huojuunta ja värinä

$\pm 0,15$  % huippu (IEC)  
0,15 % RMS (NAB)  
 $\pm 0,2$  % huippu (DIN)

## Viritin

FM stereo, FM-/AM-superheterodyne-viritin

### FM-viritin

Viritysalue	87,5 – 108,0 MHz (askelarvo 50 kHz)
Antenni	FM-antennijohdin
Antenniliittimet	75 ohmia, tasapainotettu
Välitaajuus	10,7 MHz

### AM-viritin

Viritysalue	
Euroopan malli:	531 – 1 602 kHz (viritysväli 9 kHz)
Muut mallit:	530 – 1 710 kHz (viritysväli 10 kHz) 531 – 1 602 kHz (viritysväli 9 kHz)
Antenni	AM-silmukka-antenni, ulkoinen antenniliitin
Välitaajuus	450 kHz

## Kaiuttimet

Kaiutinjärjestelmä	Bassorefleksikaiutin
Kaiuttimet	Täyden taajuusalueen kartiokaiuttimet, halkaisija 10 cm
Nimellisimpedanssi	6 ohmia
Mitat (l/k/s)	Noin 145 × 230 × 140 mm
Paino	Noin 1,3 kg netto / kaiutin

## Yleistä

Virtalähdevaatumukset	
Euroopan malli:	230 V AC, 50/60 Hz
Muut mallit:	230 V AC, 50/60 Hz
Virrankulutus	
Euroopan malli:	32 wattia 0,3 wattia (valmiustilassa)
Muut mallit:	32 wattia
Mitat (l/k/s)	Noin 148 × 233 × 208 mm
Paino	Noin 2,9 kg
Toimitetut lisävarusteet	Kauko-ohjain (1) R6-paristot (koko AA) (2) AM-silmukka-antenni (1) FM-antennijohdin (1)

Laitemallia ja teknisiä tietoja voidaan muuttaa ilman erillistä ilmoitusta.

# Painikkeiden sijainnit ja viitesivut

## Tämän sivun käyttö

Näiden sivujen avulla voit tarkistaa, missä tekstissä mainitut painikkeet ja muut osat sijaitsevat.

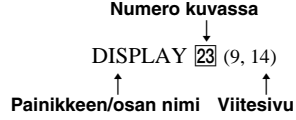

## Päälaite

### AAKKOSJÄRJESTYS

#### A - N

BASS/TREBLE **5** (12)

DISPLAY **23** (9, 14)

DSG **4** (12)

Kasettipesä **11**

Kauko-ohjaimen anturi **1**

MD **6** (15)

Näyttö **2**

#### P - Z

PHONES-kuulokeliitin **18**

PLAY MODE **17** (6, 7)

PRESET +/- **8** (9)

TUNER BAND **7** (8, 9)

TUNING +/- **10** (8, 9)

VOLUME **9** (13)

### PAINIKKEIDEN KUVAUKSET

I/⏻ (virtapainike) **21** (5, 9, 13)

⏪/⏩ (pikahaku eteen/taakse) **10** (6)

◀◀/▶▶ (siirtyminen eteen/taakse) **8** (5, 6, 7, 12, 13)

■ (pysäytys) **19** (6, 7, 11, 17)

⏏ (tauko) **20** (6)

CD ▶ (toisto) **22** (6, 7, 11)

▲ PUSH OPEN/CLOSE (avaa/sulje) **3** (6)

#### KASETTINAUHURI

⏪/⏩ (pikakelaus eteen/taakse) **14** (10)

■▲ (pysäytys/avaa) **13** (10, 11)

⏏ (tauko) **12** (10, 11)

▶ (toisto) **15** (10)

● (nauhoitus) **16** (11)

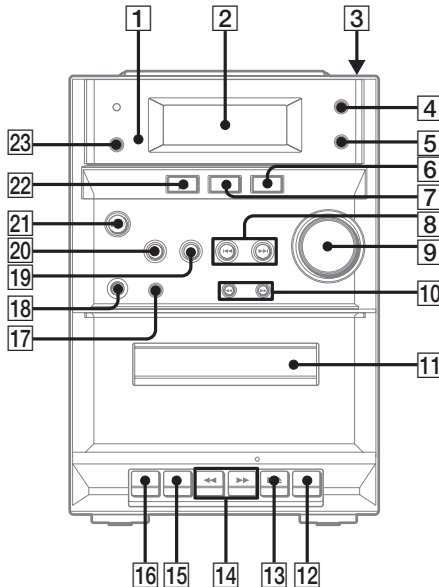

# Kauko-ohjain

## AAKKOSJÄRJESTYS

### A - M

- BASS +/- **10** (12)
- CLEAR **8** (8, 9)
- CLOCK/TIMER SELECT **20** (13)
- CLOCK/TIMER SET **21** (5, 13)
- DISPLAY **2** (9, 14)
- DSG **11** (12)
- MD **18** (15)

### P - Z

- PLAY MODE/DIRECTION **13** (6, 7)
- PRESET +/- **5** (9)
- REPEAT/FM MODE **14** (7, 9)
- SLEEP **19** (12)
- TREBLE +/- **9** (12)
- TUNER BAND **16** (8, 9)
- TUNER MEMORY **12** (8)
- TUNING +/- **6** (8, 9)
- VOL +/- **7** (13)

## PAINIKKEIDEN KUVAUKSET

- I/⏻ (virtapainike) **1** (5, 9, 13)
- ◀◀/▶▶ (pikahaku eteen/taakse) **6** (6)
- ◀◀/▶▶ (siirtyminen eteen/taakse) **5** (5, 6, 7, 13)
- (pysäytys) **4** (6, 7, 11, 17)
- || (tauko) **3** (6)
- CD ▶▶ (toisto) **17** (6, 7, 11)
- TAPE ◀▶ **15** (10)

