

# *Super Audio CD Player*

---

Betjeningsvejledning \_\_\_\_\_ **DK**

Käyttöohje \_\_\_\_\_ **FI**



*SUPER AUDIO CD*



*SCD-XA3000ES*

## ADVARSEL

Undlad at udsætte afspilleren for regn eller fugt, så risiko for brand eller stød undgås.

Undlad at åbne kabinettet for at undgå elektrisk stød. Lad teknikere foretage eventuelle reparationer.

For at undgå brand må apparatets ventilation aldrig blokeres af aviser, duge, gardiner eller lignende. Og anbring aldrig tændte, levende lys på apparatet.

For at forebygge brand og fare for elektrisk stød må der aldrig anbringes genstande indeholdende væsker, såsom vaser eller lignende, oven på apparatet.

Dette apparat er klassificeret som et KLASSE 1 LASER-produkt. Denne etikette er anbragt udvendigt på bagsiden.

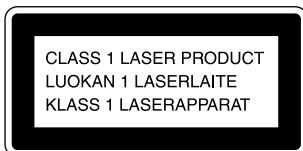

Smid ikke batteriet ud med almindeligt skrald. Bortskaf det forskriftsmæssigt i overensstemmelse med reglerne for kemisk affald.

## Velkommen!

Tak fordi du har købt Sonys Super Audio-cd-afspiller. Læs denne vejledning grundigt, før du betjener apparatet, og opbevar den til fremtidig brug.

## Om denne vejledning

Instruktionerne i denne vejledning gælder for model SCD-XA3000ES.

### Retningslinjer

- Instruktionerne i denne vejledning beskriver afspillerens betjeningsgreb. Du kan også bruge knapperne på fjernbetjeningen, hvis de har det samme eller tilsvarende navne som på afspilleren.
- Der bruges følgende symboler i denne vejledning:



angiver, at fjernbetjeningen kan anvendes.



Indicates hints and tips for angiver vink og tip til at lette brugen.

---

## Funktioner

### Om Super Audio-cd'en

- Super Audio-cd'en er en ny audio-cd-standard af høj kvalitet, hvor musik optages i DSD-format (Direct Stream Digital)(almindelige cd'er optages i PCM-format). DSD-formatet, som bruger en samplingfrekvens, der er 64 gange højere end på en almindelig cd, og 1-bit kvantisering, opnår både et bredfrekvensområde og et bredt dynamisk område over det hørlige frekvensområde og sørger således for en musikgengivelse, der ligger utroligt tæt på den originale lyd.
- Super Audio-cd'en har 2 typer; en stereo-cd til 2 kanaler og en cd til flere kanaler, som kan indeholde op til 6 uafhængige kanaler. Super Audio-cd'ens flerkanals egenskab indeholder et højttalerfordelingssystem, der grundlæggende svarer til 5.1-kanalen på det almindelige AV-system.

### Afspillerens funktioner

Denne afspiller er designet til afspilning af Super Audio-cd'er til 2 kanaler og flere kanaler og almindelige cd'er og giver følgende muligheder:

- Monteret med en separat, dobbelt laseroptisk pickup der er i stand til at læse en Super Audio-cd eller almindelig cd ved hver eksklusiv bølgelængde.
- Hurtigere adgang til spor aktiveret af en avanceret servomekanisme.
- En flerkanals styringsfunktion hvor du kan regulere afspilningsmiljøet til flere kanaler i forhold til dine højttaleres fordeling og størrelse.
- En Super Audio D/A-omformer og Direct Digital Sync-system, som giver mulighed for gengivelse i en højere lyd kvalitet.

### Andre

- En Super Audio-cd kan mærke op til 255 spor-/indeksnumre. Denne funktion gælder for SCD-XA3000ES.
- Den medfølgende fjernbetjening kan anvendes både til styring af SCD-XA3000ES og en almindelig Sony cd-afspiller.

---

## INDHOLDSFORTEGNELSE

---

### Introduktion 4

- Før du tilslutter udstyret 4
- Tilslutning af lydkomponenter 5

---

### Delenes placering og funktioner 8

- Beskrivelser af frontpanelets dele 8
- Beskrivelser af bagpanelets dele 10
- Beskrivelser af fjernbetjeningens dele 11

---

### Afspilning af cd'er 12

- Kompatible pladetyper 12
- Afspilning af en cd 14
- Brug af displayet 15
- Søgning efter et bestemt spor 18
- Søgning efter et bestemt sted på et spor 18
- Afspilning af spor gentagne gange 19
- Afspilning af spor i tilfældig rækkefølge 20
- Oprettelse af dit eget program (Programmeret afspilning) 21
- Lytning til Super Audio-cd'en til flere kanaler (flerkanals styringsfunktion) 22

---

### Yderligere oplysninger 25

- Forholdsregler 25
- Bemærkninger om cd'er 26
- Fejlfinding 27
- Specifikationer 27
- Indeks 28

DK

# Introduktion

I dette kapitel kan du læse om det medfølgende tilbehør, og hvordan man tilslutter forskellige lydkomponenter til Super Audio-cd-afspilleren. Sørg for at læse dette kapitel grundigt, før du faktisk begynder at tilslutte noget til afspilleren.

## Før du tilslutter udstyret

### Kontrol af det medfølgende tilbehør

Denne afspiller leveres med følgende udstyr:

- Lydkabel  
Phono-stik × 2 (rød og hvid) ↔ phono-stik × 2 (rød og hvid) (2)
- Phono-stik × 1 (sort) ↔ phono-stik × 1 (sort) (2)
- Fjernbetjening RM-SX700 (1)
- R06 (størrelse AA) batterier (2)

### Isætning af batterier i fjernbetjeningen

Indsæt 2 R06 (størrelse AA) batterier i batterirummet, så + og - vender rigtigt i henhold til markeringerne. Når du bruger fjernbetjeningen, skal den rettes mod fjernbetjeningsmodtageren  på afspilleren.

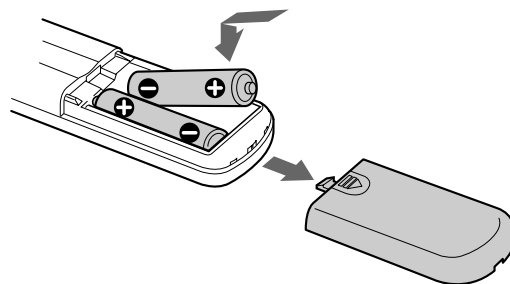

#### Hvornår skal batterierne udskiftes

Under normale omstændigheder vil batterierne holde i mindst 6 måneder. Hvis fjernbetjeningen holder op med at virke, skal begge batterier udskiftes med nye.

#### Bemærkninger:

- Efterlad ikke fjernbetjeningen et meget varmt eller meget fugtigt sted.
- Tab ikke fremmedlegemer i fjernbetjeningens batterirum, især når du skifter batterier.
- Brug ikke et nyt batteri sammen med et gammelt.
- Udsæt ikke fjernbetjeningsmodtageren for direkte sollys eller lyskilder - dette kan medføre fejlfunktion.
- Hvis fjernbetjeningen ikke skal bruges i længere tid, skal batterierne fjernes for at undgå evt. Lækage og tæring.

# Tilslutning af lydkomponenter

Tilslut din Super Audio-cd-afspiller til en lydkomponent. Sørg for, at der er slukket for strømmen til alle komponenter, før du tilslutter. Vær omhyggelig med tilslutningerne for at forhindre støj.

Hvis du har en forstærker, som er udstyret med 5.1CH-indgangsstik (flerkanals forstærker, AV-forstærker etc.), og tilslutter afspilleren og forstærkeren via ANALOG 5.1CH OUT-stik, kan du afspille en Super Audio-cd til flere kanaler og glæde dig over flerkanalsafspilningen. For almindelig afspilning skal du tilslutte afspilleren og en forstærker via ANALOG 2CH OUT-stik.

## Tilslutning via ANALOG 5.1CH OUT-stik

Brug lydskablerne til denne tilslutning. Tilslut de ANALOG 5.1CH OUT-stik (FRONT L/R, SURR L/R, CENTER, SUBWOOFER) til det tilsvarende stik på forstærkeren. For FRONT- eller SURR-tilslutning skal du bruge forbindelseskablerne (røde og hvide stik) (medfølger) og sørg for, at de rigtige farver sidder i de rigtige stik: Hvid (venstre) til hvid og rød (højre) til rød. For CENTER- og SUB WOOFER-tilslutning skal du bruge forbindelseskablerne (sorte) (medfølger).

## FRONT- eller SURR-tilslutning

Lydskabler (røde og hvide) (medfølger)

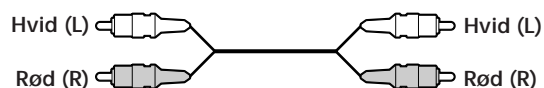

## CENTER- eller SUB WOOFER-tilslutning

Lydskabler (sorte) (medfølger)



Bemærkninger:

- Når du tilslutter flere kanaler, skal du også tilslutte ANALOG 2CH OUT-stikkene, så du kan afspille en cd (eller en Super Audio-cd), når du indstiller indgangsvælgeren på forstærkeren til cd- (eller Super Audio-cd) indgang.
- Under afspilning af en almindelig cd eller en 2CH Super Audio-cd udsendes det samme signal, som udsendes fra ANALOG 2CH OUT-stikkene, også fra ANALOG 5.1CH FRONT L/R-stikkene.
- Under afspilning af en Super Audio-cd til flere kanaler udsendes det samme signal, som udsendes fra ANALOG 5.1CH FRONT L/R-stikkene, fra ANALOG 2CH OUT-stikkene. (Det blandede signal fra flerkanalssignalet afspilles ikke).
- Der findes 5CH, 4CH, og 3CH Super Audio-cd'er. Når du afspiller disse cd'er, udsendes signalet ikke fra alle jackstik på ANALOG 5.1CH-udgangen. For nærmere oplysninger om afspilningen henvises til omslaget eller instruktionerne til Super Audi-cd'en.

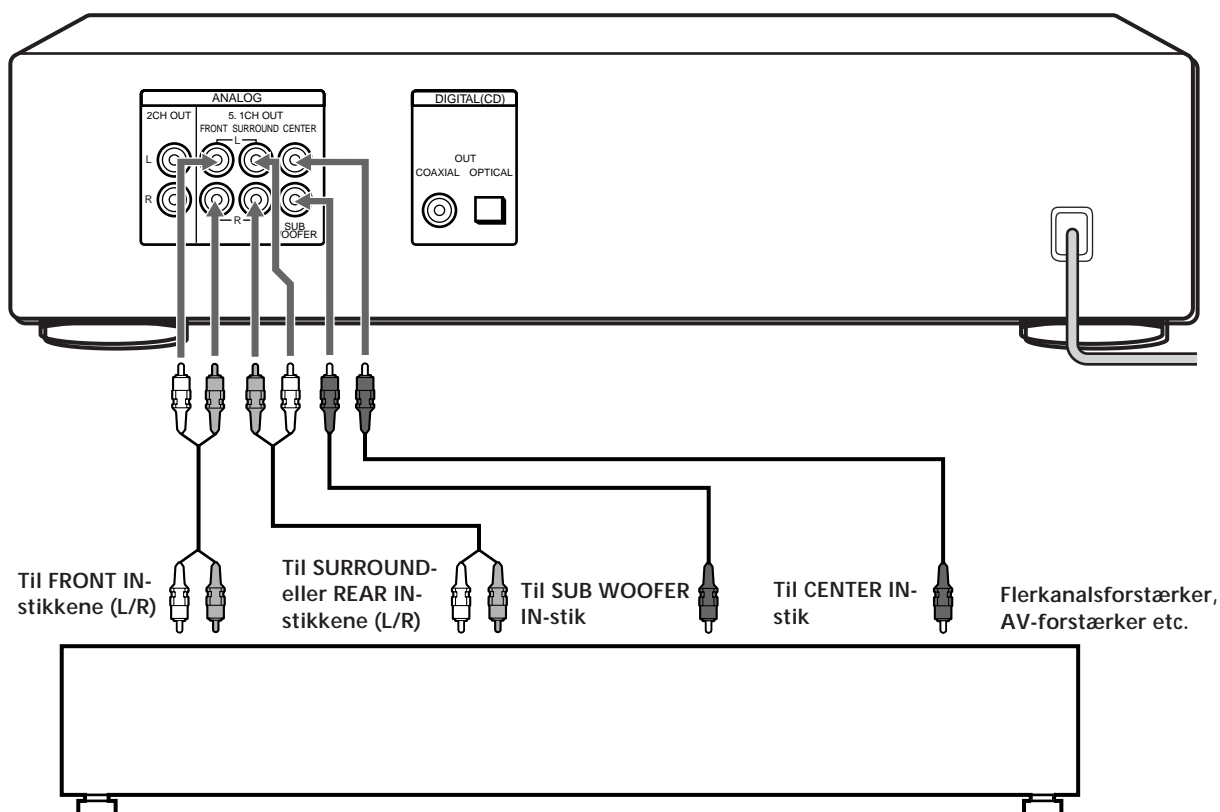

## Tilslutning af lydkomponenter

### Tilslutning via ANALOG 2CH OUT-stik

Brug et lyd kabel til denne tilslutning. Tilslut ANALOG 2CH OUT L/R-stikkene til cd-indgangsstikkene (Super Audio-cd) på forstærkeren.

Sørg for at tilslutte, så farvekoderne passer sammen med de dertil beregnede stik: Hvid (venstre) til hvid og rød (højre) til rød.

Lydkabler (røde og hvide) (medfølger ikke\*)

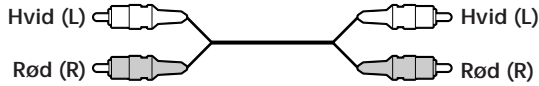

\* Når du ikke foretager ANALOG 5.1 CH-tilslutningen, kan du bruge det medfølgende lyd kabel til ANALOG 2CH-tilslutningen.

### Bemærk

Under afspilning af en Super Audio-cd til flere kanaler udsendes det samme signal, som udsendes fra ANALOG 5.1CH FRONT L/R-stikkene, fra ANALOG 2CH OUT-stikkene. (Det blandede signal fra flerkanalssignalet afspilles ikke).

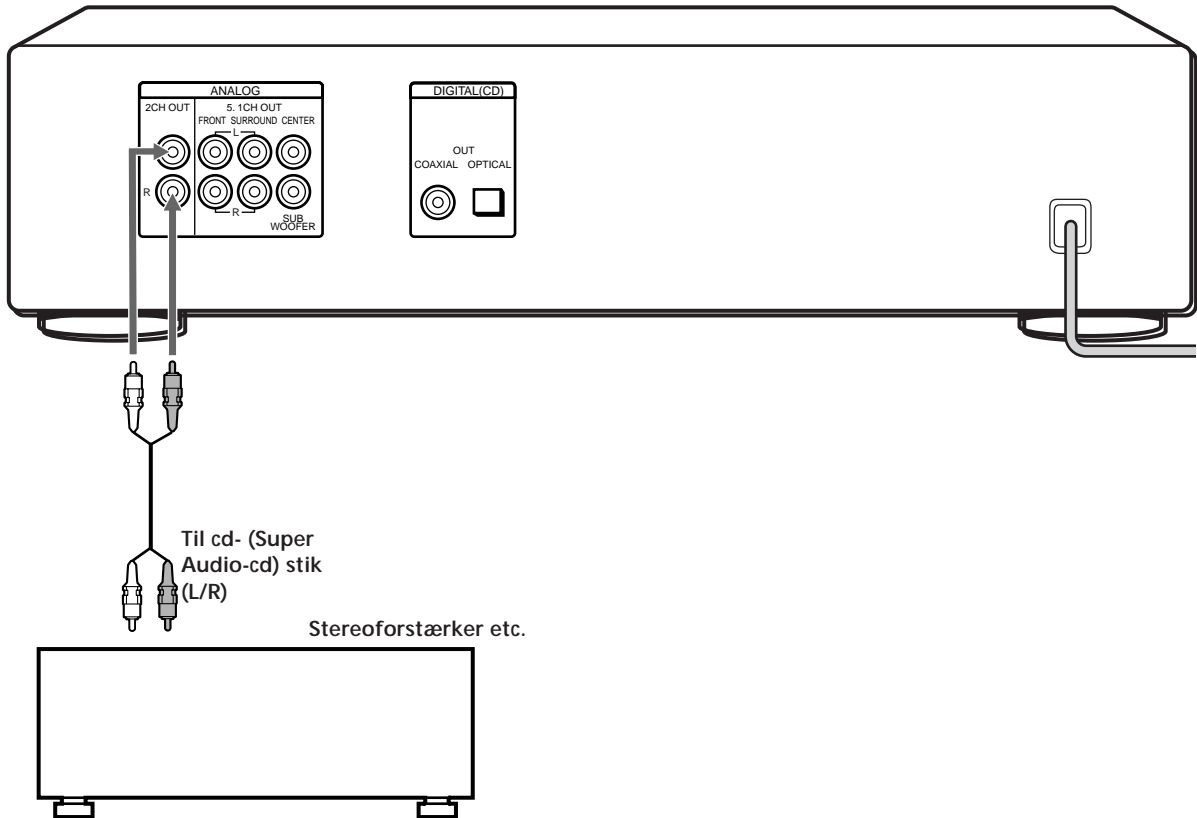

### Tilslutning via DIGITAL (CD) OUT OPTICAL-stik

Brug et optisk digitalt kabel til denne tilslutning. Når du tilslutter det optiske digitalkabel til DIGITAL (CD) OUT OPTICAL-stikket, skal kabelstikket skubbes ind, indtil det klikker på plads. Pas på ikke at bøje eller sno det optiske kabel.

Optisk digitalt kabel (medfølger ikke)

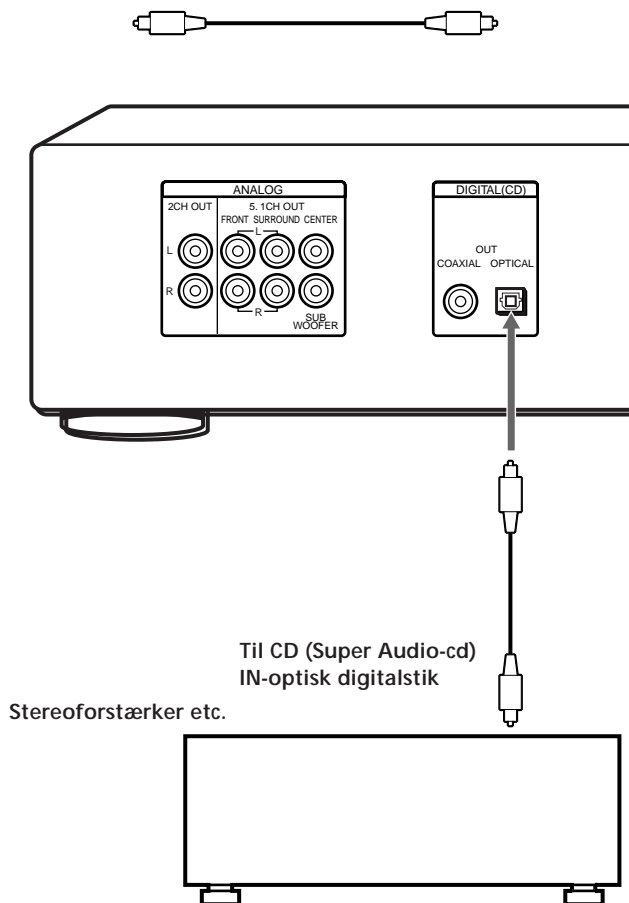

**Bemærk**  
Kun lydsignalerne fra almindelige cd'er kan udsendes fra DIGITAL (CD) OUT-stik. Signaler fra Super Audio-cd'en kan ikke udsendes gennem DIGITAL (CD) OUT.

### Tilslutning via DIGITAL (CD) OUT COAXIAL-stik

Brug en koaksial digitalledning til at tilslutte lydkomponenter forsynet med koaksiale digitale indgangsstik.

Koaksial digitalledning (medfølger ikke)

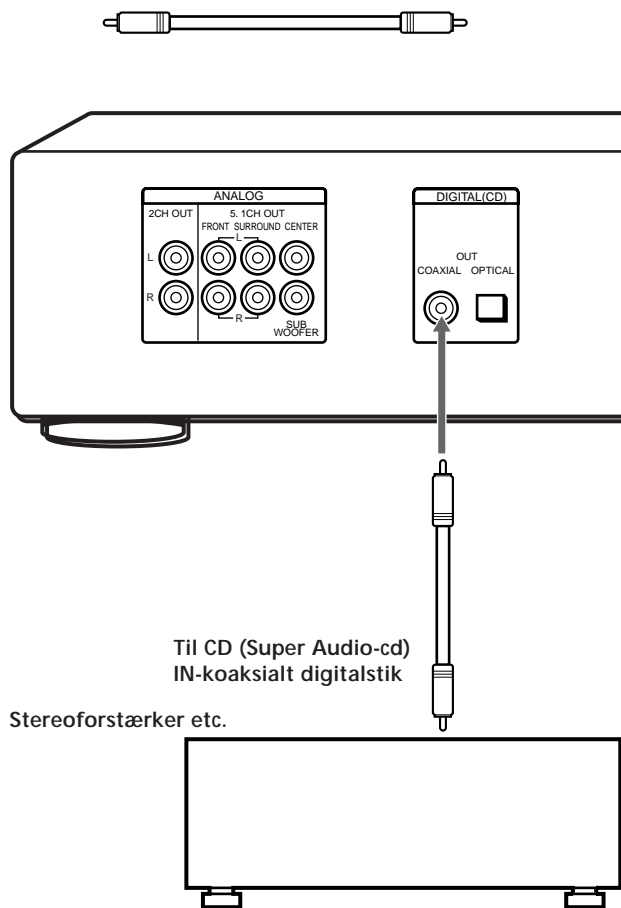

**Bemærk**  
Kun lydsignalerne fra almindelige cd'er kan udsendes fra DIGITAL (CD) OUT-stik. Signaler fra Super Audio-cd'en kan ikke udsendes gennem DIGITAL (CD) OUT.

### Tilslutning af netledningen

Tilslut netledningen til en stikkontakt.

# Delenes placering og funktioner

I dette kapitel kan du læse om de forskellige knappers og betjeningsgrebs placering og funktioner på front- og bagpanelerne og den medfølgende fjernbetjening. Du finder flere oplysninger på de sider, der er angivet i parentes. Du kan også læse om de oplysninger, der vises på displayet

---

## Beskrivelser af frontpanelets dele

- 1 POWER-kontakt (14)**  
Tryk her for at tænde for afspilleren.
- 2 TIME/TEXT-knap (15)**  
Hver gang du trykker på knappen, vises sporets spilletid, pladens resterende spilletid eller TEXT-oplysninger i displayet.
- 3 SACD/CD-knap (13)**  
Ved hvert tryk på knappen under afspilning af en hybrid-cd, vil det lag der skal afspilles, skifte mellem HD (Super Audio-cd)-laget og cd-laget.
- 4 Pladeskuffe (14)**  
Tryk på  OPEN/CLOSE for at åbne/lukke pladeskuffen.



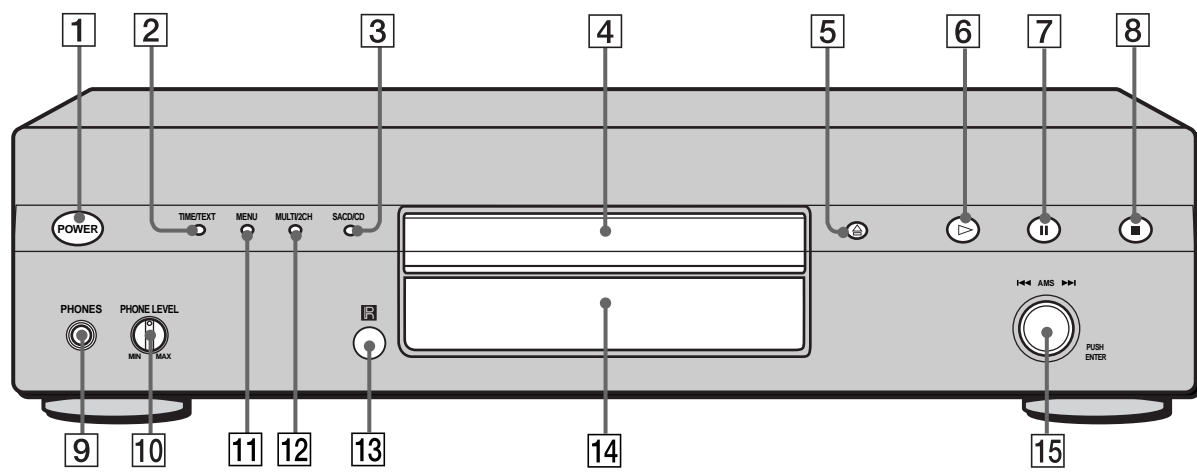

- 5** OPEN/CLOSE-knap (14)  
Tryk her for at åbne pladeskuffen.
- 6** -knap (14)  
Tryk her for at starte afspilning.
- 7** -knap (14)  
Tryk her for at holde pause i afspilningen.
- 8** -knap (14)  
Tryk her for at standse afspilningen.
- 9** PHONES  
Tilslut hovedtelefonerne.  
Under afspilning af en Super Audio-cd til flere kanaler udsendes det samme signal, som udsendes fra ANALOG 5.1CH FRONT L/R-stikkene, fra PHONES-stikkene.
- 10** PHONE LEVEL  
Indstil hovedtelefonernes lydstyrke.
- 11** MENU (13)  
Tryk her for at vælge menuen.  
Tryk for at afslutte menuen og gå tilbage til det normale display.
- 12** MULTI/2CH-knap (12)  
Tryk her for at vælge afspilningsområdet, når Super Audio-cd'en til 2 kanaler og flere kanaler (side 13) er indlæst.
- 13** Fjernbetjeningsmodtageren
- 14** Displayvindue (15)  
Viser forskellige oplysninger.
- 15** Knappen AMS (AMS: Automatisk musiksensør) (14)  
Når du drejer knappen AMS et klik mod uret, kommer du tilbage til det forrige spor. Når du drejer knappen AMS et klik med uret, går du til det næste spor.

# Beskrivelser af bagpanelets dele

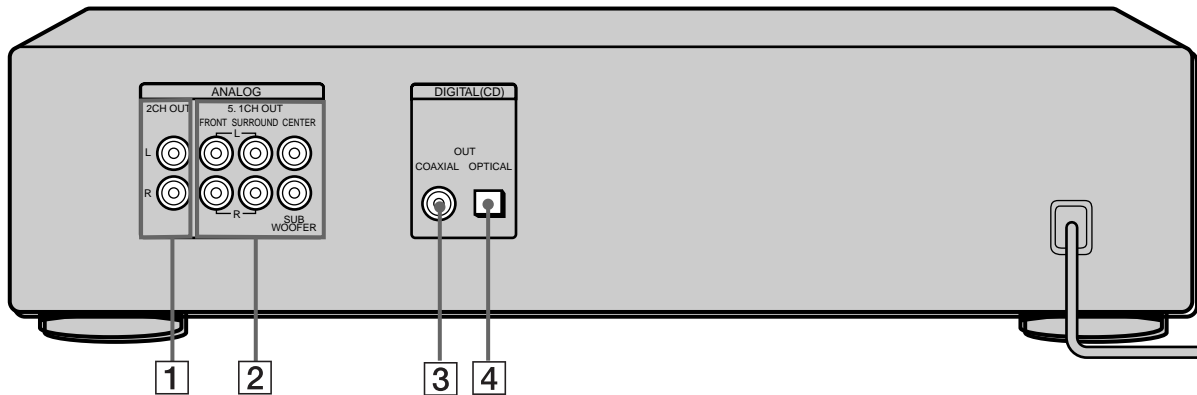

- 1 ANALOG 2CH OUT L/R-stik (6)**  
Tilslut til en lydkomponent (stereo/2 kanaler) ved hjælp af lydkablet.
- 2 ANALOG 5.1CH OUT-stik (5)**  
Tilslut til en forstærker udstyret med 5.1CH-indgangsstikkene (flerkanalsforstærker, AV-forstærker etc.) ved hjælp af lydkablerne.
- 3 DIGITAL (CD) OUT COAXIAL-stik (7)**  
Tilslut til en lydkomponent ved hjælp af den koaksiale digitalledning.
- 4 DIGITAL (CD) OUT OPTICAL-stik (7)**  
Tilslut til en lydkomponent ved hjælp af en optisk digitalledning.

## Bemærk

Kun cd'ens lydsignaler kan udsendes fra DIGITAL (CD) OUT-stikkene, som er vist i **3** og **4**. Super Audio-cd'ens signaler kan ikke udsendes gennem DIGITAL (CD) OUT.

## Beskrivelser af fjernbetjeningens dele

- 1 CONTINUE-knap (20)**  
Tryk her for at genoptage normal afspilning fra Afspilning i tilfældig rækkefølge eller Programmeret afspilning.  
**SHUFFLE-knap (20)**  
Tryk her for at vælge Afspilning i tilfældig rækkefølge.  
**PROGRAM-knap (21)**  
Tryk her for at vælge Programmeret afspilning.
- 2 DISPLAY MODE-knap (16)**  
Tryk her for at slukke for oplysningerne.
- 3 TIME/TEXT-knap (15)**  
Hver gang du trykker på knappen, vises sporets spilletid, pladens resterende spilletid eller TEXT-oplysninger i displayet.
- 4 Nummerknapper (18)**  
Tryk her for at indtaste spornumrene.
- 5 >10-knap (18)**  
Tryk her for at finde et spor med et nummer over 10.
- 6 REPEAT-knap (19)**  
Tryk her gentagne gange for at afspille alle spor eller kun ét spor på cd'en.
- 7 A↔B-knap (20)**  
Tryk her for at vælge Repeat A-B Play.
- 8 ▷-knap (14)**  
Tryk her for at starte afspilning.  
**■-knap (14)**  
Tryk her for at holde pause i afspilningen.  
**■-knap (14)**  
Tryk her for at standse afspilningen.
- 9 AMS ◀◀/▶▶ (AMS: Automatisk musiksensor)-knapper (18)**  
Tryk her for at finde et bestemt spor.
- 10 ◀◀/▶▶-knapper (18)**  
Tryk her for at finde en del, som du vil afspille inden for et spor.
- 11 INDEX ◀/▶-knapper (18)**  
Tryk her for at finde et bestemt punkt mærket med et indekssignal, når du afspiller en cd, der har indekssignaler.
- 12 SACD/CD-knap (13)**  
Ved hvert tryk på knappen under afspilning af en hybrid-cd, vil det lag der skal afspilles, skifte mellem HD (Super Audio-cd)-laget og cd-laget.
- 13 MULTI/2CH-knap (12)**  
Tryk her for at vælge afspilningsområdet, når Super Audio-cd'en til 2 kanaler og flere kanaler (side 13) er indlæst.
- 14 ENTER-knap (24)**  
Tryk her for at vælge.
- 15 CLEAR-knap (21)**  
Tryk her for at slette et programmeret spornummer.
- 16 LEVEL ADJ-knap (24)**  
Tryk her for at justere balancen for udgangsniveaet for flerkanals styringsfunktionen (side 22).
- 17 CHECK-knap (21)**  
Tryk her for at kontrollere den programmerede rækkefølge.

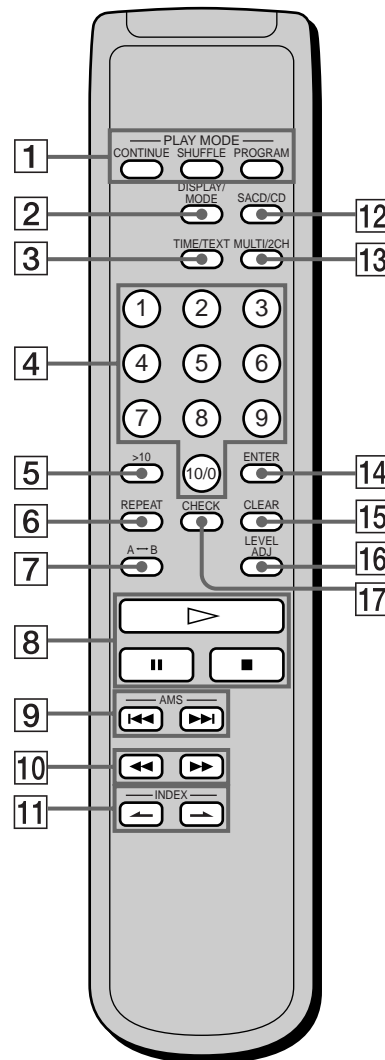

# Afspilning af cd'er

I dette kapitel forklares de forskellige måder, cd'er kan afspilles på.

## Kompatible pladetyper

Du kan afspille følgende cd'er på denne afspiller. Vælg den korrekte indikator, afhængigt af pladetypen der skal afspilles, ved at trykke på SACD/CD eller MULTI/2CH (side 14).

### Klassifikation efter lagkonfiguration

#### Super Audio-cd (cd med enkeltlag)

Denne cd består af et enkelt HD-lag (High Density). Når du afspiller denne cd, indstilles afspilleren automatisk til Super Audio-cd-afspilningstilstand.



#### Super Audio-cd (cd med dobbeltlag)

Denne cd består af dobbelte HD-lag og tåler langvarige afspilningsperioder.

Når du afspiller denne cd, indstilles afspilleren automatisk til Super Audio-cd-afspilningstilstand. Desuden er det ikke nødvendigt at vende cd'en, da cd'en med dobbeltlag kun består af dobbelte HD-lag på den ene side.

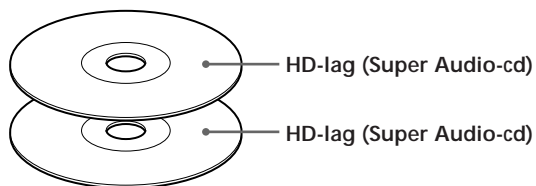

#### Almindelig cd

Denne cd er standardformatet.

Når du afspiller denne cd, indstilles afspilleren automatisk til almindelig cd-afspilningstilstand.

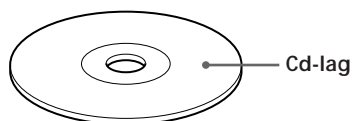

### Super Audio-cd + cd (hybrid-cd)

Denne cd består af et HD-lag og et cd-lag. Tryk på SACD/CD for at vælge det lag, du vil lytte til. Desuden er det ikke nødvendigt at vende cd'en, da de dobbelte lag kun er på den ene side. Du kan afspille cd-laget på en almindelig cd-afspiller.

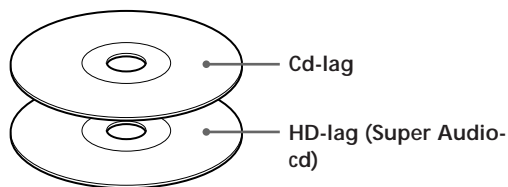

Du kan vælge standardafspilningslaget (HD-lag eller Cd-lag).

- 1 Tryk på MENU under stoptilstanden.
- 2 Drej ◀◀ AMS ▶▶, indtil "SACD/CD SEL" vises på displayet.
- 3 Tryk på ◀◀ AMS ▶▶.  
Det aktuelle afspilningslag vises.
- 4 Drej ◀◀ AMS ▶▶ for at vælge det ønskede afspilningslag, og tryk dernæst på ◀◀ AMS ▶▶.

### Klassifikation efter Super Audio-cd'ens kanalkonfiguration

#### Super Audio-cd til 2 kanaler

Denne cd består af afspilningsområdet til 2 kanaler. Når du afspiller denne cd, indstilles afspilleren automatisk til afspilningstilstanden til 2 kanaler.



#### Flerkanals Super Audio-cd

Denne cd består af afspilningsområdet til flere kanaler. Når du afspiller denne cd, indstilles afspilleren automatisk til afspilningstilstanden til flere kanaler.

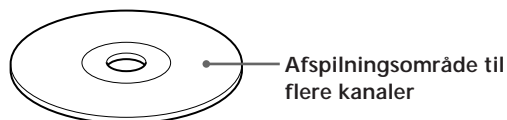

### Super Audio-cd til 2 kanaler og flere kanaler

Denne cd består af afspilningsområdet til 2 kanaler og afspilningsområdet til flere kanaler.

Tryk på MULTI/2CH for at vælge det afspilningsområde, du vil lytte til.



Du kan vælge standardafspilningsområdet (afspilning til 2 kanaler eller afspilningsområdet til flere kanaler).

- 1 Tryk på MENU under stoptilstanden.
- 2 Drej ◀◀ AMS ▶▶, indtil "M/2CH SELECT" vises på displayet.
- 3 Tryk på ◀◀ AMS ▶▶.  
Det aktuelle afspilningsområde vises.
- 4 Drej ◀◀ AMS ▶▶ for at vælge det ønskede afspilningsområde, og tryk dernæst på ◀◀ AMS ▶▶.

### Inkompatible cd'er

Denne afspiller kan ikke afspille følgende cd'er. Hvis du forsøger at afspille dem, vises fejlmeddelelsen "TOC Error" eller "NO DISC", eller der er ingen lyd.

- CD-ROM
- DVD etc.

# Afspilning af en cd

Betjeningen til almindelig afspilning og den grundlæggende betjening under afspilningen er forklaret herunder.

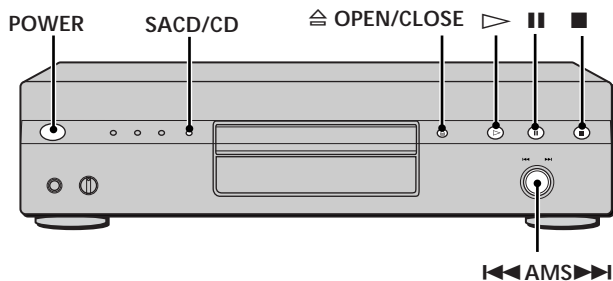

- 1 Tænd for forstærkeren. Skru lyden ned til det laveste niveau.
- 2 Vælg afspillerpositionen ved hjælp af indgangsvælgeren på forstærkeren.
- 3 Tryk på POWER for at tænde for afspilleren.
- 4 Tryk på OPEN/CLOSE for at åbne pladeskuffen, og læg en cd i skuffen.

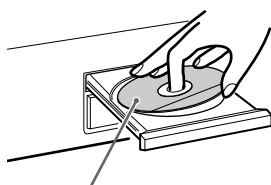

Med mærkatsiden opad

- 5 Tryk på ▷.  
Afspilning starter fra det første spor. Hvis du vil starte afspilning fra et bestemt spor, skal du dreje ◀◀AMS▶▶ for at vælge spornummeret, før du trykker på ▷.
- 6 Indstil lydstyrken på forstærkeren.

## Grundlæggende betjening under afspilning

For at	Tryk på
Stoppe afspilning	■
Holde pause i afspilningen	
Genoptage afspilning efter pause	eller ▷
Finde et efterfølgende spor	Drej ◀◀AMS▶▶ med uret. Tryk på ▶▶, når fjernbetjeningen anvendes.
Finde det aktuelle spors begyndelse eller et foregående spor	Drej ◀◀AMS▶▶ mod uret. Tryk på ◀◀, når fjernbetjeningen anvendes.
Udskubning af cd'en	OPEN/CLOSE

💡 Hvis du tænder for afspilleren, når der allerede er ilagt en cd, starter afspilning automatisk.

Hvis du tilslutter en timer, der fås i handelen, kan du indstille den til at starte afspilning af cd'en, når som helst du vil.

💡 Sådan vælges et lag, som du vil lytte til, når du afspiller en hybrid-cd (side 13)

Tryk på SACD/CD gentagne gange for at tænde enten "SACD" eller "CD", når du har stoppet afspilningen ved hjælp af ■.

💡 Sådan vælges et afspilningsområde, som du vil lytte til, når du afspiller en Super Audio-cd til 2 kanaler og flere kanaler (side 13)

Tryk på MULTI/2CH gentagne gange for at tænde enten "MULTI CH" eller "2 CH", når du har stoppet afspilning ved hjælp af ■.

### Bemærk

Øg gradvis lydstyrken under afspilningen, idet du starter med det laveste niveau. Udgangssignalet fra denne enhed kan indeholde båndbredde, som ligger uden for det normale lytteområde. Dette kan skade højtalerne eller ørerne.

# Brug af displayet

Displayvinduet viser forskellige oplysninger om cd'en eller det spor, der afspilles. I dette afsnit beskrives de løbende discoplysninger og oplysninger, der vises for hver afspilningsstatus.

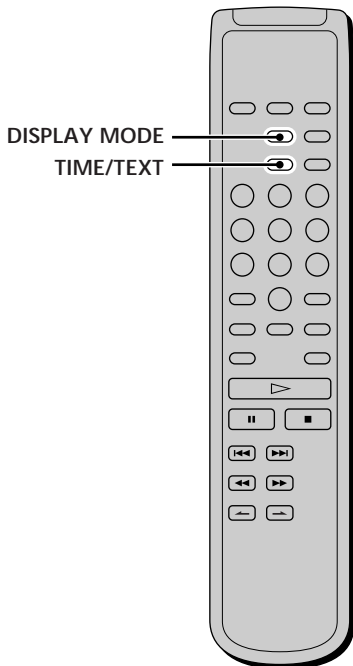
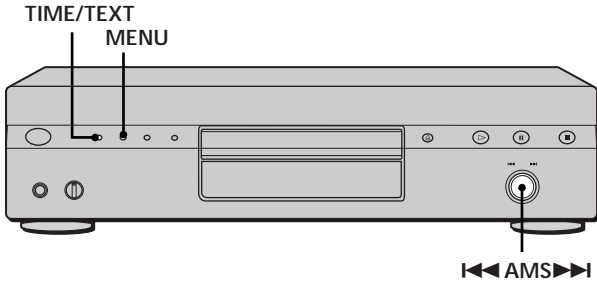

## Cd-oplysninger når en cd er ilagt

Afhængigt af den cd, der nu er ilagt, viser displayet følgende:

### Super Audio-cd til 2 kanaler

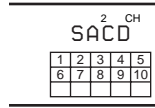

### Super Audio-cd til flere kanaler

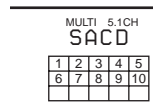

eller

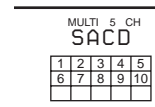

eller

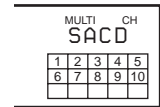

Ved afspilning af en 5.1CH Super Audio-cd

Ved afspilning af en 5CH Super Audio-cd

Ved afspilning af andre Super Audio-cd'ere eller i stoptilstand

### Almindelig cd

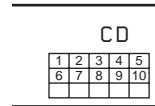

## Visning af oplysninger når afspilleren er stoppet

Tryk på TIME/TEXT.

Displayet viser det samlede antal spor og den samlede afspilningstid.

Samlet antal spor

Samlet afspilningstid



## Brug af displayet

### Visning af oplysninger mens afspilleren spiller

Tryk på TIME/TEXT.

Hver gang du trykker på denne knap, vises det aktuelle spornummer og dets forløbne spilletid eller resterende tid, eller den samlede resterende tid for cd'en vises på displayet.

Når afspilleren registrerer en Super Audio-cd til flere kanaler, vises kanaloplysningerne, før standarddisplayet vises.

Afspilning af spornummer og det aktuelle spors forløbne spilletid (standarddisplay)



Tryk på TIME/TEXT

Afspilning af spornummer og resterende tid for det aktuelle spor



Tryk på TIME/TEXT

Samlet resterende tid på cd'en



Tryk på TIME/TEXT

Kanaloplysninger (vises kun, når afspilleren registrerer en Super Audio-cd til flere kanaler)



### Slukke for oplysningerne på displayet

Hver gang du trykker på DISPLAY MODE på fjernbetjeningen, mens du afspiller en cd, tændes og slukkes displayet skiftevis.

Selv når displayet er slukket, tændes displayet, hvis du holder pause eller stopper afspilningen. Når du genoptager afspilningen, slukkes displayet igen. Når du trykker på DISPLAY MODE for at slukke for displayet, før du begynder at afspille, vises "DISPLAY OFF", og når du trykker på knappen for at tænde for displayet, vises "DISPLAY ON".

### Visning af oplysningerne for en TEXT-cd

TEXT-cd'er indeholder oplysninger såsom cd-titlen eller kunstnernavnet såvel som lydsignalerne. Denne afspiller kan vise cd-titlen, kunstnernavnet og det aktuelle spornavn som TEXT-oplysninger.

Når afspilleren registrerer en TEXT-cd, vises "TEXT" på displayet. Hvis din TEXT-cd har flere sprog, vises "MULTI-TEXT" på displayet. Se "Visning af oplysninger for en TEXT-cd under afspilning af en cd" på side 17, når du vil kontrollere oplysningerne på et andet sprog.

### Visning af oplysningerne for en TEXT-cd i stoptilstand

Tryk på TIME/TEXT.

Hver gang du trykker på denne knap, vises navnet på cd'en eller kunstnernavnet på displayet. Når du vælger kunstnernavnet, vises "ART." på displayet.

- Før du starter afspilning

Cd-titel



Tryk på TIME/TEXT

Kunstnernavn



Tryk på TIME/TEXT

Samlet antal spor og samlet spilletid



Tryk på TIME/TEXT



## Visning af oplysninger for en TEXT-cd under afspilning af en cd

Det aktuelle spornavn vises. Hvis cd-titlen har mere end 15 tegn, bliver de første 14 tegn stående, efter at navnet er rullet forbi på displayet.

Når afspilleren registrerer en Super Audio-cd til flere kanaler, vises kanaloplysningerne, før spilletiden på det aktuelle spor vises.

- Under afspilning af en cd

Sportitel



Tryk på TIME/TEXT

Kanaloplysninger (vises kun, når afspilleren registrerer en Super Audio-cd til flere kanaler)

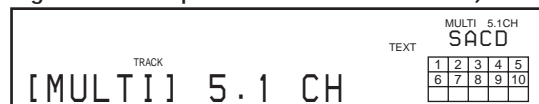

Det aktuelle spors spilletid



Tryk på TIME/TEXT



Resterende tid på det aktuelle spor



Tryk på TIME/TEXT



Resterende tid på cd'en



Tryk på TIME/TEXT

Bemærkninger

- Displayet viser ikke nødvendigvis alle tegnene, afhængigt af cd'en.
- Denne afspiller kan kun vise navnet på cd'en, kunstnernavnet og spornavnene fra TEXT-cd'er. Andre oplysninger kan ikke vises.

## Visning af oplysningerne for en TEXT-cd på andre sprog

Du kan ændre det viste sprog, hvis TEXT-cd'en har kapacitet til flere sprog. Når afspilleren registrerer en sådan TEXT-cd, vises "MULTI-TEXT" på displayet. Skift sprog efter nedenstående fremgangsmåde.

- 1 Tryk på MENU i stoptilstand.
- 2 Drej ◀◀ AMS ▶▶, indtil "LANGUAGE" vises på displayet.
- 3 Tryk på ◀◀ AMS ▶▶.  
Det aktuelt valgte sprog (engelsk, fransk, tysk etc.) blinker.  
Hvis afspilleren ikke kan vise det sprog, der bruges på en TEXT-cd, vises "Other Lang" på displayet.
- 4 Drej ◀◀ AMS ▶▶, indtil det ønskede sprog vises på displayet.
- 5 Tryk på ◀◀ AMS ▶▶.  
Efter nogle få sekunder vises oplysningerne på det valgte sprog.

## Søgning efter et bestemt spor

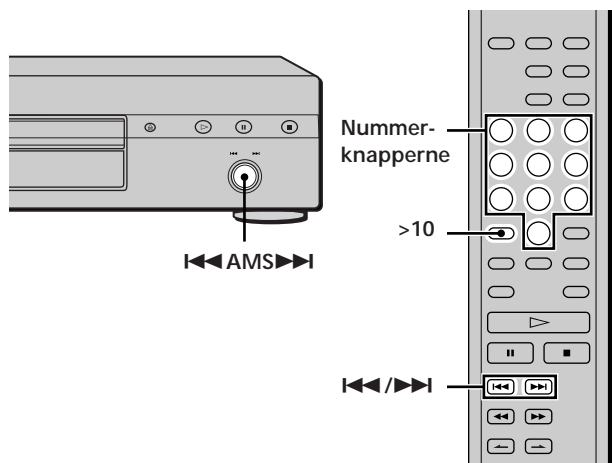

Under stop- eller afspilningstilstand kan du finde et hvilket som helst spor, der skal afspilles.



For at finde	Skal du
Det næste eller efterfølgende spor	Drej <b>AMS</b> med uret, indtil du finder sporet. Når du bruger fjernbetjeningen, skal du trykke på <b>▶▶▶</b> gentagne gange, indtil du finder sporet.
Det aktuelle eller foregående spor	Drej <b>AMS</b> mod uret, indtil du finder sporet. Når du bruger fjernbetjeningen, skal du trykke på <b>◀◀◀</b> gentagne gange, indtil du finder sporet.
Et bestemt spor med det samme	Drej <b>AMS</b> , indtil du finder det ønskede spornummer. Når du bruger fjernbetjeningen, skal du trykke på <b>◀◀◀</b> eller <b>▶▶▶</b> gentagne gange, indtil du finder sporet.

### Finde et spor med det samme ved at indtaste spornummeret

Tryk på nummerknappen/-erne for at indtaste spornummeret.

 For at indtaste et spornummer over 11 

- 1 Tryk på >10.
- 2 Indtast de tilsvarende cifre.  
Tryk på 10/0 i stedet for for at indtaste 0.

Eksempler:

- For at afspille spor nummer 30: Tryk på >10, dernæst 3 og 10/0.
- For at afspille spor nummer 100: Tryk på >10 to gange, dernæst 1 og 10/0 to gange.

## Søgning efter et bestemt sted på et spor

Du kan finde et bestemt sted på et spor under afspilning eller afspilningspause.

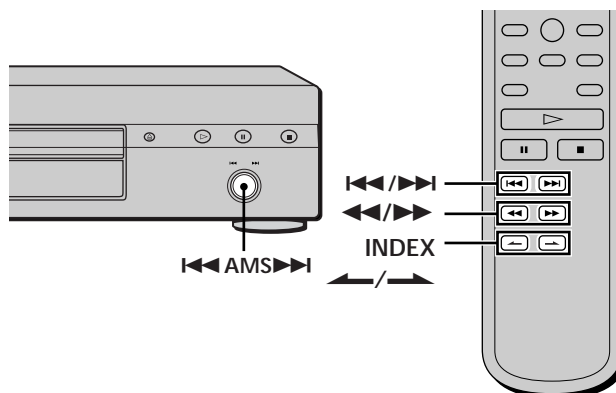

### Søgning efter et sted mens du overvåger lyden (Søgning)

Tryk på **◀◀/▶▶**, og hold den nede under afspilning. Du hører afspilning med mellemrum, mens cd'en går frem eller tilbage. Slip knappen, når du når til det ønskede sted.

### Søgning efter et punkt ved at iagttage tidsangivelsen (højhastighedssøgning)

Tryk på **◀◀/▶▶**, og hold den nede under pausen i afspilningen.

Du hører ikke afspilningslyden.

 Når "Over!!" vises på displayet  
Cd'en er nået til slutningen. Tryk på **◀◀◀** eller **◀◀** for at gå tilbage.

Bemærk

Spor, som kun varer nogle få sekunder, kan være for korte til at overvåge. I så fald vil afspilleren muligvis ikke søge korrekt.

### Søgning efter et punkt ved hjælp af indekssøgningen (Indekssøgning)

Tryk på **INDEX**  eller **INDEX**  gentagne gange i afspilnings- eller pausetilstand.

 Hvad er et INDEX?

Nogle Super Audio-cd'er eller cd'er er forsynet med et indekssøgesystem, som inddeler spor eller cd'er i mindre segmenter. Dette er særlig nyttigt, når du vil finde et bestemt punkt inden for et langt spor (f.eks. i klassisk musik). Indekssøgefunktionen virker kun, når du bruger en indekseret cd, som fås i handelen (normalt angivet på mærkaten).

### Søgning efter et sted ved at indstille starttiden (Tidssøgning)

- 1 Tryk på **◀◀/▶▶** (eller drej **◀◀ AMS ▶▶**) for at vælge det ønskede spor i stoptilstand.
- 2 Tryk på **◀◀/▶▶**, og hold den nede for at indstille starttidspunktet for afspilning, mens du ser på displayet.  
Du kan indstille tiden fra begyndelsen af det ønskede spor, når du trykker på **▶▶** først, og indstille tiden fra slutningen af det ønskede spor baglæns, når du trykker på **◀◀** først.



- 3 Tryk på **▷**.  
Afspilning starter ved tidssøgningen.

## Afspilning af spor gentagne gange

Du kan afspille en hel cd eller dele af den gentagne gange. Denne funktion kan bruges med Afspilning i tilfældig rækkefølge til at gentage alle sporene i tilfældig rækkefølge (side 20) eller med Programmeret afspilning til at gentage alle sporene i et program (side 21). Du kan også gentage et bestemt spor eller en bestemt del af et spor.

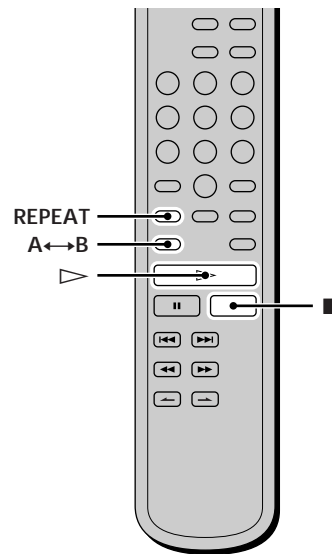

### Bemærk

Hvis du slukker for afspilleren eller frakobler netledningen, gemmer afspilleren den sidste indstilling af gentaget afspilning ("Repeat All" eller "Repeat 1") og husker den, næste gang du tænder for afspilleren. Indstillingen af Repeat A-B Play vil dog blive annulleret, hvis du slukker for afspilleren eller frakobler netledningen.

### Gentagelse af alle sporene på cd'en (Repeat All Play)

Tryk på **REPEAT** én gang, og tryk dernæst på **▷**.  
"REPEAT" vises på displayet, og Repeat All Play starter.  
Den gentagne afspilning skifter efter den valgte afspilningstilstand.

Når afspilningstilstanden er	Gentager afspilleren
Normal afspilning (side 14)	Alle sporene efter hinanden
Afspilning i tilfældig rækkefølge (side 20)	Alle sporene i tilfældig rækkefølge
Programmeret afspilning (side 21)	Alle sporene i programmet efter hinanden

### Sådan annulleres Repeat All Play

Tryk på **REPEAT** gentagne gange, indtil "REPEAT" slukkes.

## Afspilning af spor gentagne gange

### Gentagelse af det aktuelle spor (Repeat 1 Play)

Mens det spor, du vil gentage, afspilles, skal du trykke på REPEAT gentagne gange, indtil "REPEAT 1" vises på displayet.

Repeat 1 Play starter.

#### Sådan annulleres Repeat 1 Play

Tryk på REPEAT gentagne gange, indtil "REPEAT 1" slukkes.

### Gentagelse af en bestemt del inden for et spor (Repeat A-B Play)

Du kan angive en del inden for et spor, der skal afspilles gentagne gange. Bemærk, at den angivne del skal være inden for grænserne af et enkelt spor.

- 1 Mens afspilleren spiller, skal du trykke på A↔B ved startpunktet (punkt A) på den del, der skal afspilles gentagne gange.  
"REPEAT" vises, og "A" blinker på displayet.
- 2 Fortsæt med at afspille sporet (eller tryk på ►►) for at finde slutpunktet (punkt B). Tryk dernæst på A↔B.  
"REPEAT A-B" vises, og Repeat A-B Play starter.

#### Sådan annulleres Repeat A-B Play

Tryk på REPEAT.

 Du kan indstille et nyt start- og slutpunkt under Repeat A-B Play

Du kan ændre det nuværende slutpunkt til et nyt startpunkt og dernæst angive et nyt slutpunkt for at gentage en andel del lige efter den nuværende del.

- 1 Tryk på A↔B under Repeat A-B Play.  
Det nuværende slutpunkt ændres til det nye startpunkt (punkt A).  
"REPEAT" lyser, og "A" blinker på displayet.
- 2 Find det nye slutpunkt (punkt B), og tryk på A↔B.  
"REPEAT A-B" lyser, og afspilleren begynder at gentage den nyligt angivne del.

Tryk på ▷, når du vil starte igen fra startpunkt A under gentagen A↔B.

## Afspilning af spor i tilfældig rækkefølge

(Afspilning i tilfældig rækkefølge) 

Når du vælger Afspilning i tilfældig rækkefølge, afspiller afspilleren alle sporene på cd'en i tilfældig rækkefølge.

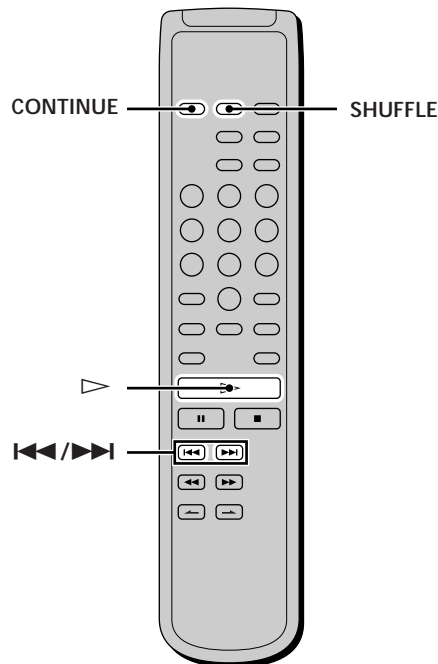

- 1 Tryk på SHUFFLE i stoptilstand.
- 2 Tryk på ▷.  
Afspilning i tilfældig rækkefølge starter.  
"E" vises, mens afspilleren "blander" sporene.  
Afspilleren standser, når alle spor er afspillet én gang.

#### Sådan genoptages normal afspilning

Tryk på CONTINUE.

 Du kan finde spor under afspilning i tilfældig rækkefølge

Tryk på ◀◀/▶▶.

Tryk på ▶▶ for at finde det næste spor, eller tryk på ◀◀ for at finde begyndelsen af det aktuelle spor. Afspilleren går ikke tilbage til spor, som allerede er afspillet.

# Oprettelse af dit eget program

## (Programmeret afspilning)

Du kan vælge de spor, du kan lide, og angive afspilningsrækkefølgen i et program, der indeholder op til 32 spor (eller 999 min. 59 sek. i samlet programtid)

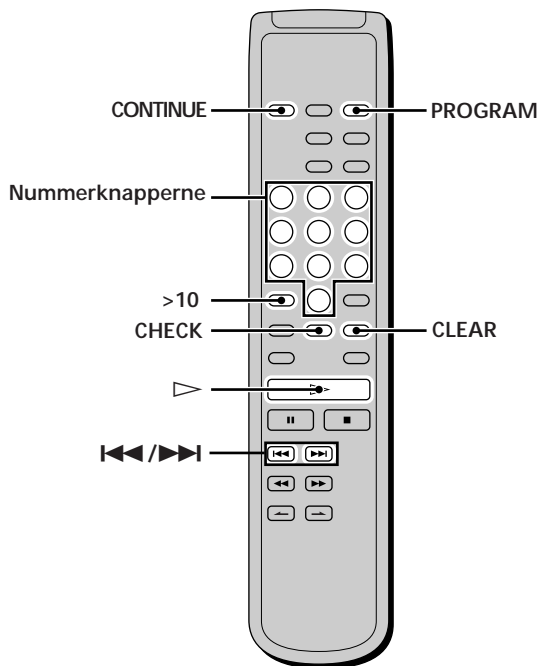

- 1 Tryk på PROGRAM i stoptilstand. "PROGRAM" vises på displayet.
- 2 Tryk på nummerknapperne for at indtaste spornummeret.

Hvis du indtastede det forkerte spornummer  
Tryk på CLEAR for at slette spornummeret, og indtast det korrekte spornummer igen ved hjælp af nummerknapperne.

Sådan vælges et spornummer over 11  
Tryk på >10 (side 18).

- 3 Gentag trin 2 for at indtaste andre spor.  
Hver gang du indtaster et spornummer, vises den samlede programtid på displayet.
- 4 Tryk på ▷.  
Programmeret afspilning starter.

### Sådan genoptages normal afspilning

Tryk på CONTINUE.

 Programmet er der stadig, efter at Programmeret afspilning er slut

Tryk på ▷ for at afspille fra begyndelsen af programmet igen.  
Programmet er der stadig, selv om du standser afspilningen.

#### Bemærk

Hvis du slukker for afspilleren, skal du tage netledningen ud af stikket eller trykke på  OPEN/CLOSE, og programmet slettes.

### Kontrol af programmets indhold



Tryk på CHECK, før du starter afspilning, eller mens afspilleren spiller.

Hver gang du trykker på knappen, vises spornumrene på displayet i den programmerede rækkefølge.

Når du trykker på CHECK, mens afspilleren spiller, vises spornummeret fra de næste spornumre for det spornummer, der afspilles nu.

### Ændring af programmets indhold

Du kan ændre programmets indhold i stoptilstand.

For at	Gør følgende:
Slette et spor	1 Tryk på CHECK gentagne gange, indtil det spornummer, du vil slette, vises. 2 Tryk på CLEAR.
Slette fra det sidste spor i programmet Slette fra det sidste	Tryk på CLEAR. Hver gang du trykker på knappen, slettes programmets sidste spor.
Tilføje et spor til slutningen af programmet	Tryk på  for at vælge det spor, du vil tilføje, og tryk dernæst på PROGRAM. Når du bruger fjernbetjeningen, skal du trykke på nummerknappen for det spor, der skal tilføjes.
Slette alle spor	Hold CLEAR eller  nede (i ca. to sekunder), indtil "Prog CLEAR" vises i displayet.

# Lytning til Super Audio-cd'en til flere kanaler

## (flerkanalets styringsfunktion)

Afspilleren er udstyret med styringsfunktionen til flere kanaler, som indstiller afspilningstilstanden for Super Audio-cd'en via DSD-DSP (indbygget i afspilleren) i overensstemmelse med dine højttaleres placering eller størrelse.

Eksempel på højttalernes layout

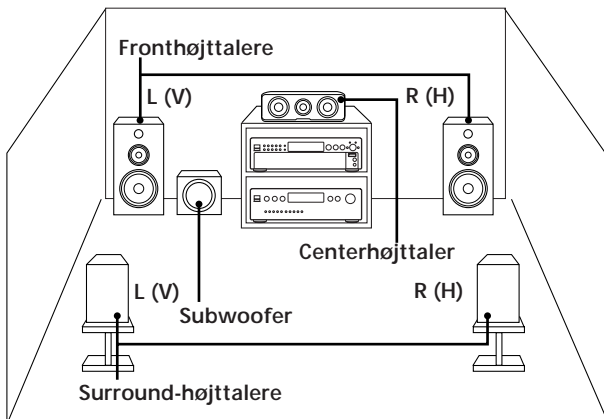

Sådan indstilles flerkanalets styringen:

- 1 Vælg afspilningstilstanden fra den forudindstillede tilstand (til afspilning til 2 kanaler eller afspilning til flere kanaler).
- 2 Juster udgangsafspilningsniveauet for hver højttaler (kun når du vælger afspilletilstanden til flere kanaler).

### Bemærkninger

- Denne funktion virker kun, når du afspiller Super Audio-cd'en.
- Du kan ikke indstille balancen for udgangs niveauet, afhængigt af den valgte tilstand for højttalerlayout.

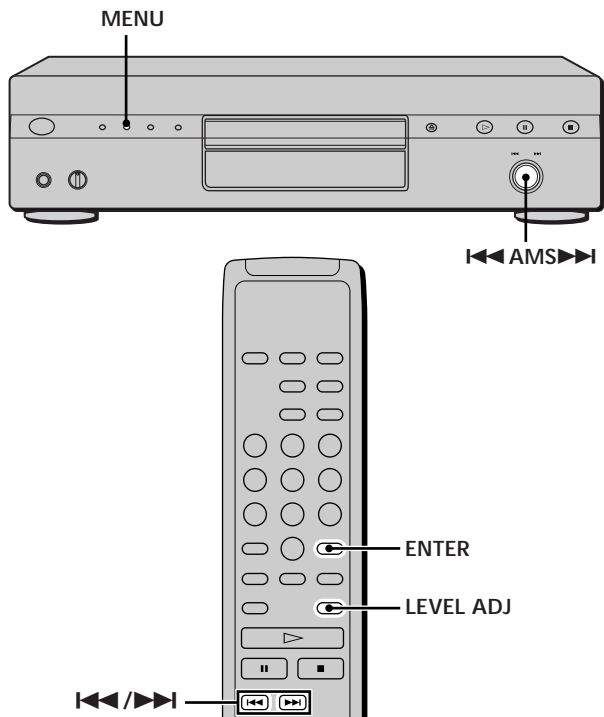

## Valg af afspilningstilstand til 2 kanaler

- 1 Tryk på MENU.
- 2 Drej **AMS**, indtil "2CH SPK MODE" vises på displayet.
- 3 Tryk på **AMS**. Afspilningstilstanden vises på displayet.

Afspilningstilstand	Fronthøjttalere	Subwoofer
2CH Direct	Hvert signal udsendes direkte via fronthøjttalerne. Der udsendes intet signal fra subwooferen.	
2CH + SW	○	○

- 4 Drej **AMS**, indtil den ønskede tilstand vises på displayet.
- 5 Tryk på **AMS**. Tryk på MENU for at vende tilbage til det normale display.

### Bemærk

Denne funktion virker ikke, når afspilleren er i cd- eller flerkanalets afspilningstilstand. Benyt denne funktion, når afspilleren er i 2-kanals Super Audio-cd-afspilningstilstand, pladeskuffen åbnes, eller der ikke er nogen cd i afspilleren.

## Valg af flerkanalets afspilningstilstand

- 1 Tryk på MENU.
- 2 Drej **AMS**, indtil "MCH SPK MODE" vises på displayet.
- 3 Tryk på **AMS**. Afspilningstilstanden vises på displayet.

Afspilningstilstand	Front-højttalere	Center-højttaler	Surround-højttalere	Sub-woofers
MCH Direct	Hvert signal udsendes direkte fra hver højttaler.			
5 - Large + SW	Large	Large	Large	○
5 - Large	Large	Large	Large	--
5 - Small + SW	Small	Small	Small	○
FRT - Large + SW	Large	Small	Small	○
FRT - Large	Large	Small	Small	--
No - CNTR + SW	Large	--	Large	○
No - CNTR	Large	--	Large	--

Om "Large (Stor)" eller "Small (Lille)" højttaler "Large" højttaler er den højttaler, som kan gengive rige basfrekvenser. Når du vælger "Small" for surround-højttalerne, gengives surround-højttalernes basfrekvenser fra fronthøjttalerne eller (og) subwooferen.

Til normal brug bør du vælge "MCH Direct" eller de indstillinger, som indstiller alle højttalerne til "Large" (eks. "5 - Large + SW", "5 - Large" etc.). Når lyden bliver støjende, eller afspilningen til flere kanaler ikke er effektiv under afspilning af en Super Audio-cd til flere kanaler, skal du ændre indstillingerne for de pågældende højttalere til "Small".

**4** Drej **◀◀ AMS ▶▶**, indtil den ønskede tilstand vises på displayet.

**5** Tryk på **◀◀ AMS ▶▶**.

Tryk på MENU for at vende tilbage til det normale display.

#### Bemærkninger

- Flerkanals styringsfunktionen virker ikke, når du vælger "MCH Direct" (du kan ikke indstille balancen for udgangsniveauet for hver højttaler).
- Fronthøjttalerindstillingen er automatisk indstillet til "Large", når du indstiller subwooferen til "--".
- Når du afspiller et spor, som ikke indeholder LFE\*-signalet, udsendes signalet for subwooferen ikke. Når du derfor vælger "MCH Direct", "5 - Large + SW" eller "No - CNTR + SW", udsendes der intet signal fra subwooferen. Men hvis du vælger "5 - Small + SW" eller "FRT - Large + SW" (når du angiver højttalerindstillingen til "Small"), udsendes basfrekvenserne fra subwooferen.

\* LFE: Low Frequency Enhancement

(Lavfrekvensforstærkning) (beskrevet som ".1 CH")

- Denne funktion virker ikke, når afspilleren er i cd- eller flerkanals afspilningstilstand. Benyt denne funktion, når afspilleren er i 2-kanals Super Audio-cd-afspilningstilstand, pladeskuffen åbnes, eller der ikke er nogen cd i afspilleren.
- Når du vælger en anden afspilningsmåde end "2CH Direct" eller "MCH Direct" med brug af flerkanals styringsfunktionen, vil lydfordelingen til højttalerne skifte, hvilken kan bevirke, at den generelle lydstyrke reduceres. Hvis dette sker, skal lydstyrken reguleres med lydstyrkollen på den tilsluttede forstærker.

### Indstilling af balancen for udgangsniveauet for hver højttaler

Du kan foretage følgende indstillinger med flerkanals styringsfunktionen:

#### CNTR BALANCE

Den relative balance for udgangsniveau mellem fronthøjttalerne (FRONT L/R) og centerhøjttaleren (CENTER)

#### SURR BALANCE

Den relative balance for udgangsniveauet mellem fronthøjttalerne (FRONT L/R) og surround-højttalerne (SURR L/R)

#### SW BALANCE

Den relative balance for udgangsniveauet mellem fronthøjttalerne (FRONT L/R) og subwooferen (SUB WOOFER)

#### Bemærk

Visse indstillinger virker ikke, afhængigt af den valgte afspilningstilstand til flere kanaler.

### Indstilling af balancen for udgangsniveau på afspillerens frontpanel

Du kan indstille balancen for udgangsniveau for hver højttaler, mens du lytter til lyden under afspilning. Du kan også indstille, mens du lytter til testtonen i stoptilstand.

**1** Tryk på MENU.

**2** Drej **◀◀ AMS ▶▶**, indtil "LEVEL ADJUST" vises på displayet.

**3** Tryk på **◀◀ AMS ▶▶**.

Gå til trin 6 under afspilning.

**4** Drej **◀◀ AMS ▶▶**, indtil "TONE ON" vises på displayet.

## Lytning til Super Audio-cd'en til flere kanaler

### 5 Tryk på **◀◀ AMS ▶▶**.

Testtonen udsendes fra højttalerne efter hinanden, og den højttalertype, som udsender testtonen, vises på displayet.

### 6 Drej **◀◀ AMS ▶▶**, indtil det ønskede punkt vises på displayet.

Vælg punktet fra "CNTR BALANCE", "SURR BALANCE" eller "SW BALANCE".

#### Bemærk

Når du indstiller subwooferen til "--" i afspilletilstanden til flere kanaler (side 22), kan "SW BALANCE" ikke vælges.

Tilsvarende kan "CNTR BALANCE" eller "SURR BALANCE" ikke vælges, når du indstiller hver højttaler til "--".

### 7 Tryk på **◀◀ AMS ▶▶**.

Balancejusteringsdisplayet vises.

I stopstilstand udsendes testtonen fra den valgte højttaler.

Eksempel: Hvis du vælger "SURR BALANCE" i stopstilstand, udsendes testtonen fra fronthøjttalerne og surround-højttalerne.



### 8 Drej **◀◀ AMS ▶▶** for at indstille udgangsniveauet.



### 9 Tryk på **◀◀ AMS ▶▶**.

Afspilleren vender tilbage til tilstanden i trin 6. Gentag trin 6 til og med 9 for flere indstillinger.

### 10 Tryk på MENU, når du er færdig med indstillingen.

Displayet vender tilbage til det normale.

## Indstilling af udgangsniveau fra fjernbetjeningen



Du kan indstille udgangsniveauet for hver højttaler fra lyttepositionen ved hjælp af den medfølgende fjernbetjening.

### 1 Tryk på LEVEL ADJ under afspilnings- eller stopstilstand.

Gå til trin 4 under afspilning.

### 2 Tryk på **◀◀/▶▶** gentagne gange, indtil "TONE ON" vises på displayet.

### 3 Tryk på ENTER.

Testtonen udsendes fra højttalerne efter hinanden, og den højttaler, som udsender testtonen, vises på displayet.

### 4 Tryk på **◀◀/▶▶** gentagne gange, indtil det ønskede punkt vises på displayet.

Vælg punktet fra "CNTR BALANCE", "SURR BALANCE" eller "SW BALANCE".

#### Bemærk

Når du indstiller subwooferen til "--" i afspilletilstanden til flere kanaler (side 22), kan "SW BALANCE" ikke vælges.

Tilsvarende kan "CNTR BALANCE" eller "SURR BALANCE" ikke vælges, når du indstiller hver højttaler til "--".

### 5 Tryk på ENTER.

Balancejusteringsdisplayet vises.

I stopstilstand udsendes testtonen fra den valgte højttaler.

Eksempel: Hvis du vælger "SURR BALANCE" i stopstilstand, udsendes testtonen fra fronthøjttalerne og surround-højttalerne.



### 6 Tryk på **◀◀/▶▶** gentagne gange for at indstille udgangsniveauet.



### 7 Tryk på ENTER.

Afspilleren vender tilbage til tilstanden i trin 4. Gentag trin 4 til og med 7 for flere indstillinger.

### 8 Tryk på LEVEL ADJ, når du er færdig med at indstille.

Displayet vender tilbage til det normale.



# Yderligere oplysninger

I dette kapitel finder du yderligere oplysninger, som kan hjælpe dig til at forstå og vedligeholde din Super Audio-cd-afspiller.

## Forholdsregler

### Om sikkerhed

- Advarsel! - Brugen af optiske instrumenter sammen med dette produkt vil øge risikoen for øjenskader.
- Hvis der tages en genstand, eller der kommer væske ned i kabinettet, skal strømmen afbrydes, og apparatet bør kontrolleres af en fagmand, før det igen tages i brug.
- Netledningen må kun udskiftes hos en autoriseret forhandler.
- Strømmen til apparatet er ikke afbrudt, så længe stikket sidder i stikkontakten, selv om selve enheden er slukket.

### Om strømkilder

- Før du betjener apparatet, skal du kontrollere, at afspillerens driftsspænding er identisk med den lokale strømforsyningsspænding. Driftsspændingen er angivet på navnepladen bag på afspilleren.
- Strømmen til afspilleren er ikke afbrudt, så længe ledningen sidder i stikkontakten, selv om selve apparatet er blevet slukket.
- Hvis du ikke skal bruge afspilleren i længere tid, skal du sørge for at tage stikket ud af stikkontakten. Tag fat i selve stikket for at frakoble afspilleren; træk aldrig i selve ledningen.

### Om placering

- Placer afspilleren på et sted med tilstrækkelig ventilation til at forhindre varmeophobning i afspilleren.
- Placer ikke afspilleren på en blød overflade såsom et tæppe, som kan komme til at blokere ventilationshullerne i bunden.
- Placer ikke afspilleren på et sted i nærheden af varmekilder eller på et sted, der er udsat for direkte sollys, for meget støv eller mekaniske stød.

### Om betjening

- Hvis afspilleren hentes direkte ind fra et koldt til et varmt sted eller placeres i et meget fugtigt lokale, kan der dannes kondens på linsen inden i afspilleren. Hvis dette skulle ske, vil afspilleren muligvis ikke fungere korrekt. Fjern i så fald cd'en, og lad afspilleren stå tændt i ca. 1 time, indtil fugten fordamper.
- Når apparatet tændes, kan der forekomme en vis støj, mens cd'en indlæses i Super Audio-cd-afspilleren. Dette er ingen fejlfunktion.

### Om indstilling af lydstyrken

- Drej ikke alt for meget op for lydstyrken, mens du lytter til et stykke med meget lave indgangsniveauer eller ingen lydsignaler. Hvis du gør dette, kan højttalerne blive beskadiget, når der afspilles et stykke med meget kraftige lydsignaler.

---

## Forholdsregler

### Om ilægning af en cd

- Du vil muligvis høre en transmission eller en mekanisk lyd fra afspilleren. Dette angiver, at afspilleren automatisk justerer sine interne mekanismer efter den ilagte cd.  
Du vil muligvis også høre den mekaniske lyd fra afspilleren, når du ilægger en skæv cd.

### Om rengøring

- Rengør kabinettet, panelet og knapperne med en blød klud, der er let fugtet med en mild sæbeopløsning. Brug ikke nogen former for skuresvampe, skurepulver eller opløsningsmidler, såsom sprit og rensebenzin.

### Om transport

- Sørg for at fjerne cd'en fra skuffen.
- Sørg for at lukke pladeskuffen.

Kontakt nærmeste Sony-forhandler, hvis du har spørgsmål eller problemer vedrørende afspilleren.

---

## Bemærkninger om cd'er

### Om håndtering af cd'er

- Tag fat i kanten af cd'en for ikke at tilsmudse den. Berør ikke overfladen.
- Klæb ikke papir eller tape på cd'en.

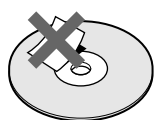
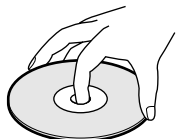

- Brug kun runde cd'er. Hvis du bruger en cd med speciel form (f.eks. stjerneformet, hjerteformet eller firkantet etc.), kan afspilleren blive beskadiget.
- Brug ikke en cd med en påklæbet mærkat såsom en brugt cd eller udlejnings-cd.

### Om opbevaring af cd'er

- Udsæt ikke cd'en for direkte sollys eller varmekilder, f.eks. varmluftkanaler.
- Opbevar cd'en i hylsteret efter afspilning. Hvis du lægger den oven på en anden cd uden hylsteret, kan cd'en blive beskadiget.

### Om ilægning af cd'er i pladeskuffen

- Sørg for, at cd'en er ilagt korrekt i skuffen.  
Hvis ikke, kan afspilleren eller cd'en blive beskadiget.

### Om rengøring

- Hvis cd'en er snavset med fingeraftryk eller støv, kan det forringe lyd kvaliteten.
- Rengør cd'en med en rensekuld før afspilning. Aftør cd'en fra midten og ud.

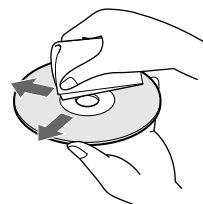

- Rengør cd'en med en blød klud, der er let fugtet med vand, og fjern fugten med en tør klud.
- Undlad at bruge opløsningsmidler såsom rensebenzin, fortynder, rensmidler eller antistatisk spray beregnet til LP'er.

### Bemærkninger om CD-R-/CD-RW-afspilning

- Cd'er optaget på CD-R-/CD-RW-drev kan muligvis ikke afspilles på grund af ridser, snavs, optageforhold eller drevets egenskaber. Endvidere kan cd'er, som endnu ikke er færdige ved optagelsens slutning, ikke afspilles.

### Musikdisc'e kodet med teknologi til beskyttelse af ophavsret

Dette produkt er beregnet til at afspille disc'e, der følger cd-standard (Compact Disc).

Nogle pladeselskaber har her på det seneste lanceret forskellige musikdisc'e kodet med teknologi til beskyttelse af ophavsret. Vær opmærksom på, at der blandt disse disc'e er nogle, der ikke følger cd-standard, og de kan muligvis ikke afspilles på dette produkt.

## Fejlfinding

Hvis du oplever nogle af følgende problemer, mens du benytter afspilleren, kan du bruge denne fejlfindingsvejledning til at afhjælpe problemet. Kontakt nærmeste Sony-forhandler, hvis et problem varer ved.

### Der er ingen lyd.

- ➔ Kontroller, at afspilleren er tilsluttet korrekt.
- ➔ Sørg for, at du betjener forstærkeren korrekt.
- ➔ Når du benytter hovedtelefonerne, kan du indstille lydstyrken med PHONE LEVEL.

### Der kommer ingen lyd fra DIGITAL (CD) OUT-stikkene.

- ➔ Lydsignalerne fra Super Audio-cd'en kan ikke udsendes fra DIGITAL (CD) OUT-stikkene.

### Cd'en afspilles ikke.

- ➔ Der er ingen cd i afspilleren.
- ➔ Cd'en er lagt omvendt i skuffen.
- ➔ Ilæg cd'en i pladeskuffen med mærkatsiden opad.
- ➔ Cd'en er lagt skævt i. Ilæg den igen.
- ➔ Rengør cd'en (se side 26).
- ➔ Der har dannet sig fugt inde i afspilleren. Fjern cd'en, og lad afspilleren stå tændt i ca. 1 time.
- ➔ Der er en inkompatibel cd i skuffen (se side 13).

### Fjernbetjeningen virker ikke.

- ➔ Fjern evt. forhindringer mellem fjernbetjeningen og afspilleren.
- ➔ Peg med fjernbetjeningen på fjernbetjeningsmodtageren på afspilleren.
- ➔ Hvis batterierne i fjernbetjeningen er svage, skal de udskiftes med nye.

### Der kommer ingen lyd fra subwooferen.

- ➔ Vælg en afspilningsmåde, med hvilken et subwoofer-signal sendes fra SUB WOOFER-stikket. Funktionsindikeringen vises med "+SW" (side 22), når denne indstilling vælges.
- ➔ Når du afspiller et spor, som ikke indeholder LFE-signalet (beskrevet som ".1 CH"), udsendes signalet fra subwooferens stik kun, når du angiver "5 - Small + SW" eller "FRT - Large + SW" til afspilletilstanden til flere kanaler (side 22).

## Specifikationer

### Afspilningens frekvensområde

2 Hz til 100 kHz

### Frekvensgang

2 Hz til 50 kHz (-3 dB)

### Dynamisk område

105 dB eller mere

### Total harmonisk forvrængning

0,0017% eller mindre

### Wow og flutter

Værdien af den målelige grænse ( $\pm 0,001\%$  W. PEAK) eller mindre

### Når en cd afspilles

#### Frekvensgang

2 Hz til 20 kHz

#### Dynamisk område

99 dB eller mere

#### Total harmonisk forvrængning

0,0019% eller mindre

#### Wow og flutter

Værdien af den målelige grænse ( $\pm 0,001\%$  W. PEAK) eller mindre

### Udgangsstik

	Stiktype	Udgangsniveau	Belastningsimpedans
ANALOG OUT	Phono-stik	2 Vrms (ved 50 kilohm)	Over 10 kilohm
DIGITAL (CD) OUT OPTICAL*	Firkantet optisk udgangsstik	-18 dBm	(Lysemitterende bølgelængde: 660 nm)
DIGITAL (CD) OUT COAXIAL*	Koaksialt udgangsstik	0,5 Vp-p	75 ohm
PHONES	Stereo-phono-stik	10 mW	32 ohm

\*Udsend kun lydsignalerne fra cd'en

### Generelt

#### Laser

Halvlederlaser  
(Super Audio-cd:  $\lambda = 650$  nm)  
(CD:  $\lambda = 780$  nm)  
Emissionsvarighed: Kontinuerlig

#### Laserkraft:

5,47  $\mu$ W ved 650 nm

\*Denne udgangseffekt er værdien målt ved en afstand på ca. 200 mm fra objektivlinsens overflade på den optiske pickup.

#### Strømkrav

230 V vekselstrøm, 50/60 Hz

#### Strømforbrug

24 W

#### Mål (b/h/d)

430  $\times$  124  $\times$  390 mm inkl. fremspringende dele

#### Vægt (ca.)

8,2 kg

### Medfølgende tilbehør

Se side 4.

Design og specifikationer kan ændres uden varsel.

# Indeks

## A

- Afspilningstilstand
  - 2 kanaler 22
  - Flere kanaler 22
- Afspilning af
  - en cd 14
  - ved at indtaste spornummer 18
  - Super Audio-cd til flere kanaler 22
  - gentagne gange 19
  - spor i tilfældig rækkefølge 20
- Afspilning i tilfældig rækkefølge 20
- AMS (automatisk musiksensør) 14
- ANALOG OUT
  - 2CH 6
  - 5.1CH 5

## B

- Balance for udgangsniveau 23
- Batterier 4

## D

- DIGITAL (CD) OUT 7

## F

- Fjernbetjening 11
- Flerkanals styringsfunktion 22
- Flerkanals Super Audio-cd 13
- Forstærker (medfølger ikke) 5

## G

- Gentaget
  - A-B Play 20
  - All Play 19
  - 1-afspilning 20

## H

- Ilæg en cd 14
- INDHOLDSFORTEGNELSE 13

## K

- Kabel
  - Koaksialt digitalt 7
  - Optisk digitalt 7

## L

- Ledning
  - Audio, tilslutning 5

## O

- Oplysninger på displayet 15

## P

- Pause i afspilningen 14
- Programmeret afspilning
  - Kontrollere programmets indhold 21
  - Ændre programmets indhold 21
  - Hvordan oprettes dit eget program 21

## S

- Søgning
  - Højhastighedssøgning 18
  - Indekssøgning 18
  - Tidssøgning 19
- Søgning efter
  - et bestemt spor 18
  - et bestemt punkt 18
  - ved at indtaste spornummer 18
  - ved at iagttage tidsangivelsen (højhastighedssøgning) 18
  - ved hjælp af indekxfunktionen (indekssøgning) 18
  - under overvågning af lyden (søgning) 18
- Super Audio-cd 12

## T

- TEXT 16
- Tilbehør 4
- Tilslutning
  - Lydkomponenter 5
  - Strøm 7
- TOC 13



## VAROITUS

**Tulipalo- ja sähkökuvaaran vuoksi älä saata laitetta alttiiksi sateelle tai kosteudelle. Sähköiskun välttämiseksi älä avaa laitteen koteloä. Ota tarvittaessa yhteys valtuutettuun huoltoon.**

Tulipalon estämiseksi älä peitä laitteen ilmanvaihtoaukkoja sanomalehdillä, pöytäliinoilla, verhoilla jne. Älä myöskään aseta palavia kynttilöitä laitteen päälle.

Tulipalo- ja sähkökuvaaran välttämiseksi älä aseta nestettä sisältäviä astioita kuten kukkamaljakoita laitteen päälle.

Tämä laite on luokiteltu luokan 1 lasertuotteeksi. Seuraava merkintä sijaitsee laitteen takaseinässä.

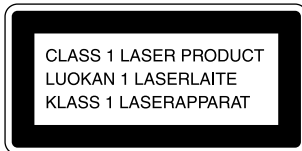

Paristoa ei saa hävittää talousroskien yhteydessä, se on hävitettävä oikein kemiallisena jätteenä.

## Tervetuloa!

Kiitos, että olet hankkinut Sonyn Super Audio CD -soittimen. Lue tämä käyttöohje huolellisesti ennen laitteen käytön aloittamista. Säilytä käyttöohje myöhempää käyttötarvetta varten.

## Tästä käyttöohjeesta

Tämä käyttöohje koskee mallia SCD-XA3000ES.

### Merkintätavat

- Tässä oppaassa olevissa ohjeissa on viitattu soittimessa oleviin painikkeisiin. Voit käyttää myös niitä kaukosäätimen painikkeita, joiden nimet ovat samat tai samantapaiset kuin soittimen painikkeiden nimet.
- Tässä käyttöoppaassa on käytetty seuraavia symboleja:



Ilmaisee, että toimintoa voi käyttää kaukosäätimestä



Ilmaisee toiminnon käyttöä helpottavat vihjeet.

---

## Ominaisuudet

### Tietoja Super Audio CD -levyistä

- Super Audio CD on uusi erittäin laadukas levystandardi, jonka mukaan ääni tallennetaan DSD (Direct Stream Digital) -muotoisena (tavallisille CD-levyille ääni tallennetaan PCM-muotoisena). DSD-muotoisessa tallennuksessa käytettävä näytteenottotaajuus on 64 kertaa suurempi kuin tavallisessa CD-tekniikassa. 1-bittisellä kvantisoinnilla saavutetaan laaja taajuusvaste ja suuri dynamiikka, joten ääni säilyy hyvin tarkasti alkuperäisen kaltaisena.
- Super Audio CD -levyjä on kahdentyyppisiä: 2-kanavaisia stereolevyjä sekä monikanavaisia levyjä, jolle voi tallentaa enintään 6 erillistä kanavaa. Super Audio CD -levyjen monikanavaominaisuuksiin kuuluu kaiutinsijoitusjärjestelmä, joka on samantyyppinen kuin nykyisten AV-laitteistojen 5.1-kanavajärjestelmä.

### Soittimen ominaisuuksia

Soittimella voi soittaa 2-kanavaisia ja monikanavaisia Super Audio CD -levyjä sekä tavallisia CD-levyjä, ja siinä on seuraavat ominaisuudet:

- Kaksi erillistä laserlukupäätä, jotka pystyvät lukemaan Super Audio CD -levyt ja tavalliset CD-levyt lasersäteiden eri aallonpituuksien ansiosta.
- Pitkälle kehitetty servomekanismi takaa erittäin nopean raitahaun.
- Monikanavaisen äänentoiston hallintajärjestelmä, jonka avulla voit säätää monikanavatoistoympäristöä kaiuttimien sijainnin ja koon mukaan.
- Super Audio -D/A-muunnin ja suora digitaalinen tahdistusjärjestelmä, joka varmistaa laadukkaan äänentoiston.

### Muita tietoja

- Super Audio CD -levylle voi tallentaa jopa 255 raita- tai indeksinumeroa. Tämä ominaisuus on mallissa SCD-XA3000ES.
- Vakiovarusteisiin sisältyvällä kaukosäätimellä voi ohjata sekä SCD-XA3000ES-soitinta että Sonyn tavallisia CD-soittimia.

---

## SISÄLLYSLUETTELO

---

### Käyttöönotto 4

- Ennen laitteiden liittämistä 4
- Äänilaitteiden liittäminen 5

---

### Osien sijainti ja toiminta 8

- Etupaneelin osien kuvaus 8
- Takapaneelin osien kuvaus 10
- Kaukosäätimen osien kuvaus 11

---

### Levyjen soittaminen 12

- Soitettavat levytyypit 12
- Levyn soittaminen 14
- Näytön käyttäminen 15
- Tiettyyn raitaan siirtyminen 18
- Siirtyminen raidan tiettyyn kohtaan 18
- Raitojen soittaminen jatkuvasti 19
- Raitojen soittaminen satunnaisessa järjestyksessä (satunnaissoitto) 20
- Oman ohjelman luominen (ohjelmoitu soitto) 21
- Monikanavaisen Super Audio CD -levyn kuunteleminen (monikanavatoiston hallinta) 22

---

### Lisätietoja 25

- Varotoimet 25
- Huomautuksia levyistä 26
- Vianmääritys 27
- Tekniset tiedot 27
- Hakemisto Takakansi

# Käyttöönotto

Tässä luvussa on tietoja Super Audio CD -soittimen vakiovarusteista ja eri äänilaitteiden liittämistä soittimeen. Lue tämä luku kokonaan ennen muiden laitteiden liittämistä soittimeen.

## Ennen laitteiden liittämistä

### Vakiovarusteiden tarkistaminen

Tämän soittimen mukana tulevat seuraavat vakiovarusteet:

- Audioliitäntäjohdot  
RCA-liitin × 2 (punainen ja valkoinen) ↔ RCA-liitin × 2 (punainen ja valkoinen) (2)  
RCA-liitin × 1 (musta) ↔ RCA-liitin × 1 (musta) (2)
- Kaukosäädin RM-SX700 (1)
- R06 (koko AA) -paristot (2)

### Paristojen asentaminen kaukosäätimeen

Aseta kaksi R06 (koko AA) -paristoa paristolokeroon niin, että niiden plus- (+) ja miinusnavat (-) tulevat oikein päin merkintöjen mukaan. Kun käytät kaukosäädintä, suuntaa se soittimessa olevaan kaukosäätimen tunnistimeen .

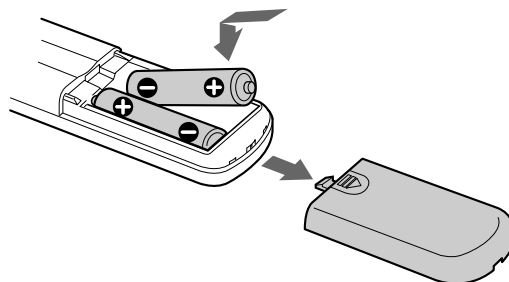

#### Paristojen vaihtamisajankohta

Tavallisesti paristojen pitäisi kestää noin kuusi kuukautta. Kun kaukosäätimellä ei voi enää ohjata soitinta, vaihda molemmat paristot uusiin.

#### Huomautuksia

- Älä jätä kaukosäädintä kuumaan tai kosteaan paikkaan.
- Varo erityisesti paristoja vaihtaessasi, ettei kaukosäätimen sisään joudu vieraita esineitä.
- Älä käytä uutta paristoa yhdessä vanhan kanssa.
- Älä altista kaukosäätimen tunnistinta suoralle auringonvalolle tai valaisimille. Muutoin voi ilmetä toimintahäiriö.
- Jos et aio käyttää kaukosäädintä pitkään aikaan, poista paristot, jotta niiden mahdollinen vuotaminen ja siitä aiheutuva korrosio ei vahingoita kaukosäädintä.



# Äänilaitteiden liittäminen

Liitä Super Audio CD -soitin äänilaitteeseen. Katkaise jokaisesta laitteesta virta ennen laitteiden liittämistä. Liitä liittimet huolellisesti, jotta ääneen ei tule häiriöitä.

Jos vahvistimessa on 5.1-kanavien tuloliitännät (esimerkiksi monikanavainen vahvistin tai AV-vahvistin) ja liität soittimen vahvistimeen ANALOG 5.1CH OUT -liitännöjen kautta, voit soittaa monikanavaista Super Audio CD -levyä ja kuunnella monikanavaista äänentoistoa.

Jos aiot kuunnella vain normaalia ääntä, liitä soitin vahvistimeen ANALOG 2CH OUT -liitännöjen kautta.

## Liittäminen ANALOG 5.1CH OUT -liitännöjen kautta

Käytä liittämisesä audioliitännätjohtoja. Liitä ANALOG 5.1CH OUT -liitännät (FRONT L/R, SURR L/R, CENTER, SUBWOOFER) vahvistimen vastaaviin liitännöihin. Liitä FRONT- ja SURR-liitännät asianomaisilla liitännätjohtoilla (punaiset ja valkoiset liittimet) (sisältyvät vakiovarusteisiin) ja liitä liittimet aina samanvärisiin liitännöihin: valkoinen (vasen) liittin valkoiseen liitännään ja punainen (oikea) punaiseen. Liitä CENTER- ja SUB WOOFER -liitännät asianomaisilla liitännätjohtoilla (mustat) (sisältyvät vakiovarusteisiin).

## FRONT- tai SURR-liitännät

Audioliitännätjohdot (punaiset ja valkoiset liittimet) (sisältyvät vakiovarusteisiin)

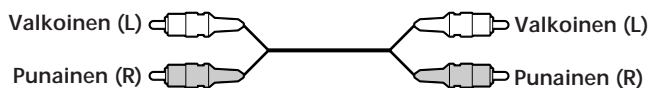

## CENTER- tai SUB WOOFER -liitännät

Audioliitännätjohdot (sisältyvät vakiovarusteisiin)



## Huomautuksia

- Kun teet monikanavaliitännät, liitä myös ANALOG 2CH OUT -liitännät, niin voit soittaa CD-levyjä (tai Super Audio CD-levyjä), kun valitset CD-soittimen (tai Super Audio CD-soittimen) ohjelmalähteeksi vahvistimesta.
- Tavallisen CD-levyn tai 2-kanavaisen Super Audio CD -levyn soiton aikana ANALOG 5.1CH FRONT L/R -liitännöistä saadaan sama signaali kuin ANALOG 2CH OUT -liitännöistä.
- Monikanavaisen Super Audio CD -levyn soiton aikana ANALOG 2CH OUT -liitännöistä saadaan sama signaali kuin ANALOG 5.1CH FRONT L/R -liitännöistä. (Soitin ei soita yhteen sekoitettua monikanavasignaalia.)
- On olemassa 5-, 4- ja 3-kanavaisia Super Audio CD -levyjä. Kun soitat näitä levyjä, soitin ei syötä signaalia kaikista ANALOG 5.1CH OUT -liitännöistä. Katso Super Audio CD -levyn kannesta tai ohjeista lisätietoja levyn soittamisesta.

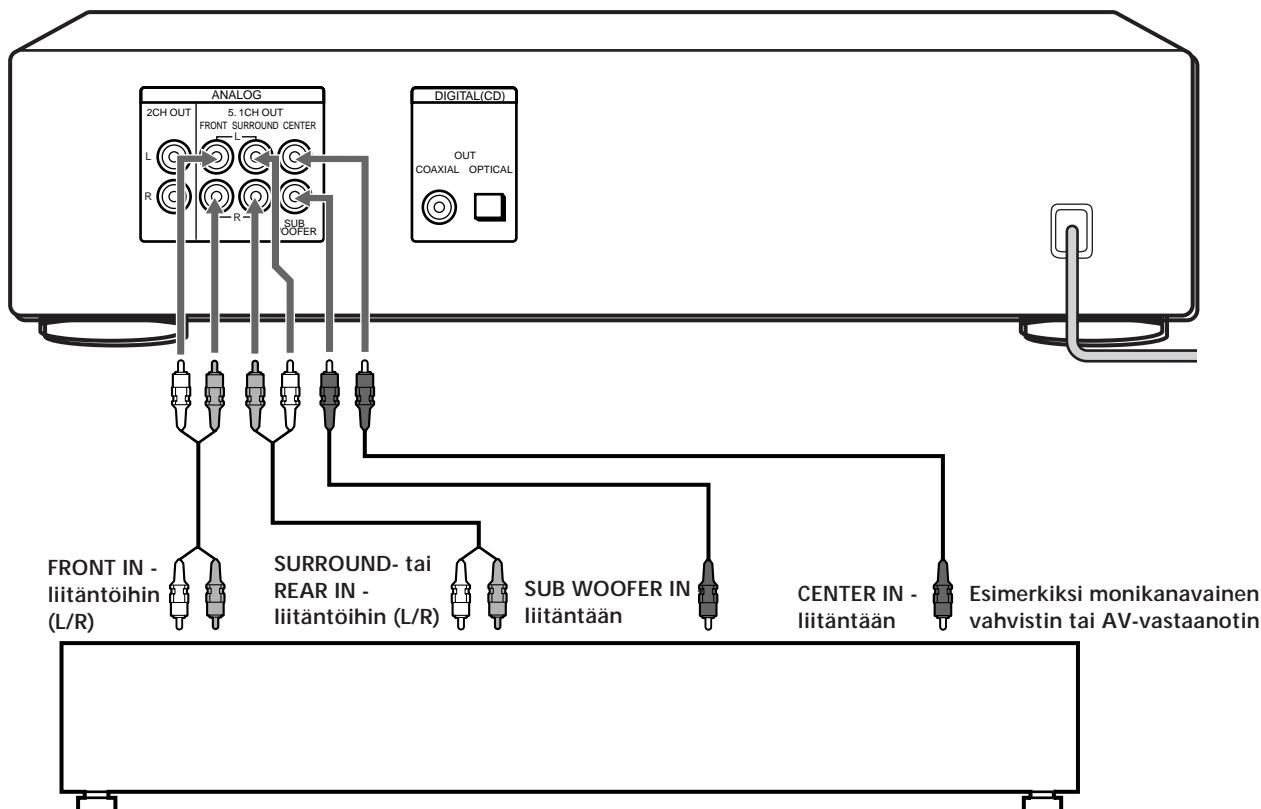

## Äänilaitteiden liittäminen

### Liittäminen ANALOG 2CH OUT -liitäntöjen kautta

Käytä liittämässä audioliitäntäjohtoa. Liitä ANALOG 2CH OUT L/R -liitännät vahvistimen CD (Super Audio CD) -tuloliitäntöihin. Liitä liittimet aina samanvärisiin liitäntöihin: valkoinen (vasen) liitin valkoiseen liitäntään ja punainen (oikea) punaiseen.

**Audioliitäntäjohdot (punaiset ja valkoiset liittimet (mustat liittimet) eivät sisälly vakiovarusteisiin\*)**

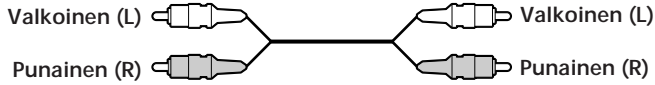

\* Jos et liitä soitinta ANALOG 5.1 CH -liitäntöjen kautta, voit liittää soittimen audioliitäntäjohdolla ANALOG 2CH -liitäntöjen kautta vakiovarusteisiin sisältyvällä audioliitäntäkaapelilla.

### Huomautus

- Monikanavaisen Super Audio CD -levyn soiton aikana ANALOG 2CH OUT -liitännöistä saadaan sama signaali kuin ANALOG 5.1CH FRONT L/R -liitännöistä. (Soitin ei soita yhteen sekoitettua monikanavasignaalia.)

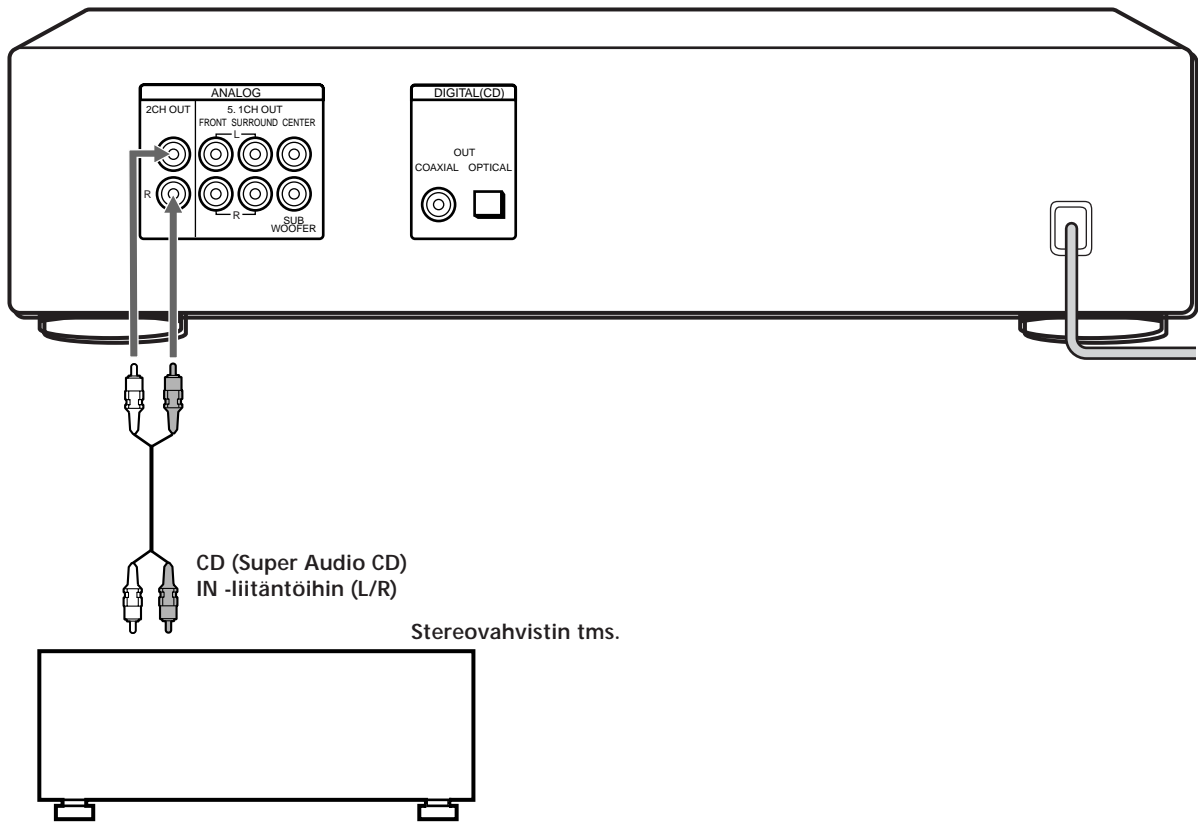

## Liittäminen DIGITAL (CD) OUT OPTICAL -liitännän kautta

Käytä tässä liitännätavassa optista digitaalista kaapelia. Kun kytket optisen digitaalisen kaapelin DIGITAL (CD) OUT OPTICAL -liitännään, työnnä kaapelin liittimet sisään niin, että ne napsahtavat paikoilleen.

Älä taivuta tai kierrä optista kaapelia.

Optinen digitaalinen kaapeli (ei sisälly vakiovarusteisiin)

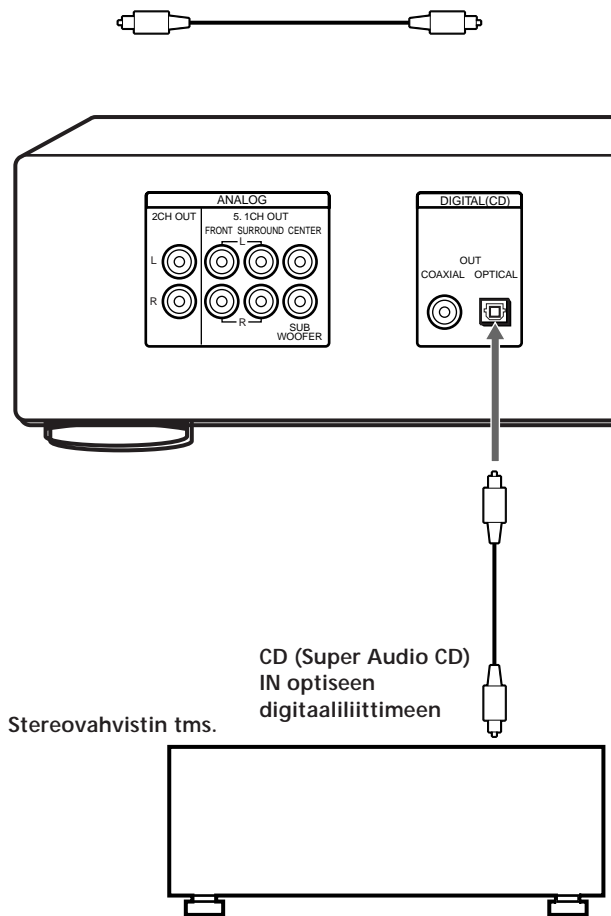

### Huomautus

Soitin syöttää vain tavallisten CD-levyjen äänen DIGITAL (CD) OUT -liitännöistä. Super Audio CD -levyjen ääntä soitin ei syötä DIGITAL (CD) OUT -liitännöistä.

## Liittäminen DIGITAL (CD) OUT COAXIAL -liitännän kautta

Voit liittää soittimen koaksiaaliseen digitaalisella kaapelilla äänilaitteisiin, joissa on koaksiaalinen digitaalinen tuloliitäntä.

Koaksiaalinen digitaalinen kaapeli (ei sisälly vakiovarusteisiin)

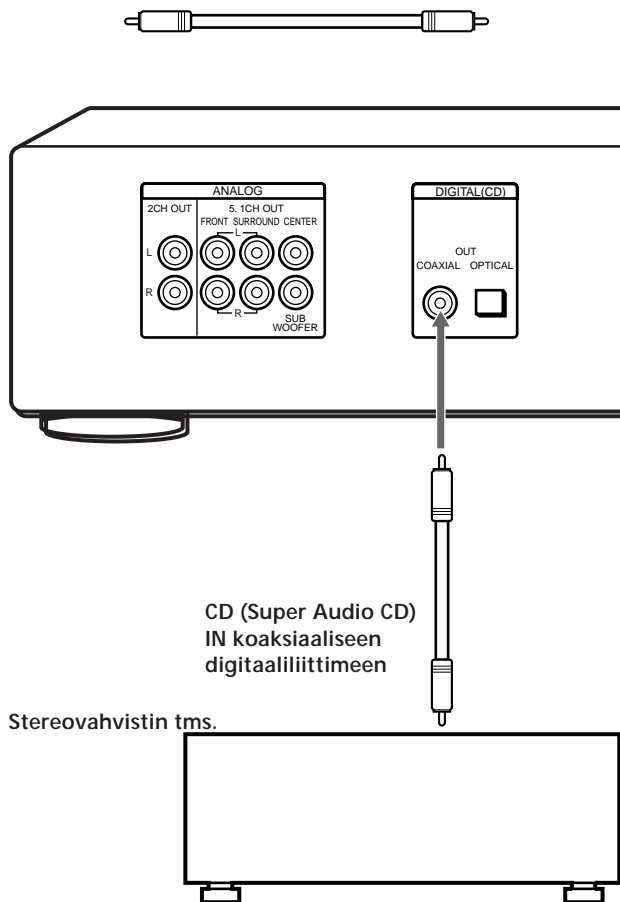

### Huomautus

Soitin syöttää vain tavallisten CD-levyjen äänen DIGITAL (CD) OUT -liitännöistä. Super Audio CD -levyjen ääntä soitin ei syötä DIGITAL (CD) OUT -liitännöistä.

## Verkkojohdon liittäminen

Liitä verkkojohto pistorasiaan.

# Osien sijainti ja toiminta

Tässä luvussa on tietoja etu- ja takapaneelin sekä kaukosäätimen painikkeiden ja säätimien sijainnista ja toiminnoista. Yksityiskohtaisempia tietoja on sulkeissa olevilla sivuilla. Tässä luvussa on myös kuvaus näyttöön tulevista tiedoista.

---

## Etupaneelin osien kuvaus

- 1 POWER-kytkin (14)**  
Kytke soittimeen virta painamalla tätä painiketta.
- 2 TIME/TEXT-painike (15)**  
Joka kerta kun painat painiketta, raidan soittoaika, levyn jäljellä oleva aika tai TEXT-tiedot tulevat näyttöön.
- 3 SACD/CD-painike (13)**  
Joka kerta, kun painiketta painetaan hybridilevyn toiston aikana, toistuva kerros kytkeytyy HD-kerroksen (Super Audio CD) ja CD-kerroksen välillä.
- 4 Levylokero (14)**  
Avaa ja sulje levypesä painamalla  $\cong$  OPEN/CLOSE -painiketta.

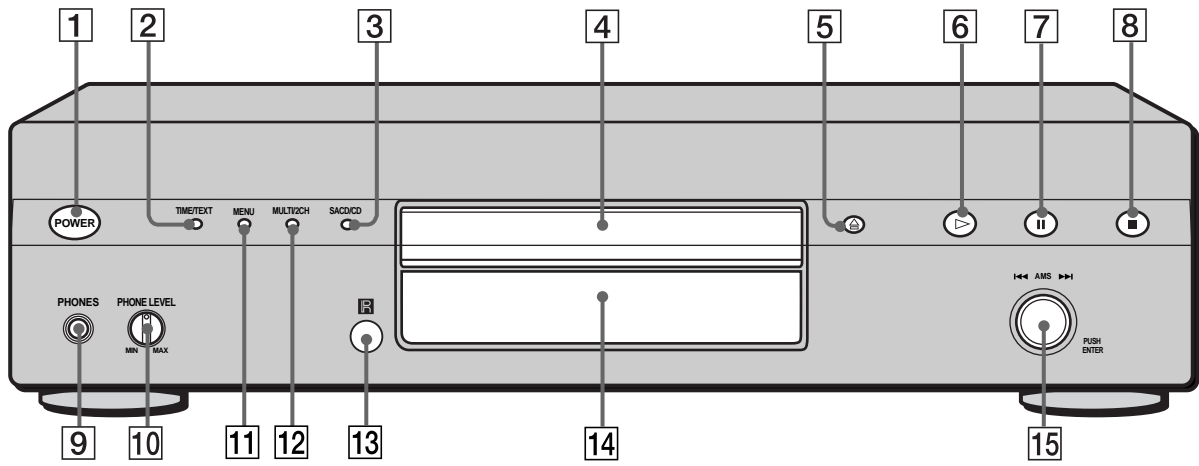

- 5** **☰ OPEN/CLOSE -painike (14)**  
Paina, kun haluat avata levylokero.
- 6** **▷ -painike (14)**  
Paina, kun haluat aloittaa soiton.
- 7** **⏸ -painike (14)**  
Paina, kun haluat katkaista soiton taukotilaan.
- 8** **■ -painike (14)**  
Paina, kun haluat lopettaa soiton.
- 9** **PHONES-liitäntä**  
Voit liittää kuulokkeet.  
Monikanavaisen Super Audio CD -levyn soiton aikana PHONES-liitännästä saadaan sama signaali kuin ANALOG 5.1CH FRONT L/R -liitännöistä.
- 10** **PHONE LEVEL -säädin**  
Säätää äänenvoimakkuutta.
- 11** **MENU-painike (13)**  
Paina painiketta, kun haluat avata valikon.  
Paina valikosta poistumiseksi ja normaalin näytön palauttamiseksi.
- 12** **MULTI/2CH-painike (12)**  
Painamalla tätä painiketta voit valita soittoalueen, kun soittimessa on 2-kanavainen + monikanavainen Super Audio CD -levy (sivu 13).
- 13** **Kaukosäätimen tunnistimeen**
- 14** **Näyttö (15)**  
Näyttää levyjen tiedot.
- 15** **◀ AMS ▶ -säädin (AMS: Automatic Music Sensor, automaattinen raidanhaku) (14)**  
Kun käännät ◀ AMS ▶ -säädintä vastapäivään yhden askelen, soitin siirtyy edelliseen raitaan. Kun käännät ◀ AMS ▶ -säädintä myötäpäivään yhden askelen, soitin siirtyy seuraavaan raitaan.

# Takapaneelin osien kuvaus

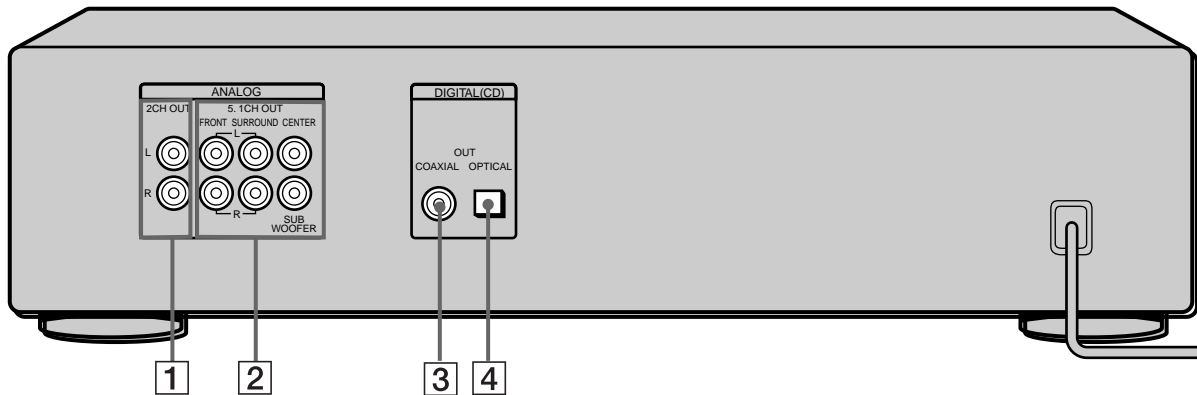

- 1 ANALOG 2CH OUT L/R -liitännät (6)**  
Liitä soitin (stereoääniseen/2-kanavaiseen) audiolaitteeseen koaksiaalisen digitaalisen liitäntäjohdon avulla näiden liitäntöjen kautta.
- 2 ANALOG 5.1CH OUT -liitännät (5)**  
Liitä tämä liitäntä 5.1-kanavien tuloliitännöillä varustettuun vahvistimeen (esimerkiksi monikanavaiseen vahvistimeen tai AV-vastaanottimeen) audioliitäntäjohdoilla.
- 3 DIGITAL (CD) OUT COAXIAL -liitäntä (7)**  
Liitä tämä liitäntä audiolaitteeseen koaksiaalisen digitaalisen liitäntäjohdon avulla.
- 4 DIGITAL (CD) OUT OPTICAL -liitäntä (7)**  
Liitä tämä liitäntä audiolaitteeseen optisen digitaalisen liitäntäjohdon avulla.

## Huomautus

Soitin syöttää vain tavallisten CD-levyjen äänen kohdissa **3** ja **4** esitetyistä DIGITAL (CD) OUT -liitännöistä. Super Audio CD -levyjen ääntä soitin ei syötä DIGITAL (CD) OUT -liitännöistä

# Kaukosäätimen osien kuvaus

- 1 CONTINUE-painike (20)**  
Painamalla tätä painiketta voit palata normaaliin soittoon satunnaissoitosta tai ohjelmoidusta soitosta.

**SHUFFLE-painike (20)**

Valitse satunnaissoitto painamalla tätä painiketta.

**PROGRAM-painike (21)**

Valitse ohjelmoitu soitto painamalla tätä painiketta.

- 2 DISPLAY MODE -painike (16)**  
Poista tiedot näytöstä painamalla tätä painiketta.

- 3 TIME/TEXT-painike (15)**  
Joka kerta kun painat painiketta, raidan soittoaika, levyn jäljellä oleva aika tai TEXT-tiedot tulevat näyttöön.

- 4 Numeropainikkeet (18)**  
Paina painiketta, kun haluat syöttää raitanumeron.

- 5 >10-painike (18)**  
Paina painiketta, kun haluat syöttää raitanumeron, joka on suurempi kuin 10.

- 6 REPEAT-painike (19)**  
Painamalla tätä painiketta voit soittaa jatkuvasti levyn kaikkia raitoja tai vain yhtä raitaa.

- 7 A↔B-painike (20)**  
Valitse A-B-jakson jatkuva soitto painamalla tätä painiketta.

- 8 ▷-painike (14)**  
Paina, kun haluat aloittaa soiton.
- painike (14)**  
Paina, kun haluat kytkeä soiton taukotilaan.

**■-painike (14)**

Paina, kun haluat lopettaa soiton.

- 9 AMS ◀◀/▶▶ (AMS: Automatic Music Sensor, automaattinen raidanhaku) -painikkeet (18)**  
Painamalla näitä painikkeita voit siirtyä haluamaasi raitaan.

- 10 ◀◀/▶▶-painikkeet (18)**  
Voit etsiä raidasta haluamasi kohdan painamalla näitä painikkeita

- 11 INDEX ◀/▶-painikkeet (18)**  
Jos soitettavalle levyllä on tallennettu indeksimerkkejä, voit näitä painikkeita painamalla siirtyä indeksimerkillä merkittyyn kohtaan.

- 12 SACD/CD-painike (13)**  
Joka kerta, kun painiketta painetaan hybridilevyn toiston aikana, toistuva kerros kytkeytyy HD-kerroksen (Super Audio CD) ja CD-kerroksen välillä.

- 13 MULTI/2CH-painike (12)**  
Painamalla tätä painiketta voit valita soittoalueen, kun soittimessa on 2-kanavainen + monikanavainen Super Audio CD -levy (sivu 13).

- 14 ENTER-painike (24)**  
Vahvista tekemäsi valinta painamalla tätä painiketta.

- 15 CLEAR-painike (21)**  
Voit poistaa ohjelmoidun raitanumeron painamalla tätä painiketta.

- 16 LEVEL ADJ -painike (24)**  
Tätä painiketta painamalla voit säätää monikanavatoiston äänenvoimakkuustasapainoa (sivu 22).

- 17 CHECK-painike (21)**  
Painamalla tätä painiketta voit tarkistaa ohjelmoidut raidat.

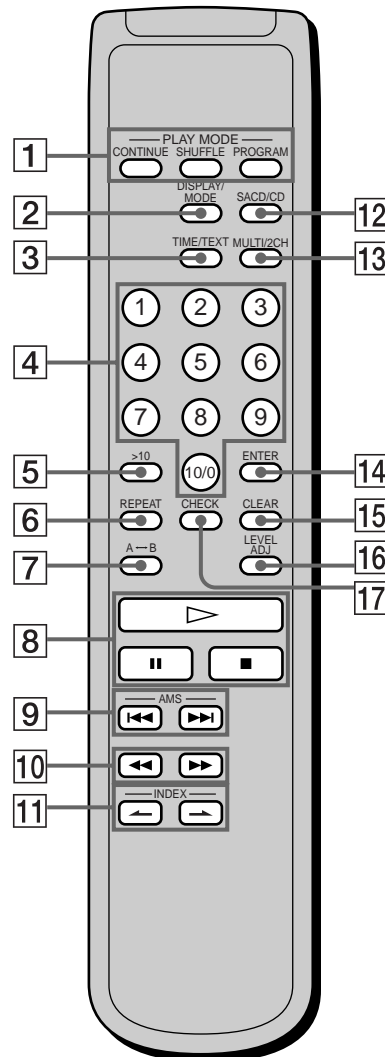

# Levyjen soittaminen

Tässä luvussa on kuvattu levyjen eri soittotavat.

## Soitettavat levytyypit

Tällä soittimella voi soittaa seuraavassa mainittuja levyjä. Tuo soitettavan levyn tyyppin mukainen ilmaisn näyttöön painamalla painiketta SACD/CD tai MULTI/2CH (sivu 14).

### Kerrosrakenteen mukainen luokittelu

#### Super Audio CD (yksikerroksinen levy)

Tällaisella levyllä on yksi HD (high density) -kerros.

Kun soitat tällaista levyä, soitin siirtyy automaattisesti Super Audio CD -tilaan.



#### Super Audio CD (kaksikerroksinen levy)

Tällaisella levyllä on kaksi HD (high density) -kerrosta, joten levyllä mahtuu tavallista enemmän.

Kun soitat tällaista levyä, soitin siirtyy automaattisesti Super Audio CD -tilaan.

Koska kaksikerroksisen levyn kaksi HD-kerrosta ovat levyn samalla puolella, levyä ei tarvitse kääntää.

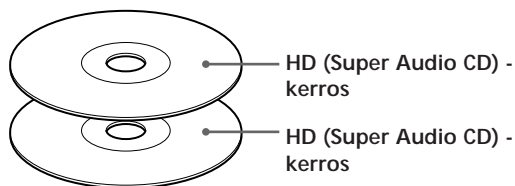

#### Tavallinen CD-levy

Tällainen levy on normaalin tallennustekniikan mukainen.

Kun soitat tällaista levyä, soitin siirtyy automaattisesti tavallisen CD-levyn soittotilaan.

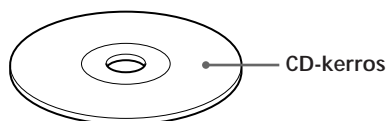



### Super Audio CD + CD (hybridilevy)

Tällaisella levyllä on yksi HD-kerros ja yksi CD-kerros. Valitse SACD/CD-painiketta painamalla se kerros, jota haluat kuunnella. Koska levyn kaksi kerrosta ovat levyn samalla puolella, levyä ei tarvitse kääntää. Voit soittaa CD-kerroksen tavallisella CD-soittimella.

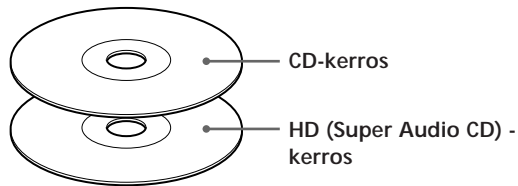

Voit valita oletussoittokerroksen (HD-kerros tai CD-kerros).

- 1 Kun soitin on pysäytetty, paina MENU-painiketta.
- 2 Käännä ◀◀ AMS ▶▶ -säädintä, kunnes "SACD/CD SEL"-ilmaisim näkyy näytössä.
- 3 Paina ◀◀ AMS ▶▶ -säädintä. Nykyinen soittokerros tulee näyttöön.
- 4 Valitse haluamasi soittokerros kääntämällä ◀◀ AMS ▶▶ -säädintä. Paina sitten ◀◀ AMS ▶▶ -säädintä.

### Super Audio CD -levyjen kanavarakenteen mukainen luokittelu

#### 2-kanavainen Super Audio CD

Tällaisella levyllä on 2-kanavainen soittoalue. Kun soitat tällaista levyä, soitin siirtyy automaattisesti 2-kanavaiseen soittotilaan.

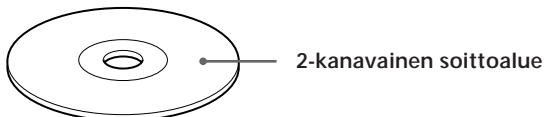

#### Monikanavainen Super Audio CD

Tällaisella levyllä on monikanavainen soittoalue. Kun soitat tällaista levyä, soitin siirtyy automaattisesti monikanavaiseen soittotilaan.

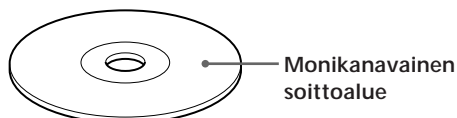

### 2-kanavainen + monikanavainen Super Audio CD

Tällaisella levyllä on 2-kanavainen soittoalue ja monikanavainen soittoalue. Valitse MULTI/2CH-painiketta painamalla se soittoalue, jota haluat kuunnella.

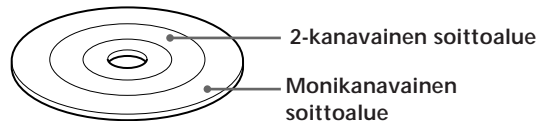

Voit valita oletussoittoalueen (2-kanavainen tai monikanavainen soittoalue).

- 1 Kun soitin on pysäytetty, paina MENU-painiketta.
- 2 Käännä ◀◀ AMS ▶▶ -säädintä, kunnes "M/2CH SELECT"-ilmaisim näkyy näytössä.
- 3 Paina ◀◀ AMS ▶▶ -säädintä. Nykyinen soittoalue tulee näyttöön.
- 4 Valitse haluamasi soittoalue kääntämällä ◀◀ AMS ▶▶ -säädintä. Paina sitten ◀◀ AMS ▶▶ -säädintä.

### Soittokelvottomat levyt

Tällä soittimella ei voi soittaa seuraavassa mainittuja levyjä. Jos yrität soittaa näitä levyjä, näyttöön tulee virheilmoitus "TOC Error" tai "NO DISC" tai mitään ääntä ei kuulu.

- CD-ROM-levyt.
- Esimerkiksi DVD-levyt.

# Levyn soittaminen

Seuraavassa on kuvattu levyn normaali soitto ja perustoimintojen käyttö soiton aikana.

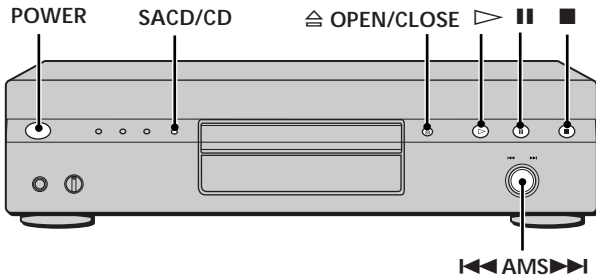

- 1 Kytke vahvistimeen virta. Laske äänenvoimakkuus minimiin.
- 2 Valitse soitin vahvistimen lähdelaitteeksi vahvistimen asianomaisella tulosaalivalitsimella.
- 3 Kytke soittimeen virta painamalla POWER-painiketta.
- 4 Avaa levylokeron painamalla OPEN/CLOSE -painiketta ja aseta levylokeron levy.

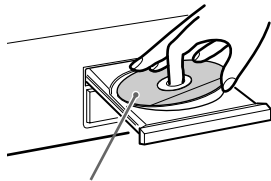

Tekstipuoli ylöspäin

- 5 Paina ▷-painiketta. Soitto alkaa ensimmäisestä raidasta. Jos haluat aloittaa soiton jostakin tietyistä raidista, valitse ensin raitanumero kääntämällä I◀◀ AMS ▶▶I-säädintä. Paina vasta sitten ▷-painiketta.
- 6 Säädä äänenvoimakkuus vahvistimesta.

## Perustoiminnot soiton aikana

Toiminto	Paina
Soiton lopettaminen	■
Soiton kytkeminen taukotilaan	
Soiton jatkaminen tauon jälkeen	tai ▷
Siirtyminen seuraavaan raitaan	Käännä I◀◀ AMS ▶▶I-säädintä myötäpäivään. Kun käytät kaukosäädintä, paina painiketta ▶▶I.
Siirtyminen nykyisen tai edellisen raidan alkuun	Käännä I◀◀ AMS ▶▶I-säädintä vastapäivään. Kun käytät kaukosäädintä, paina painiketta I◀◀.
Levyn poisto	≡ OPEN/CLOSE

💡 Jos kytket soittimeen virran, kun soittimessa on jo levy Soitto alkaa automaattisesti. Liittämällä soittimeen alan liikkeistä saatavan ajastimen voit asettaa soittimen aloittamaan levyn soiton milloin haluat.

💡 Hybridilevyn kuunneltavan kerroksen valitseminen soiton aikana (sivu 13) Lopeta soitto painamalla ■-painiketta. Paina sitten SACD/CD-painiketta toistuvasti niin, että joko "SACD"- tai "CD"-ilmaisain tulee näyttöön.

💡 2-kanavaisen + monikanavaisen Super Audio CD -levyn kuunneltavan soittoalueen valitseminen soiton aikana (sivu 13) Lopeta soitto painamalla ■-painiketta. Paina sitten MULTI/2CH-painiketta toistuvasti niin, että joko "MULTI CH"- tai "2 CH" - ilmaisain tulee näyttöön.

### Huomautus

Nosta äänenvoimakkuutta asteittain soiton aikana aloittaen minimivoimakkuudesta. Tämän laitteen antaman signaalin kaistanleveys voi olla laajempi kuin normaali kuuntelualue. Tämä voi johtaa kaiuttimien tai kuulosi vahingoittumiseen.

# Näytön käyttäminen

Näytöstä näet soitettavan levyn tai raidan tiedot. Tässä osassa on kuvattu soitettavan levyn tiedot ja ne tiedot, jotka tulevat näyttöön kussakin soittotilassa.

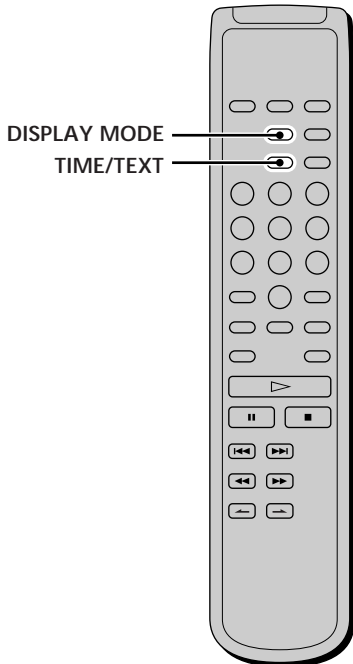
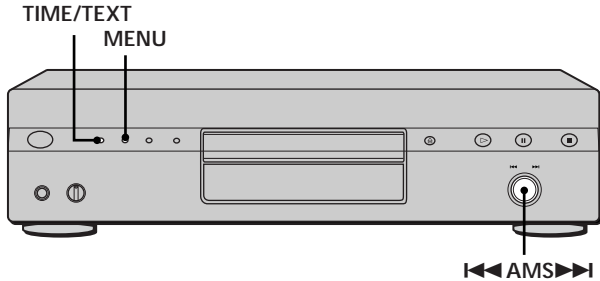

## Soittimessa olevan levyn tiedot

Soittimessa olevan levyn mukaan näytössä näkyvät seuraavat tiedot:

### 2-kanavainen Super Audio CD

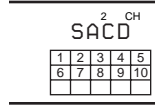

### Monikanavainen Super Audio CD

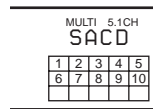

tai

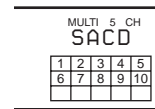

tai

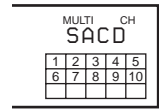

5.1-kanavaisen Super Audio CD -levyn soiton aikana

5-kanavaisen Super Audio CD -levyn soiton aikana

Muiden Super Audio CD -levyjen soiton aikana tai soittimen ollessa pysäytettynä

### Tavallinen CD-levy

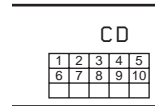

Levyjen soittaminen

## Tietojen näyttäminen soittimen ollessa pysäytettynä

Paina TIME/TEXT-painiketta.

Näytössä näkyy levyn raitojen kokonaismäärä ja kokonaissoittoaika.

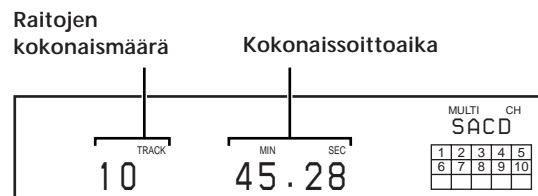

## Näytön käyttäminen

### Tietojen näyttäminen levyn soiton aikana

Paina TIME/TEXT-painiketta.

Joka kerta kun painat painiketta, näyttöön tulee soitettavan raidan numero ja sen kulunut tai jäljellä oleva aika tai levyn jäljellä oleva aika.

Kun soitin tunnistaa monikanavaisen Super Audio CD -levyn, kanavien tiedot tulevat näyttöön ennen normaalia näyttöä.

Soitettavan raidan numero ja sen kulunut soittoaika (normaali näyttö)



Paina TIME/TEXT-painiketta



Soitettavan raidan numero ja sen jäljellä oleva soittoaika



Paina TIME/TEXT-painiketta



Levyn jäljellä oleva aika



Paina TIME/TEXT-painiketta



Kanavien tiedot (näkyvät näytössä vain, kun soitin tunnistaa monikanavaisen Super Audio CD -levyn)

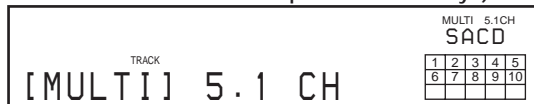

### Tietojen poistaminen näytöstä

Aina kun painat kaukosäätimen DISPLAY MODE -painiketta levyn soiton aikana, näyttö vuoroin poistuu toiminnasta ja kytkeytyy toimintaan.

Vaikka näyttö olisi poistettuna toiminnasta, se kytkeytyy toimintaan, kun kytket soiton taukotilaan tai lopetat soiton. Kun jatkat soittoa, näyttö poistuu toiminnasta uudelleen.

Kun poistat näytön toiminnasta painamalla DISPLAY MODE -painiketta ennen soiton aloittamista, näyttöön tulee "DISPLAY OFF" -ilmaisim. Kun kytket näytön toimintaan painamalla painiketta, näyttöön tulee "DISPLAY ON" -ilmaisim.

### Levyn TEXT-tietojen näyttäminen

TEXT-tiedoilla varustetut levyt voivat sisältää äänisignaalin lisäksi esimerkiksi tiedot levyn nimestä tai esittäjästä. Tämä soitin pystyy näyttämään TEXT-tiedoista levyn nimen, esittäjän nimen ja soitettavan raidan nimen. Kun soitin tunnistaa TEXT-tietoja sisältävän levyn, "TEXT"-ilmaisim tulee näyttöön. Jos levyllä on tallennettu useankielisiä TEXT-tietoja, "MULTI-TEXT"-ilmaisimet tulevat näyttöön. Jos haluat nähdä muunkieliset tiedot, katso sivun 17 kohtaa "Levyn muunkielisten TEXT-tietojen näyttäminen".

### Levyn TEXT-tietojen näyttäminen soittimen ollessa pysäytettynä

Paina TIME/TEXT-painiketta.

Joka kerta kun painat painiketta, näyttöön tulee levyn tai esittäjän nimi. Kun valitset esittäjän nimen, näyttöön tulee "ART."-ilmaisim.

- Ennen soiton aloittamista

Levyn nimi



Paina TIME/TEXT-painiketta



Esittäjän nimi



Paina TIME/TEXT-painiketta



Raitojen kokonaismäärä ja kokonaissoittoaika



Paina  
TIME/TEXT-  
painiketta

## Levyn TEXT-tietojen näyttäminen levyn soiton aikana

Soitettavan raidan nimi näkyy näytössä. Jos levyn nimessä on yli 15 merkkiä, nimen kaikki merkit vierivät näytössä ja sen jälkeen 14 ensimmäistä merkkiä jäävät näkyviin.

Kun soitin tunnistaa monikanavaisen Super Audio CD -levyn, kanavien tiedot tulevat näyttöön ennen nykyisen raidan soittoaikaa.

- Levyn soiton aikana

Raidan nimi



Paina TIME/TEXT-painiketta

Kanavien tiedot (näkyvät näytössä vain, kun soitin tunnistaa monikanavaisen Super Audio CD -levyn)

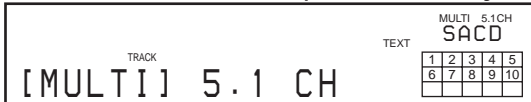

Soitettavan raidan soittoaika



Paina TIME/TEXT-painiketta



Soitettavan raidan jäljellä oleva aika

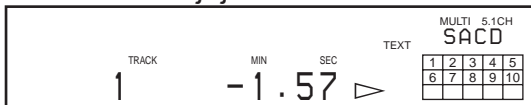

Paina TIME/TEXT-painiketta



Levyn jäljellä oleva aika



Paina  
TIME/TEXT-  
painiketta

Huomautuksia

- Levyn mukaan voi olla, etteivät kaikki merkit näy näytössä.
- Tämä soitin pystyy näyttämään TEXT-tiedoista vain levyn nimen, esittäjän nimen ja raitojen nimet. Muita tietoja ei voi näyttää.

## Levyn muunkielisten TEXT-tietojen näyttäminen

Jos levyllä olevat TEXT-tiedot on tallennettu useankielisinä, voit vaihtaa tietojen kieltä. Kun soitin tunnistaa TEXT-tietoja sisältävän levyn, "MULTI-TEXT"-ilmaisimet tulevat näyttöön. Muuta kieltä alla olevien ohjeiden mukaan.

- 1 Kun soitin on pysäytettynä, paina MENU-painiketta.
- 2 Käännä I◀◀ AMS ▶▶-säädintä, kunnes "LANGUAGE"-ilmaisimien näkyminen näytössä.
- 3 Paina I◀◀ AMS ▶▶-säädintä. Valittuna olevan kielen nimi (esimerkiksi English, French tai German) vilkkuu näytössä. Jos soitin ei pysty näyttämään tietynkielisiä levyille tallennettuja TEXT-tietoja, näyttöön tulee ilmaisimien "Other Lang".
- 4 Käännä I◀◀ AMS ▶▶-säädintä, kunnes haluamasi kieli näkyy näytössä.
- 5 Paina I◀◀ AMS ▶▶-säädintä. Muutaman sekunnin kuluttua tiedot tulevat näyttöön valitsemasi kielen mukaisina.

## Tiettyyn raitaan siirtyminen

Voit siirtyä mihin tahansa raitaan soittimen ollessa pysäytettynä tai levyn soiton aikana.

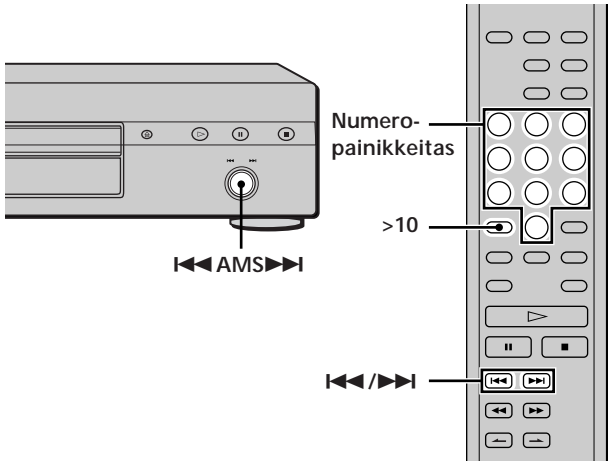

Siirtymiskohde	Tee näin
Seuraava tai sitä seuraavat raida	Käännä <b>AMS</b> -säädintä myötäpäivään, kunnes löydät raidan. Jos käytät kaukosäädintä, paina <b>AMS</b> -painiketta toistuvasti, kunnes löydät raidan.
Nykyinen tai sitä edeltävät raidat	Käännä <b>AMS</b> -säädintä vastapäivään, kunnes löydät raidan. Jos käytät kaukosäädintä, paina <b>AMS</b> -painiketta toistuvasti, kunnes löydät raidan.
Suoraan tietty raita	Käännä <b>AMS</b> -säädintä, kunnes löydät raitanumeron. Jos käytät kaukosäädintä, paina <b>&gt;10</b> - tai <b>AMS</b> -painiketta toistuvasti, kunnes löydät raidan.

### Siirtyminen suoraan haluttuun raitaan raidan numeron avulla

Paina raidan numeroa vastaavia numeropainikkeita.

💡 Jos raidan numero on suurempi kuin 11

- 1 Paina **>10**-painiketta.
- 2 Syötä raidan numero numeropainikkeilla.  
Jos haluat syöttää numeron 0, paina painiketta 10/0.

Esimerkkejä:

- Jos haluat soittaa raidan 30, paina ensin **>10**-painiketta ja sitten painikkeita 3 ja 10/0.
- Jos haluat soittaa raidan 100, paina ensin kaksi kertaa painiketta **>10** ja sitten kaksi kertaa painiketta 10/0.

## Siirtyminen raidan tiettyyn kohtaan

Voit siirtyä raidan tiettyyn kohtaan soiton aikana tai kun soitin on kytkettynä taukotilaan.

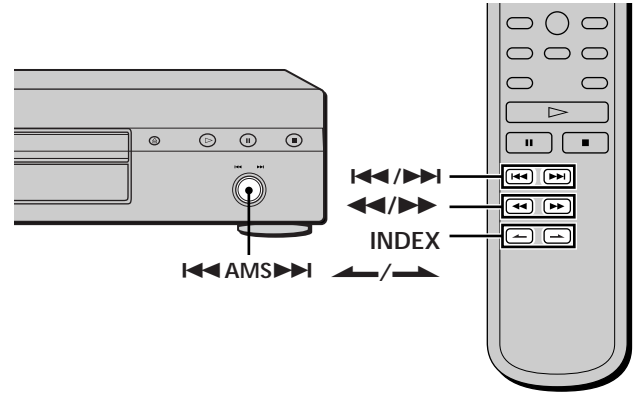

### Siirtyminen tiettyyn kohtaan tarkkailemalla ääntä (haku)

Pidä soiton aikana **SEARCH**-painiketta alas painettuna. Kuulet katkonaisen soittoäänien soittimen siirtyessä levyllä eteen- tai taaksepäin. Kun löydät haluamasi kohdan, vapauta painike.

### Siirtyminen tiettyyn kohtaan tarkkailemalla aikanäyttöä (pikahaku)

Kun soitin on kytkettynä soittotaukotilaan, paina **SEARCH**-painiketta. Soittoääntä ei kuulu.

💡 Kun näyttöön tulee "Over!!"-ilmais.

Soitin on saavuttanut levyn lopun. Siirry taaksepäin painamalla painiketta **SEARCH** tai **SEARCH**.

Huomautus

Muutaman sekunnin pituiset raidat voivat olla liian lyhyitä tarkkailetaviksi. Tällöin haku ei välttämättä toimi oikein.

### Siirtyminen haluttuun kohtaan indeksimerkkien avulla (indeksihaku)

Kun soitin soittaa levyä tai on taukotilassa, paina painiketta **INDEX** tai **INDEX**.

💡 Mikä on indeksimerkki?

Jotkin Super Audio CD- tai CD-levyt ja niillä olevat raidat on jaettu pienempiin osiin indeksimerkkien avulla. Tämä on erityisen kätevää, jos haluat etsiä tietyn kohdan pitkästä raidasta (esimerkiksi klassisessa musiikissa). Indeksihakutoiminto toimii vain, jos käytät valmiiksi äänitettynä ostettua, indeksimerkeillä varustettua levyä (tavallisesti merkitty levyn etikettiin).

## Siirtyminen tiettyyn kohtaan ajan perusteella (aikahaku)

- 1 Kun soitin on pysäytettyinä, valitse haluamasi raita painamalla painiketta ◀◀/▶▶ (tai käännä ◀◀ AMS ▶▶).
- 2 Aseta haluasi soiton aloitusaika painamalla ◀◀/▶▶-painiketta ja tarkkailemalla näyttöä. Voit määrittää ajan haluamasi raidan alusta eteenpäin, kun painat ensin ▶▶-painiketta. Voit määrittää ajan myös haluamasi raidan lopusta taaksepäin, kun painat ensin ◀◀-painiketta.



- 3 Paina ▷-painiketta. Soitin aloittaa soiton valitsemasi ajan mukaisesta kohdasta.

## Raitojen soittaminen jatkuvasti

Voit soittaa koko levyä tai sen osaa jatkuvasti. Voit yhdistää jatkuvan soiton satunnaissoittoon ja soittaa siten kaikkia raitoja sattumanvaraisessa järjestyksessä (sivu 20). Voit soittaa jatkuvasti myös ohjelmoimiasi raitoja (sivu 21). Voit lisäksi soittaa haluamaasi raitaa tai sen osaa jatkuvasti.

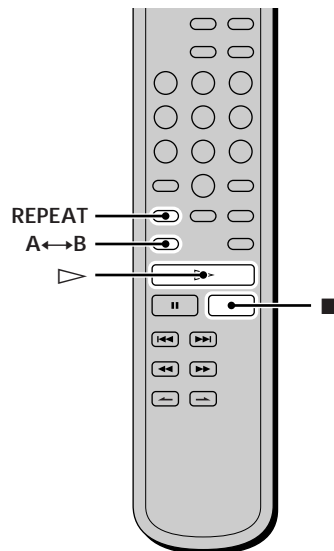

### Huomautus

Jos katkaiset soittimesta virran tai irrotat verkkojohdon, jatkuvan soiton viimeisin asetus ("Repeat All" tai "Repeat 1") jää muistiin, ja soitin hakee asetuksen muistista, kun kytket soittimeen virran seuraavan kerran. Jatkuvan A-B-jakson soiton asetus kuitenkin peruuntuu, jos katkaiset soittimesta virran tai irrotat verkkojohdon.

## Levyn kaikkien raitojen soittaminen jatkuvasti (kaikkien raitojen jatkuva soitto)

Paina REPEAT-painiketta kerran ja paina sitten ▷-painiketta.

"REPEAT"-ilmaisain tulee näyttöön, ja kaikkien raitojen jatkuva soitto alkaa.

Jatkuvan soiton toiminta vaihtelee sen mukaan, mikä soittotila on valittuna.

Kun soittotila on	Soitin soittaa jatkuvasti
Normaali soitto (sivu 14)	Kaikki raidat järjestyksessä
Satunnaissoitto (sivu 20)	Kaikki raidat satunnaisessa järjestyksessä
Ohjelmoitu soitto (sivu 21)	Kaikki ohjelmoidut raidat järjestyksessä

### Kaikkien raitojen jatkuvan soiton peruuttaminen

Paina REPEAT-painiketta toistuvasti, kunnes "REPEAT"-ilmaisain sammuu.

## Raitojen soittaminen jatkuvasti

### Soitettavan raidan soittaminen jatkuvasti (yhden raidan jatkuva soitto)

Kun soitin soittaa haluamaasi raitaa, paina REPEAT-painiketta toistuvasti, kunnes "REPEAT 1" -ilmaisain tulee näyttöön.

Yhden raidan jatkuva soitto alkaa.

### Yhden raidan jatkuvan soiton peruuttaminen

Paina REPEAT-painiketta toistuvasti, kunnes "REPEAT 1" -ilmaisain sammuu.

### Raidan tietyn jakson jatkuva soitto (A-B-jakson jatkuva soitto)

Voit määrittää raidasta yhden jakson, jota voit soittaa jatkuvasti. Huomaa, että määrittämäsi jakson on oltava yhden raidan sisällä

- 1 Kun soitin soittaa haluamaasi raitaa, paina A↔B-painiketta jatkuvasti soitettavan jakson alkukohdassa (kohta A).  
"REPEAT" -ilmaisain tulee näyttöön, ja "A" -ilmaisain alkaa vilkkua näytössä
- 2 Jatka raidan soittoa (tai paina ►►-painiketta), kunnes soitto saavuttaa haluamasi jakson loppukohtan (kohta B). Paina sitten A↔B-painiketta.  
"REPEAT A-B" -ilmaisain tulee näyttöön, ja A-B-jakson soitto alkaa.

### A-B-jakson soiton peruuttaminen

Paina REPEAT.

 Voit asettaa uuden alku- ja loppukohtan A-B-jakson soiton aikana.

Voit muuttaa nykyisen loppukohtan uudeksi alkukohdaksi ja määrittää sitten uuden loppukohtan. Tällöin uusi jatkuvasti soitettava jakso alkaa aiemman loppukohtasta.

- 1 Paina A-B-jakson jatkuvan soiton aikana A↔B-painiketta.  
Nykyinen loppukohta vaihtuu uudeksi alkukohdaksi (kohta A).  
"REPEAT" -ilmaisain tulee näyttöön, ja "A" -ilmaisain alkaa vilkkua näytössä.
  - 2 Siirry uuteen loppukohtaan (kohta B) ja paina A↔B-painiketta.  
Ilmaisain "REPEAT A-B" tulee näyttöön, ja soitin alkaa soittaa jatkuvasti juuri määrittämäsi jaksoa.
- Jos haluat aloittaa soiton uudelleen kohdasta A, paina ►-painiketta A↔B-jakson soiton aikana.

## Raitojen soittaminen satunnaisessa järjestyksessä (satunnaissoitto)

Kun valitset satunnaissoiton, soitin soittaa levyn kaikkia raitoja satunnaisessa järjestyksessä.

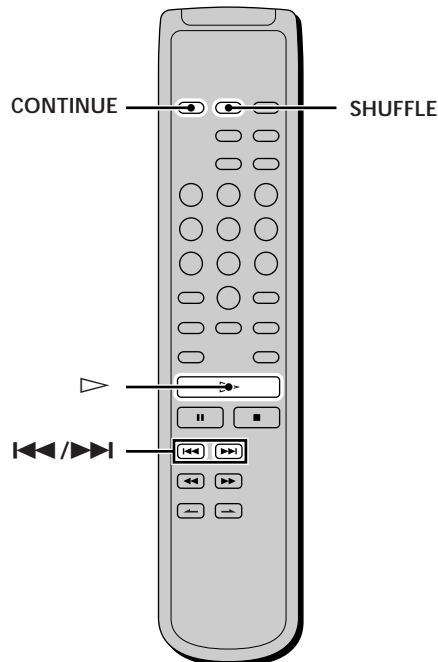

- 1 Kun soitin on pysäytettynä, paina SHUFFLE-painiketta.
- 2 Paina ►-painiketta.  
Satunnaissoitto alkaa.  
Näytössä näkyy "Ⓛ" -ilmaisain, kun soitin "arpoo" raitoja. Kun soitin on soittanut kaikki raidat kerran, se pysähtyy.

### Palaaminen normaaliin soittoon

Paina CONTINUE-painiketta.

 Voit siirtyä haluamiisi raitoihin satunnaissoiton aikana

Paina ◀◀/▶▶-painiketta.

Voit siirtyä seuraavaan raitaan painamalla ▶▶-painiketta. Voit siirtyä nykyisen raidan alkuun painamalla ◀◀-painiketta. Et voi siirtyä niihin raitoihin, jotka soitin on jo soittanut.



# Oman ohjelman luominen

## (ohjelmoitu soitto)

Voit ohjelmoida haluamasi raidat haluamaasi järjestykseen. Raitoja voi olla enintään 32 (tai niiden yhteispituus voi olla enintään 999 minuuttia 59 sekuntia).

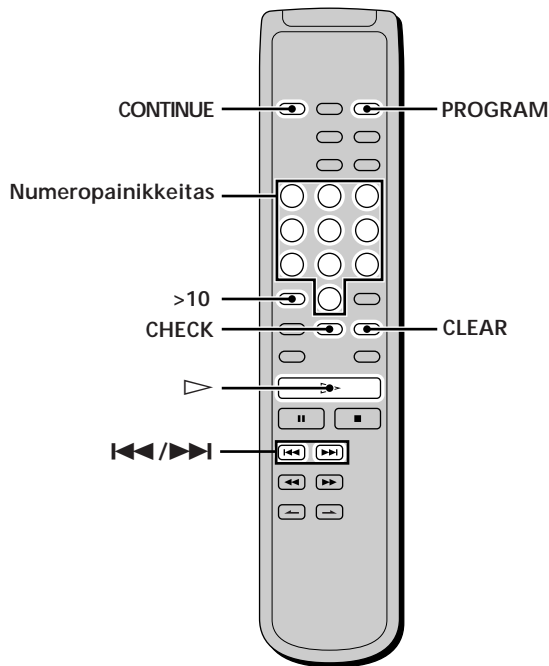

**1** Kun soitin on pysäytettyä, paina PROGRAM-painiketta.  
"PROGRAM"-ilmaisn tulee näyttöön.

**2** Valitse haluamasi raita painamalla numeropainikkeita.

Jos syötät väärän raitanumeron  
Poista raitanumero painamalla CLEAR-painiketta.  
Syötä oikea raitanumero painamalla numeropainikkeita.

Jos raidan numero on suurempi kuin 11  
Paina >10-painiketta (sivu 18).

**3** Syötä muut raidat toistamalla vaihetta 2.  
Aina kun syötät raitanumeron, ohjelman kokonaisaika tulee näyttöön.

**4** Paina ▷-painiketta.  
Ohjelmoitu soitto alkaa.

### Palaaminen normaaliin soittoon

Paina CONTINUE-painiketta.

 Ohjelma säilyy muistissa ohjelmoidun soiton päätyttyäkin  
Jos haluat soittaa ohjelman uudelleen alusta, paina ▷-painiketta.

### Huomautus

Jos katkaiset soittimesta virran, irrotat verkkojohdon pistorasiasta tai painat  OPEN/CLOSE -painiketta, ohjelma katoaa muistista.



## Ohjelman sisällön tarkistaminen

Paina CHECK-painiketta ennen soiton aloittamista tai soittimen soittaessa levyä.

Raitojen numerot tulevat ohjelmoidussa järjestyksessä näyttöön painikkeen peräkkäisillä painalluksilla. Jos painat CHECK-painiketta, kun soitin soittaa levyä, raitanumerot näkyvät näyttössä soitettavaa raitaa seuraavasta raidasta alkaen.

## Ohjelman sisällön muuttaminen

Voit muuttaa ohjelman sisältöä, kun soitin on pysäytettyä.

Toiminto	Toimi seuraavasti:
Raidan poisto	1 Paina CHECK-painiketta toistuvasti, kunnes poistettavan raidan numero näkyy näyttössä. 2 Paina CLEAR-painiketta.
Ohjelman viimeisen raidan poisto	Paina CLEAR-painiketta. Joka kerta kun painat painiketta, ohjelman viimeinen raita poistuu.
Raidan lisäys ohjelman loppuun	Valitse lisättävä raita painamalla  /  -painiketta ja paina sitten PROGRAM-painiketta. Jos käytät kaukosäädintä, paina lisättävän raidan numeron mukaisia numeropainikkeita.
Kaikkien raitojen poisto	Pidä CLEAR- tai  -painiketta alas painettuna (noin 2 sekuntia), kunnes ilmaisn "Prog CLEAR" näkyy näyttössä.

# Monikanavaisen Super Audio CD -levyn kuunteleminen

## (monikanavatoiston hallinta)

Soittimessa on monikanavatoiston hallintatoiminto, joka asettaa Super Audio CD -levyn soittotilan DSD-DSP-prosessorin (sisäänrakennettu soittimeen) avulla kaiuttimien sijainnin tai koon mukaan.

Esimerkki kaiutinasettelusta

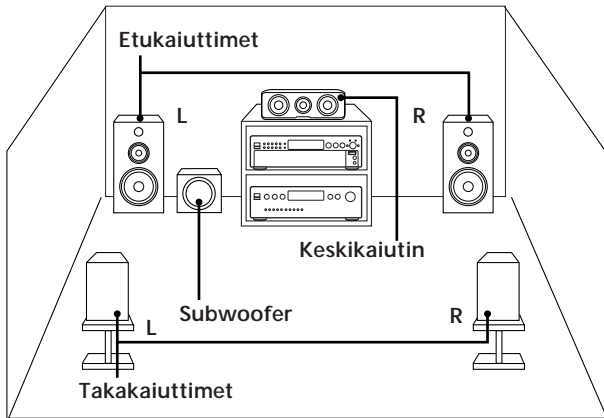

Monikanavatoiston hallintatoiminnon asetus:

- 1 Valitse soittotila esiasetetuista tiloista (2-kanavatoistoa tai monikanavatoistoa varten).
- 2 Säädä kunkin kaiuttimen äänenvoimakkuustasapaino (vain, kun valitset monikanavaisen soittotilan).

Huomautuksia

- Tämä toiminto toimii vain Super Audio CD -levyjen yhteydessä.
- Valitsemasi kaiutinsijoitustilan mukaan voi olla, ettet voi säätää äänenvoimakkuustasapainoa.

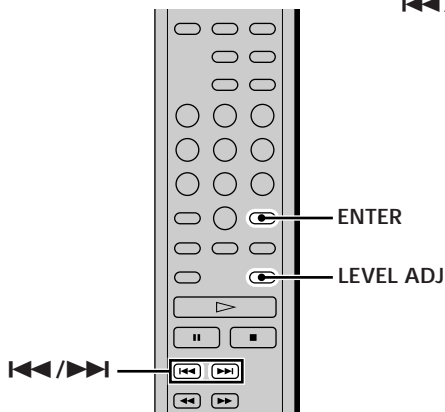
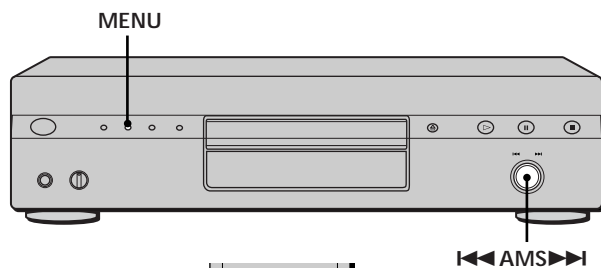

### 2-kanavaisen soittotilan valitseminen

- 1 Paina MENU-painiketta.
- 2 Käännä **AMS** -säädintä, kunnes "2CH SPK MODE" -ilmaisn näkyy näyttössä.
- 3 Paina **AMS** -säädintä. Soittotilan ilmaisn tulee näyttöön.

Soittotila	Etukaiuttimet	Subwoofer
2CH Direct	Kukin signaali ohjautuu suoraan etukaiuttimiin. Subwooferista ei kuulu ääntä.	
2CH + SW	○	○

- 4 Käännä **AMS** -säädintä, kunnes haluamasi tilan ilmaisn näkyy näyttössä.
- 5 Paina **AMS** -säädintä. Palaa normaaliin näyttöön painamalla MENU-painiketta.

Huomautus

Et voi käyttää tätä toimintoa, kun soitin on CD- tai monikanavatoistotilassa. Käytä tätä toimintoa silloin, kun soitin on 2-kanavaisessa Super Audio CD -soittotilassa, levylokeron avoimena tai soittimessa ei ole levyä.

### Monikanavaisen soittotilan valitseminen

- 1 Paina MENU-painiketta.
- 2 Käännä **AMS** -säädintä, kunnes "MCH SPK MODE" -ilmaisn näkyy näyttössä.
- 3 Paina **AMS** -säädintä. Soittotilan ilmaisn tulee näyttöön.

Soittotila	Etukaiuttimet	Keskikaiutin	Takakaiuttimet	Subwoofer
MCH Direct	Kukin signaali ohjautuu suoraan asianomaiseen kaiuttimeen.			
5 - Large + SW	Large	Large	Large	○
5 - Large	Large	Large	Large	--
5 - Small + SW	Small	Small	Small	○
FRT - Large + SW	Large	Small	Small	○
FRT - Large	Large	Small	Small	--
No - CNTR + SW	Large	--	Large	○
No - CNTR	Large	--	Large	--

“Large (suuret)” ja “Small (pienet)” kaiuttimet “Large” kaiutin on kaiutin, joka pystyy toistamaan matalat taajuudet voimakkaana. Jos valitset takakaiuttimien asetuksiksi “Small”, takakaiuttimille tarkoitetut matalat äänet ohjautuvat etukaiuttimiin ja/ tai subwooferiin.

Valitse tavallisessa käytössä “MCH Direct” tai jokin asetuksista, joissa kaikkien kaiuttimien asetuksena on “Large” (esimerkiksi “5 – Large + SW” tai “5 – Large”). Jos äänessä on kohinaa tai monikanavainen toisto ei ole käytössä monikanavaisen Super Audio CD -levyn soiton aikana, muuta asianomaisten kaiuttimien asetuksiksi “Small”.

**4** Käännä **◀◀ AMS ▶▶** -säädintä, kunnes haluamasi tilan ilmaisin näkyy näytössä.

**5** Paina **◀◀ AMS ▶▶** -säädintä.

Palaa normaaliin näyttöön painamalla MENU-painiketta.

#### Huomautuksia

- Monikanavaisen äänentoiston hallintatoiminto ei toimi, jos valitset asetuksen “MCH Direct” (et voi asettaa kunkin kaiuttimen äänenvoimakkuustasapainoa).
- Jos valitset subwooferin asetuksiksi vaihtoehdon “—”, etukaiuttimien asetuksiksi vaihtuu automaattisesti “Large”.
- Kun soitat raitaa, joka ei sisällä LFE\*-signaalia, subwoofer-signaalia ei kuulu. Siksi subwooferista ei kuulu ääntä, kun valitset asetuksen “MCH Direct”, “5 – Large + SW” tai “No – CNTR + SW”. Matalat äänet kuuluvat kuitenkin subwooferista, kun valitset asetuksen “5 – Small + SW” tai “FRT – Large + SW” (kun valitset kaiutinasetuksiksi “Small”).
- \* LFE: Low Frequency Enhancement, matalataajuiset tehosteäännet (kanavien määrän ilmauksessa “.1 CH” tarkoittaa tätä signaalia).
- Et voi käyttää tätä toimintoa, kun soitin on CD- tai monikanavatoistotilassa. Käytä tätä toimintoa silloin, kun soitin on 2-kanavaisessa Super Audio CD -soittotilassa, levylokero on avoimena tai soittimessa ei ole levyä.
- Jos valitaan jokin muu toistomuoto kuin “2CH Direct” tai “MCH Direct” monikanavan hallintatoiminnolla, äänen jakautuminen kaiuttimiin muuttuu ja seurauksena saattaa olla kokonaisäänenvoimakkuuden pienentyminen. Jos näin käy, säädä äänenvoimakkuus liitetyn vahvistimen äänenvoimakkuussäätimellä.

## Kunkin kaiuttimen äänenvoimakkuustasapainon säätäminen

Voit säätää seuraavia säätökohteita monikanavatoiston hallintatoiminnolla:

#### CNTR BALANCE

Etukaiuttimien (FRONT L/R) ja keskikaiuttimen (CENTER) välinen suhteellinen äänenvoimakkuustasapaino.

#### SURR BALANCE

Etukaiuttimien (FRONT L/R) ja takakaiuttimien (SURR L/R) välinen suhteellinen äänenvoimakkuustasapaino.

#### SW BALANCE

Etukaiuttimien (FRONT L/R) ja subwooferin (SUB WOOFER) välinen suhteellinen äänenvoimakkuustasapaino.

#### Huomautus

Valitsemasi monikanavatoistotilan mukaan voi olla, etteivät kaikki säädöt ole mahdollisia.

## Äänenvoimakkuustasapainon säätäminen soittimen etupaneelistä

Voit säätää kunkin kaiuttimen

äänenvoimakkuustasapainoa samalla kun soitat levyä.

Voit säätää tasapainoa myös testiäänien avulla, kun soitin on pysäytettynä.

**1** Paina MENU-painiketta.

**2** Käännä **◀◀ AMS ▶▶** -säädintä, kunnes “LEVEL ADJUST” -ilmaisin näkyy näytössä.

**3** Paina **◀◀ AMS ▶▶** -säädintä.

Kun soitin soittaa levyä, siirry vaiheeseen 6.

**4** Käännä **◀◀ AMS ▶▶** -säädintä, kunnes “TONE ON” -ilmaisin näkyy näytössä.

## Monikanavaisen Super Audio CD -levyn kuunteleminen

- 5** Paina **◀◀ AMS ▶▶** -säädintä.  
Testiääni siirtyy vuorotellen kaiuttimesta toiseen, ja testiäänen toistavan kaiuttimen tyyppi tulee näyttöön.
- 6** Käännä **◀◀ AMS ▶▶** -säädintä, kunnes haluamasi säätökohde näkyy näytössä  
Valitse säätökohde vaihtoehdoista “CNTR BALANCE”, “SURR BALANCE” ja “SW BALANCE”.

### Huomautus

Jos valitset monikanavatoistotilan valikossa subwooferin asetukseksi vaihtoehdon “--” (sivu 22), “SW BALANCE” – ilmaisinta ei voi valita. Myöskään ilmaisimia “CNTR BALANCE” ja “SURR BALANCE” ei voi valita, jos valitset kaiuttimen asetukseksi “--”.

- 7** Paina **◀◀ AMS ▶▶** -säädintä.  
Äänenvoimakkuustasapainon asetusnäyttö tulee näkyviin.  
Kun soitin on pysäytettynä, testiääni kuuluu valitusta kaiuttimesta.  
Esimerkki:Kun soitin on pysäytettynä ja valitset asetuksen “SURR BALANCE”, testiääni kuuluu etu- ja takakaiuttimista.



- 8** Käännä **◀◀ AMS ▶▶** -säädintä ja säädä äänenvoimakkuustaso.



- 9** Paina **◀◀ AMS ▶▶** -säädintä.  
Soitin palaa vaiheen 6 mukaiseen tilaan.  
Tee muut haluamasi säädöt toistamalla vaiheita 6-9.
- 10** Kun olet tehnyt haluamasi säädöt, paina MENU-painiketta.  
Normaali näyttö palautuu näkyviin.

### Äänenvoimakkuustasapainon säätäminen kaukosäätimestä

Voit säätää kunkin kaiuttimen äänenvoimakkuustasapainoa vakiovarusteisiin sisältyvän kaukosäätimen avulla.

- 1** Paina LEVEL ADJ -painiketta soiton aikana tai soittimen ollessa pysäytettynä.  
Kun soitin soittaa levyä, siirry vaiheeseen 4.

- 2** Paina **◀◀/▶▶**-painiketta toistuvasti, kunnes “TONE ON” -ilmaisain tulee näyttöön.
- 3** Paina ENTER-painiketta.  
Testiääni siirtyy vuorotellen kaiuttimesta toiseen, ja testiäänen toistavan kaiuttimen tyyppi tulee näyttöön.
- 4** Paina **◀◀/▶▶**-painiketta toistuvasti, kunnes haluamasi säätökohde näkyy näytössä.  
Valitse säätökohde vaihtoehdoista “CNTR BALANCE”, “SURR BALANCE” ja “SW BALANCE”.

### Huomautus

Jos valitset monikanavatoistotilan valikossa subwooferin asetukseksi vaihtoehdon “--” (sivu 22), “SW BALANCE” – ilmaisinta ei voi valita. Myöskään ilmaisimia “CNTR BALANCE” ja “SURR BALANCE” ei voi valita, jos valitset kaiuttimen asetukseksi “--”.

- 5** Paina ENTER-painiketta.  
Äänenvoimakkuustasapainon asetusnäyttö tulee näkyviin.  
Kun soitin on pysäytettynä, testiääni kuuluu valitusta kaiuttimesta.  
Esimerkki:Kun soitin on pysäytettynä ja valitset asetuksen “SURR BALANCE”, testiääni kuuluu etu- ja takakaiuttimista.



- 6** Säädä tasoa painamalla **◀◀/▶▶**-painiketta.



- 7** Paina ENTER-painiketta.  
Soitin palaa vaiheen 4 mukaiseen tilaan.  
Tee muut haluamasi säädöt toistamalla vaiheita 4 – 7.
- 8** Kun olet tehnyt haluamasi säädöt, paina LEVEL ADJ -painiketta.  
Normaali näyttö palautuu näkyviin.

# Lisätietoja

Tässä luvussa on lisätietoja, joista on hyötyä Super Audio CD -soittimen käytössä ja kunnossapidossa.

## Varotoimet

### Turvallisuus

- Varoitus -Optisten laitteiden käyttäminen tämän laitteen kanssa voi vahingoittaa silmiä.
- Jos nestettä tai kiinteitä esineitä pääsee laitteen sisään, irrota verkkojohto. Anna asiantuntevan huoltoliikkeen tarkistaa laite, ennen kuin jatkat sen käyttöä.
- Verkkojohdon saa vaihtaa vain asiantunteva huoltoliike.
- Kun laite on liitettyä pistorasiaan, se on kytkettyä sähköverkkoon, vaikka siitä olisikin virta katkaistuna.

### Virtalähteet

- Tarkista ennen soittimen käyttämistä, että käyttöjännite ja paikallinen verkkojännite vastaavat toisiaan. Käyttöjännitetiedot sisältävä tyyppikilpi on soittimen takaosassa.
- Soitin on kytkettyä verkkovirtaan aina, kun verkkojohto on liitettyä pistorasiaan, vaikka virta olisi katkaistu soittimen virtakytkimellä.
- Irrota verkkojohto pistorasiasta, jos et aio käyttää soitinta pitkään aikaan. Tartu aina pistokkeeseen, kun irrotat verkkojohdon pistorasiasta. Älä koskaan vedä johdosta.

### Laitteen sijoittaminen

- Sijoita soitin paikkaan, jossa on riittävä ilmanvaihto. Tällöin laitteen sisäosat eivät kuumene liikaa.
- Älä sijoita laitetta matolle tai muulle pehmeälle alustalle, jotta laitteen pohjassa olevat ilmanvaihtoaukot eivät tukkeudu.
- Älä sijoita laitetta paikkaan, jossa se on alttiina liialliselle kuumuudelle, suoralle auringonvalolle, pölylle tai iskuille.

### Käyttö

- Jos laite tuodaan kylmästä suoraan lämpimään paikkaan tai sijoitetaan hyvin kosteaan tilaan, sen sisällä oleviin linssihin voi tiivistyä kosteutta. Tällöin laite ei ehkä toimi moitteettomasti. Poista levy ja kytke laitteeseen virta noin tunniksi, jotta kosteus haihtuu.
- Virran kytkennän yhteydessä voi kuulua kohinaa, kun levy ladataan Super Audio CD -soittimeen. Kyseessä ei ole vika.

### Äänenvoimakkuuden säätäminen

- Älä lisää äänenvoimakkuutta liikaa kuunnellessasi hyvin hiljaista tai äänetöntä levyn kohtaa. Muutoin kaiuttimet voivat vahingoittua, jos musiikissa saavutetaankin voimakkaampi kohta.

## Varotoimet

### Levyn asettaminen soittimeen

- Soittimesta voi kuulua mekaaninen ääni. Se ilmaisee, että soitin säätää automaattisesti sisäisen mekanisminsa siihen asetetun levyn mukaan.  
Soittimesta voi kuulua mekaaninen ääni myös silloin, kun asetat siihen vääntyneen levyn.

### Puhdistaminen

- Puhdista laitteen kotelo, paneeli, painikkeet ja säätimet mietoon pesuaineliuokseen kostutetulla pehmeällä liinalla. Älä käytä puhdistukseen hankaustyynyjä, hankausjauhetta tai liuottimia, kuten alkoholia tai bensiiniä.

### Kuljettaminen

- Poista levy levylokerosta.
- Sulje levylokeron.

Jos sinulla on laitteeseen liittyviä kysymyksiä tai ongelmia, ota yhteys lähimpään Sony-jälleenmyyjään.

### Puhdistaminen

- os levyllä on sormenjälkiä tai pölyä, äänenlaatu voi olla tavallista huonompi.
- Ennen kuin alat soittaa levyä, puhdista se puhdistusliinalla. Pyyhi levyä keskustasta reunoja kohti.

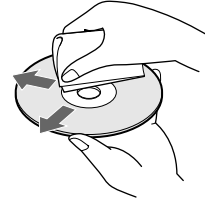

- Puhdista levy pehmeällä, kevyesti vedellä kostutetulla liinalla ja kuivaa kosteus kuivalla liinalla.
- Älä käytä puhdistamiseen liuottimia, kuten bensiiniä, tinneriä, vinylilevyjen puhdistusaineita tai antistaattisia suihkeita.

### Huomautuksia CD-R- ja CD-RW-levyjen soittamisesta

- Tietokoneiden CD-R- ja CD-RW-aseissa tallennettujen levyjen soitto ei välttämättä onnistu naarmujen, lian, tallennustavan tai aseman ominaisuuksien takia. Et myöskään voi soittaa niitä levyjä, joita ei ole suljettu tallennuksen jälkeen.

### Tekijänoikeussuojauksella varustetut levyt

Tämä tuote on tarkoitettu Compact Disc (CD) -standardin mukaisten levyjen soittamiseen.

Viime aikoina jotkin levy-yhtiöt ovat tuoneet markkinoille levyjä, jotka on koodattu tekijänoikeuksia suojaavalla tekniikalla. Huomaa, että jotkin näistä levyistä eivät ole CD-standardin mukaisia, eikä niitä voi välttämättä soittaa tällä tuotteella.

## Huomautuksia levyistä

### Levyjen käsittely

- Tartu levyyn vain sen reunoista, jotta levy pysyy puhtaana.  
Älä kosketa levyn pintaa.
- Älä kiinnitä levyyn paperia tai teippiä.

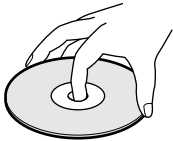

- Käytä vain pyöreitä levyjä. Jos yrität soittaa muodoltaan tavallisista poikkeavia (esimerkiksi tähden, sydämen tai neliön muotoisia) levyjä, soitin voi vioittua.
- Älä käytä levyjä, joihin on kiinnitetty teippiä tai tarra tai joissa on näistä jäänyttä liimaa.

### Levyjen säilyttäminen

- Älä jätä levyä alttiiksi suoralle auringonvalolle tai lämmönlähteille.
- Sijoita levy omaan koteloonsa soiton jälkeen. Jos sijoitat levyn toisen levyn päälle ilman koteloa, levy voi vahingoittua.

### Levyjen asettaminen levylokeron

- Varmista, että levy on asetettu turvallisesti levylokeron.  
Muutoin soitin tai levy voi vahingoittua.

## Vianmääritys

Jos sinulla on jokin seuraavassa kuvatuista ongelmista käyttäessäsi tätä soitinta, yritä ratkaista ongelma näiden vianmääritysohjeiden avulla. Jos ongelma ei ratkea, ota yhteys lähimpään Sony-jälleenmyyjään.

### Ääntä ei kuulu.

- Tarkista, että soitin on liitetty pitävästi.
- Tarkista, että käytät vahvistinta oikein.
- Jos kuuntelet kuulokkeilla, säädä äänenvoimakkuus PHONE LEVEL -säätimellä.

### DIGITAL (CD) OUT -liitäntöjen kautta ei kuulu ääntä

- Soitin ei syötä Super Audio CD -levyjen ääntä DIGITAL (CD) OUT -liitännöistä.

### Levy ei soi.

- Soittimessa ei ole levyä.
- Levy on ylösalaisin levylokerossa.
- Aseta levy levylokeroon nimipuoli ylöspäin.
- Levy on asetettu soittimeen väärään asentoon. Aseta levy uudelleen soittimeen.
- Puhdista levy (katso sivua 26).
- Soittimen sisään on tiivistynyt kosteutta. Poista levy ja kytkä soittimeen virta noin tunniksi.
- Levylokerossa oleva levy ei ole soittokelpoinen (katso sivua 13).

### Kaukosäädin ei toimi.

- Poista kaikki esteet kaukosäätimen ja laitteen välistä.
- Suuntaa kaukosäädin soittimessa olevaan kaukosäätimen tunnistimeen.
- Jos kaukosäätimen paristojen varaus on heikko, vaihda paristot uusiin.

### Subwooferista ei kuulu ääntä.

- Valitse toistomuoto, jossa subwooferin signaali lähtee liittimestä SUB WOOFER. Muotomerkintä näkyy merkinnällä "+SW" (sivu 22), kun tällainen muoto on valittu.
- Kun soitat raitaa, joka ei sisällä LFE-signaalia (kanavien määrän ilmauksessa ".1CH" tarkoittaa tätä signaalia), SUB WOOFER -liitännästä saadaan signaali vain, jos valitset monikanavatoiston tilaksi vaihtoehdon "5 - Small + SW" tai "FRT - Large + SW" (sivu 22).

## Tekniset tiedot

### Soitettaessa Super Audio CD -levyä

Soiton taajuusvaste	2 Hz-100 kHz
Taajuusvaste	2 Hz-50 kHz (-3 dB)
Dynamiikka	Vähintään 105 dB
Harmoninen kokonaissärö	Enintään 0,0017 %
Huojunta ja värinä	Mittausrajalla (painotettu huipputaso ±0,001 %) tai pienempi

### Soitettaessa CD-levyä

Taajuusvaste	2 Hz-20 kHz
Dynamiikka	Vähintään 99 dB
Harmoninen kokonaissärö	Enintään 0,0019 %
Huojunta ja värinä	Mittausrajalla (painotettu huipputaso ±0,001 %) tai pienempi

### Lähtöliitännät

	Liitännän tyyppi	Lähtötaso	Kuormaimpedanssi
ANALOG OUT	RCA-liitännät	2 V RMS (50 kilo-ohmia)	Yli 10 kilo-ohmia
DIGITAL (CD) OUT OPTICAL*	Optinen lähtöliitäntä	-18 dBm	( Lasersäteen aallonpituus: 660 nm )
DIGITAL (CD) OUT COAXIAL*	Koaksiaalinen lähtöliitäntä	0,5 Vp-p	75 ohmia
PHONES	RCA-stereoliitäntä	10 mW	32 ohmia

\*Lähettaa vain CD-levyn äänisignaalit.

### Yleistä

Laser	Puolijohdelaser (Super Audio CD: $\lambda = 650$ nm) (CD: $\lambda = 780$ nm) Säteilyn kesto: jatkuva
Laserlähtöteho:	5,47 uW, 650 nm
*Tämä lähtöteho on mitattu noin 200 mm:n etäisyydeltä optisen lukupään objektiivin pinnasta.	
Käyttöjännite	230 V AC, 50/60 Hz
Tehonkulutus	24 W
Mitat (l/k/s)	430 × 124 × 390 mm ulkonevat osat mukaan lukien
Paino (noin)	8,2 kg

### Vakiovarusteet

Katso sivua 4.

Valmistaja pidättää itsellään oikeuden muuttaa laitteen muotoilua ja ominaisuuksia ilman erillistä ilmoitusta.

---

# Hakemisto

## A

- AMS (automaattinen raidanhaku) 14
- ANALOG OUT
  - 2CH 6
  - 5.1CH 5

## D

- DIGITAL (CD) OUT 7

## E

- etsiminen
  - aikanäytön avulla (pikahaku) 18
  - indeksitoiminnon avulla (indeksihaku) 18
  - raitanumeron avulla 18
  - tarkkailemalla ääntä (haku) 18
  - tietty kohta 18
  - tietty raita 18

## H

- haku
  - aikahaku 19
  - indeksihaku 18
  - pikahaku 18

## J

- jatkuva soitto
  - A-B-jakso 20
  - kaikkien raitojen soitto 19
  - yhden raidan soitto 20
- johto
  - audioliitântä 5

## K

- kaapeli
  - koaksiaalinen digitaalinen 7
  - optinen digitaalinen 7
- kaukosäädin 11
- kytkeminen
  - virta 7
  - äänilaitteet 5

## L

- levyn asettaminen soittimeen 14

## M, N

- monikanavainen Super Audio CD 13
- monikanavatoiston hallintatoiminto sivu 22

## O

- ohjelmoitu soitto
  - ohjelman sisällön muuttaminen 21
  - ohjelman sisällön tarkistaminen 21
  - oman ohjelman luominen 21

## P

- paristot 4

## S

- satunnaissoitto 20
- soiton kytkeminen taukotilaan 14
- soittaminen
  - jatkuvasti 19
  - levy 14
  - monikanavainen Super Audio CD 22
  - raidat satunnaisessa järjestyksessä 20
  - raitanumeron avulla 18
- soittotila
  - 2-kanavatila 22
  - monikanavatila 22
  - Super Audio CD 12

## T

- TEXT 16
- tietojen näyttäminen 15
- TOC 13

## V

- vahvistin (ei sisälly vakiovarusteisiin) 5
- vakiovarusteet 4