

FM Stereo FM-AM Receiver

STR-DE697

Hurtig opsætningsvejledning
Helpón asennuksen opas
Guia de configuração fácil

Dansk

Denne Hurtig opsætningsvejledning forklarer, hvordan du tilslutter DVD-afspilleren, fjernsynet, højttalerne og subwooferen så du kan få glæde af multikanal-surroundlyd fra DVD-afspilleren. For detaljer henvises til den betjeningsvejledning, der følger med receiveren.

Suomi

Tässä helpon asennuksen oppaassa kuvataan miten liitetään DVD-soitin, TV-vastaanotin, kaiuttimet ja apubassokaiutin, jotta voidaan kuulla monikanavainen ympäristötilaääni DVD-soittimesta. Katso tarkemmat tiedot vastaanottimen varusteisiin kuuluvista käyttöohjeista.

Português

Este guia de configuração fácil explica como efectuar as ligações do leitor de DVDs, do televisor, dos altifalantes e do altifalante de graves auxiliar, para que o utilizador possa desfrutar do som perimétrico de multicanais do leitor de DVDs. Quanto aos pormenores, consulte o manual de instruções fornecido com o receptor.

Dansk

Vejledning for nem opsætning af højttalersystem

Se illustrationen til højre for at se højttalertilslutningerne (A-H).

Du kan nemt opsætte højttalerne ved at vælge højttalerprofilen.

Brug knapperne på receiveren til betjeningen.

- 1 Find højttalerprofilen ved at studere illustrationen på bagsiden. Brug rutediagrammet på bagsiden.
- 2 Tryk på I/O for at tænde systemet.
- 3 Tryk gentagne gange på MAIN MENU for at vælge "<SET UP>".
- 4 Tryk gentagne gange på < eller > for at vælge "EASY SET". Hvis den ikke vises, skal du vælge "NORM SET" og dreje +/- -drejeknappen for at vælge "EASY SET".
- 5 Tryk gentagne gange på < eller > for at vælge "SP. PAT. X-X".
- 6 Drej +/- -drejeknappen for at vælge højttalerprofilen, og tryk på ENTER.

Suomi

Helpón asennuksen opas kaiuttimille

Katso kaiuttimien liittämisohteet oikealla olevasta kuvasta (A-H).

Kaiuttimet voidaan säätää helposti valitsemalla kaiutinmalli.

Käytä tätä toimintoa vastaanottimen painikkeilla.

- 1 Etsi sopiva kaiutinmalli takasivulla olevasta kuvasta. Käytä apuna takasivulla olevaa vuokaaviota.
- 2 Kytke järjestelmän virta painamalla painiketta I/O.
- 3 Valitse MAIN MENU painamalla "<SET UP>" toistuvasti.
- 4 Valitse "EASY SET" painamalla < tai > toistuvasti. Jos se ei tule näkyviin, valitse "NORM SET" ja valitse +/- -pyörää kääntämällä "EASY SET".
- 5 Valitse "SP. PAT. X-X" painamalla < tai > toistuvasti.
- 6 Valitse haluamasi kaiutinmalli +/- -pyörää kääntämällä ja paina sitten ENTER-painiketta.

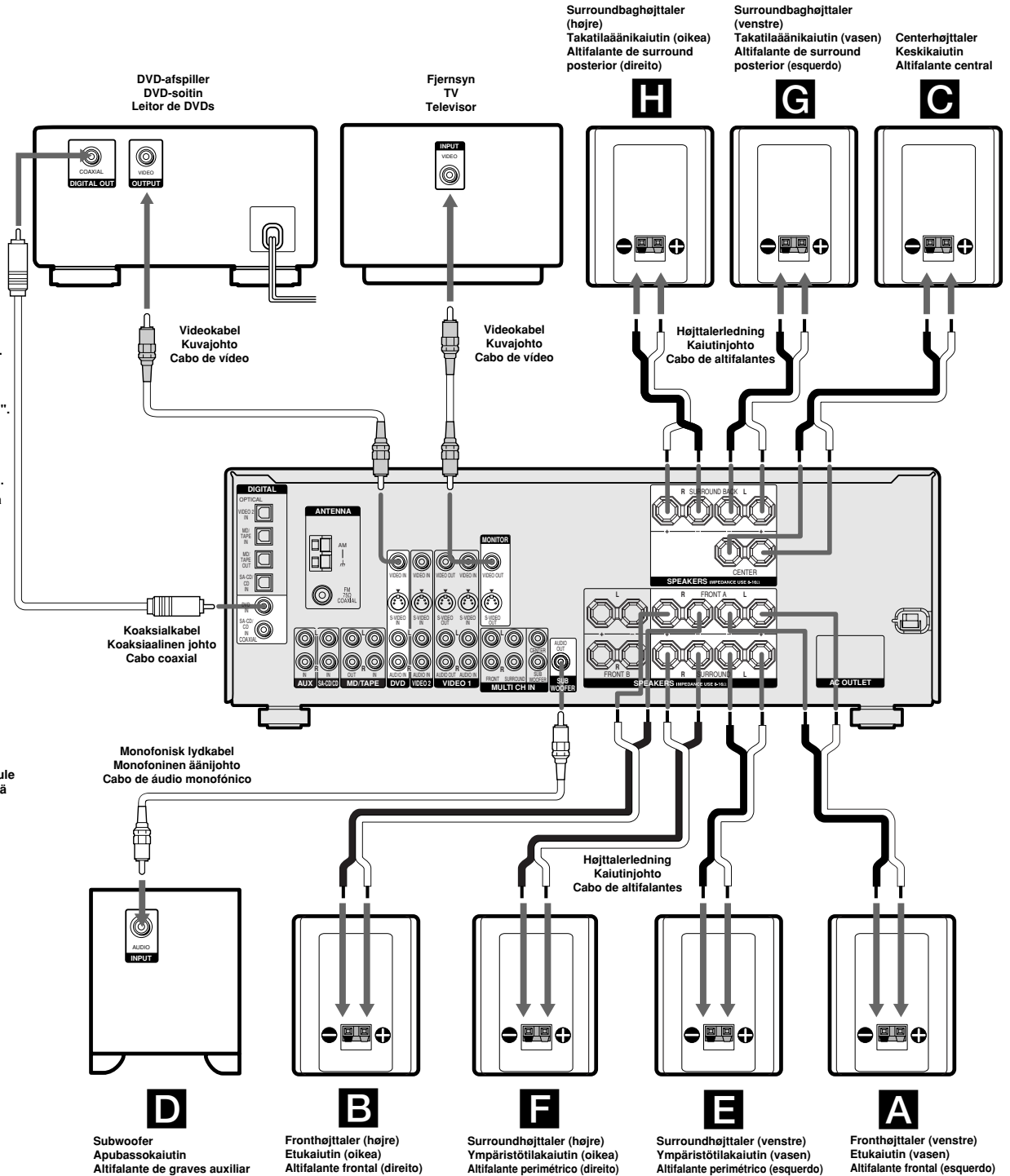
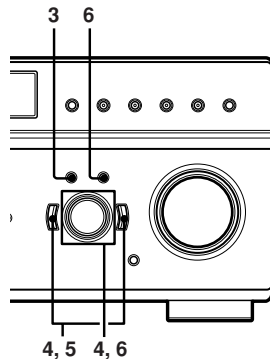

Português

Guia de configuração fácil para o sistema de altifalantes

Consulte o esquema de ligações dos altifalantes na página da frente (A-H).

Pode-se ligar facilmente os altifalantes mediante a selecção do padrão dos altifalantes.

Utilize os botões do receptor para executar a operação.

- 1 Verifique o padrão dos seus altifalantes na ilustração à direita. Pode utilizar o diagrama mostrado à direita.
- 2 Carregue em I/⏪ para activar o sistema.
- 3 Carregue em MAIN MENU repetidamente para seleccionar “<SET UP>”.
- 4 Carregue em < ou > repetidamente para seleccionar “EASY SET”. Se não aparecer, seleccione “NORM SET” e rode o botão -/+ para seleccionar “EASY SET”.
- 5 Carregue em < ou > repetidamente para seleccionar “SP. PAT. X-X”.
- 6 Rode o botão -/+ para seleccionar o padrão do altifalante e carregue em ENTER.

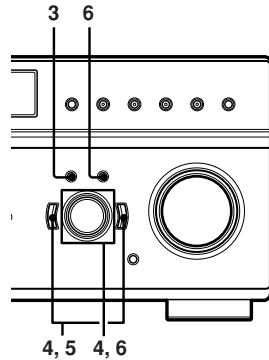

Hvad er din højttalerprofil? Mikä on itsellesi sopiva kaiutinmalli? Qual é o padrão dos seus altifalantes?

Højttalerprofilen afhænger af det antal højttalere, som du råder over.

Kaiutinmalli riippuu käytössä olevien kaiuttimien lukumäärästä.

O padrão dos altifalantes depende do número de altifalantes utilizados.

- A Fronthøjttaler (venstre) / Etukaiutin (vasen) / Altifalante frontal (esquerdo)
 B Fronthøjttaler (højre) / Etukaiutin (oikea) / Altifalante frontal (direito)
 C Centerhøjttaler / Keskikaiutin / Altifalante central
 D Subwoofer / Apubassokaiutin / Altifalante de graves auxiliar
 E Surroundhøjttaler (venstre) / Ympäristötilakaiutin (vasen) / Altifalante perimétrico (esquerdo)
 F Surroundhøjttaler (højre) / Ympäristötilakaiutin (oikea) / Altifalante perimétrico (direito)
 G Surroundbaghøjttaler (venstre) / Takatilaäänikaiutin (vasen) / Altifalante de surround posterior (esquerdo)
 H Surroundbaghøjttaler (højre) / Takatilaäänikaiutin (oikea) / Altifalante de surround posterior (direito)

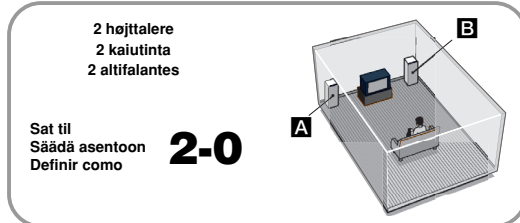
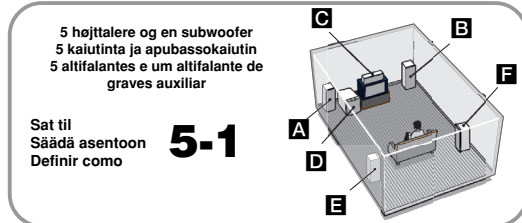
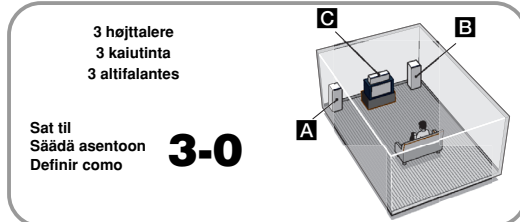
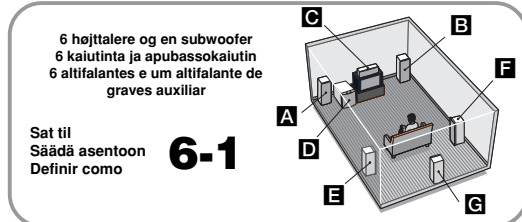
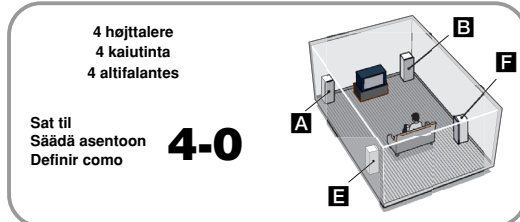
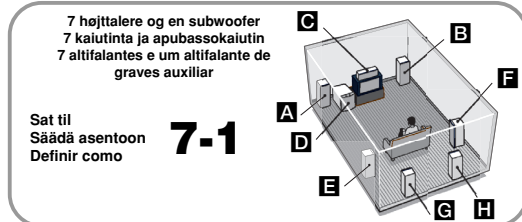

Se illustrationen til venstre, følg → (ja), hvis du har højttalere, og følg - - - - → (nej), hvis ikke.

Katso vasemmalla olevaa kuvaa, seuraa → (kyllä), jos sinulla on kyseiset kaiuttimet ja seuraa - - - - → (ei), jos sinulla ei ole niitä.

Consulte a ilustração à esquerda, prossiga para → (Sim), caso possua os altifalantes, e prossiga para - - - - → (Não), caso não os possua.

