

**Udskifteligt objektiv/
Vaihdeleva objektiiv/
Utbytbart objektiv/
Utskiftbart objektiv**

Betjeningsvejledning/Käyttöohjeet/
Bruksanvisning/Bruksanvisning

DT35mm F1.8 SAM

SAL35F18

A-mount

©2012 Sony Corporation

<http://www.sony.net/>

Trykt på 70 % eller mere genindvindingspapir ved brug af VOC (Volatile Organic Compound) - fri vegatabils oliebaseret blæk.

Painettu vähintään 70-prosenttiselle kierrätyspaperille haihtuvia orgaanisia yhdisteitä (VOC) sisältämättömällä, kasviöljypohjaisella musteella.

Tryckt på minst 70 % återvunnet papper med VOC-fritt (Volatile Organic Compound) vegetabiliskt oljebaserat bläck.

Trykt på ark som består av 70 % eller mer resirkulerat papper, med vegetabilisk oljebaserat blekk uten lettflyktige organiske forbindelser

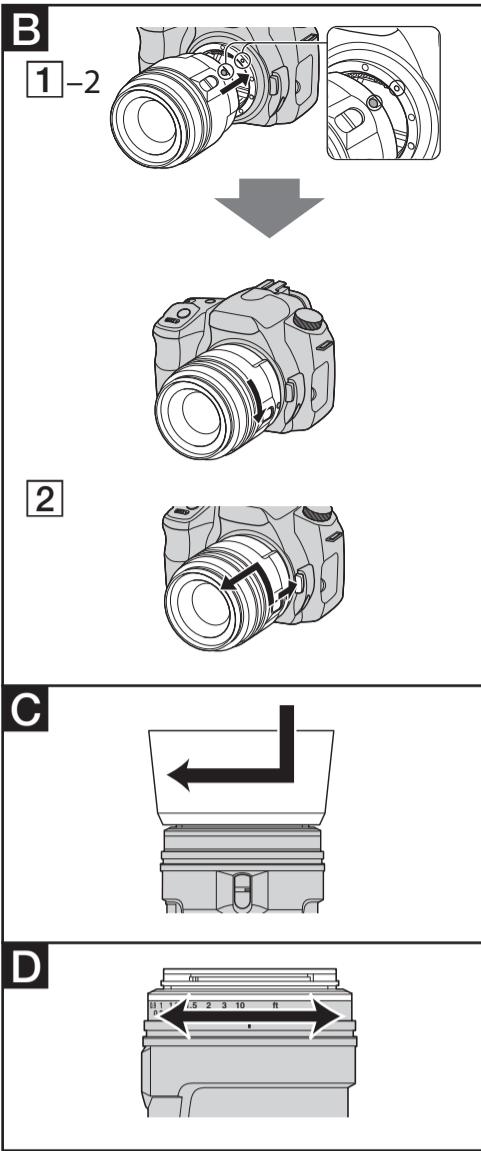

Dansk

I denne vejledning forklares det, hvordan du bruger objektiver. Forholdsregler, der er fælles for alle objektiver, findes i det separate ark "Forberedelser før brug". Sørg for at læse begge dokumenter før brug af objektivet.

Dette objektiv er designet til Sonys α-kameraer (modeller, der er udstyret med billedsensor i APS-C-størrelse). Du kan ikke bruge det på kameraer i 35 mm-format.

Bemærkninger om brug

- Når du transporterer kameraet med objektivet monteret, skal du altid sørge for at støtte både kameraet og objektivet.
- Hold ikke på kameraet i nogen fremstikkende del af objektivet, når du fokuserer.
- Når dette objektiv anvendes med et E-mount-kamera, skal du montere en monteringsadapter, som købes særskilt. Monter ikke objektivet direkte på E-mount-kameraet. Dette kan beskadige dem begge.

Forholdsregler ved brug af flash

Når du bruger en indbygget kameraflash, skal du altid sørge for at tage modlysblænde af og fotografere på mindst 1 meters afstand af motivet. Med visse kombinationer af objektiv og flash kan objektivet blokere for lyset fra flashen, hvilket resulterer i en skygge nederst på billedet.

Vignettering

Når du bruger objektiv, bliver hjørnerne af skærmen mørkere end det midterste område. Du mindsker dette fænomen (som kaldes vignettering) ved at sætte blænde ned med 1 til 2 trin.

A Identifikation af delene

- 1...Fokusering 2...Afstandsskala 3...Afstandsmærke
4...Objektivkontakter 5...Fokustilstandskontakt
6...Monteringsmærke

B Montering og afmontering af objektivet

Sådan monteres objektivet (se illustration B-1).

- Fjern bag- og frontobjektivdækslet og dækslet på kamerahuset.

Objektivets frontdæksel kan sættes på og tages af på to måder (1) og (2). Når objektivdækslet sættes på/tages af med modlysblænde monteret, skal du bruge metode (2).

- Juster det orange mærke på objektivtromlen med det orange mærke på kameraet (monteringsmærke), og sæt derefter objektivet ind i kamerafatningen, og drej det med uret, indtil det låser.

- Tryk ikke på udløserknappen til objektivet på kameraet, når objektivet monteres.
- Monter ikke objektivet skråt.

Sådan afmonteres objektivet (se illustration B-2).

Mens du holder udløserknappen til objektivet på kameraet inde, skal du dreje objektivet mod uret, indtil det stopper, og derefter tage objektivet af.

C Montering af modlysblænde

Det anbefales, at du bruger en modlysblænde til at reducere reflekser og sikre maksimal billedkvalitet.

Sæt modlysblænde på enden af objektivtromlen, og drej modlysblænde med uret, indtil den klikker på plads.

- Når du bruger den indbyggede kameraflash, skal du fjerne modlysblænde for at undgå at blokere for flashlyset.
- Ved opbevaring skal du sætte modlysblænde omvendt på objektivet.

D Fokusering

Når du bruger AF (Autofokus), fokuserer kameraet automatisk.

- Berør ikke den drejelige fokusering, mens kameraet fokuserer automatisk.
- Du kan ikke bruge kameraets direkte manuelle fokuseringsfunktion sammen med dette objektiv. (Nogle kameraer har ikke en direkte manuel fokuseringsfunktion. Hvis dit kamera har denne funktion, forklares denne begrænsning i instruktionsvejledningen til kameraet i afsnittet om fokusering).
- Du kan ikke bruge kameraets AF/MF-knap til at styre AF/MF sammen med dette objektiv. (Nogle kameraer har ikke en AF/MF-knap. Hvis dit kamera har denne knap, forklares denne begrænsning i instruktionsvejledningen til kameraet i afsnittet om fokusering).

I MF-tilstand (manuel fokusering) skal du fokusere ved at dreje fokuseringen, mens du ser gennem søgeren. (Se illustration D.)

Skift mellem AF- (autofokus) og MF-tilstand (manuel fokus)

- Du kan skifte mellem autofokus og manuel fokus ved at bruge fokustilstandskontakten på objektivet. Sørg for at indstille kameraets fokustilstandskontakt (greb) til AF.
- Ved manuel fokusering skal du sørge for at indstille kameraets fokustilstandskontakt på objektivet til MF. Hvis du drejer fokuseringen med magt uden at skifte til MF, kan fokuseringen blive beskadiget.

Optagelse ved uendelig afstand i MF

Fokuseringsmekanismen drejer lidt forbi uendeligt for at angive nøjagtig fokusering under forskellige driftstemperaturer. Kontroller billedets skarphed gennem søgeren, især når objektivet har fokus indstillet tæt på uendeligt.

Specifikationer

Navn (modelnavn)	DT35mm F1.8 SAM (SAL35F18)
Brændvidde, der svarer til 35 mm-format ^{*1} (mm)	52,5
Objektivgruppelementer	5-6
Synsvinkel ^{*1}	44°
Mindste fokus ^{*2} (m)	0,23
Maksimal forstørrelse (×)	0,25
Mindste f-indstilling	F22
Filterdiameter (mm)	55
Mål (maksimal diameter × højde) (ca. i mm)	70 × 52
Vægt (ca. i gram)	170

^{*1} Brændvidden, der svarer til 35 mm-formatet og synsvinklen, som er vist ovenfor, er til digitale kameraer med udskiftelige objektiver, der er udstyret med en billedsensor i APS-C-størrelse.

^{*2} Afstanden fra billedsensoren til motivet.

- Dette objektiv er udstyret med en afstandskoder, som giver mulighed for mere nøjagtig måling (ADI), når der benyttes en ADI-kompatibel flash.
- Afhængig af objektivmekanismen kan brændvidden ændres med ændring af optagelsesafstanden. Ved måling af brændvidden antages det, at objektivet er indstillet på uendeligt.

Medfølgende dele

Objektiv (1), frontobjektivdæksel (1), bagobjektivdæksel (1), modlysblænde (1), sæt med trykt dokumentation Design og specifikationer kan ændres uden varsel.

α er et varemærke tilhørende Sony Corporation.

Suomi

Käyttöoppaassa perehdytään objektiivien käyttöön. Kaikkia objektiivieja koskevat yleiset varoimet, kuten niiden käyttöön liittyvät varoitukset, löydät erillisestä Varoimet ennen käyttöä -ohjeesta. Lue molemmat asiakirjat ennen objektiivin käyttöä.

Tämä objektiiv on A-bajonetilla varustettu objektiiv, joka on suunniteltu Sony'n α-kameroihin (malleihin, joissa on APS-C-koon kuvakenno). Sitä ei voi käyttää 35 mm:n kameroissa.

Käyttöä koskevia huomautuksia

- Kun kuljetat kameraa objektiivin kiinnitettynä, pitele sekä kameraa että objektiivia aina vakaasti.
- Älä pitele kameraa objektiivin ulkonevasta osasta tarkennuksen aikana.
- Kun käytät tätä objektiivia E-bajonetilla varustetun kameran kanssa, kiinnitä siihen erikseen myytävä bajonettisovitin. Älä kiinnitä objektiivia suoraan E-bajonetilla varustettuun kameraan, sillä molemmat voivat vahingoittua.

Salaman käyttöä koskevat varoimet

Kun käytät sisäänrakennettua kameran salamaa, irrota aina vastavalosuojia ja kuvaa vähintään 1 metrin etäisyydeltä kohteesta. Joitakin objektiivin ja salaman yhdistelmiä käytettäessä objektiiv voi osittain estää salamavalon kulun ja aiheuttaa varjon kuvan alaosassa.

Vinjetointi

Objektiivia käytettäessä näytön kulmat muuttuvat sen keskiosaa tummemmiksi. Voit vähentää tätä vinjetoinniksi kutsuttua ilmiötä pienentämällä aukkoa yhdellä tai kahdella aukkoarvolla.

A Osien tunnistaminen

- 1...Tarkennusrennas 2...Etäisyyssasteikko 3...Etäisyyssmerkki
4...Objektiivin liittänyt 5...Tarkennustilan valitsin
6...Kiinnitysmerkki

B Objektiivin kiinnittäminen ja irrottaminen

Objektiivin kiinnittäminen (Katso kuvat B-1.)

- Irrota objektiivin taka- ja etusuojukset sekä kameran runkotulppa.

Voit kiinnittää ja irrottaa objektiivin etusuojuksen kahdella tavalla, kuvien (1) ja (2) mukaisesti. Kun kiinnität tai irrotat objektiivin suojuksen niin, että vastavalosuojia on kiinnitetty, käytä menetelmää (2).

- Kohdistu objektiivin rungossa oleva oranssi merkki kamerassa olevaan oranssiin merkkiin (kiinnitysmerkkiin), aseta objektiivin kameran bajonettiin ja kierrä objektiivia myötäpäivään, kunnes se lukittuu paikalleen.

- Älä paina kamerassa olevaa objektiivin vapautuspainiketta, kun kiinnität objektiivin.
- Älä kiinnitä objektiivia vinosti.

Objektiivin irrottaminen (Katso kuvat B-2.)

Pidä kamerassa olevaa objektiivin vapautuspainiketta painettuna, kierrä objektiivia vastapäivään niin pitkälle kuin se menee ja irrota se.

C Vastavalosuojan kiinnittäminen

Suosittellemme, että käytät vastavalosuojaa häikäisyn vähentämiseksi ja parhaan mahdollisen kuvanlaadun varmistamiseksi.

Kiinnitä vastavalosuojia objektiivin rungon päässä olevaan kiinnikkeeseen ja kierrä vastavalosuojaa, kunnes se napsahtaa paikalleen.

- Kun käytät sisäänrakennettua kameran salamaa, poista vastavalosuojia, jotta se ei estä salamavalon kulkua.
- Kiinnitä vastavalosuojia säilytyksen ajaksi objektiivin nurinpäin.

D Tarkennus

Kun AF-tila (automaattitarkennus) on valittuna, kamera tarkentaa automaattisesti.

- Älä kosketa pyörivää tarkennusrennasta, kun kamera tarkentaa automaattisesti.
- Kameran suoraa manuaalista tarkennustoimintoa ei voi käyttää tämän objektiivin kanssa. (Joissakin kameroissa ei ole suoraa manuaalista tarkennustoimintoa. Jos kamerasi tukee tätä toimintoa, tämä rajoitus on selitetty kameran käyttöoppaan tarkennusta käsittelevässä osassa.)
- Tätä objektiivia käytettäessä kameran AF/MF-painikkeella ei voi hallita AF- ja MF-tiloja. (Joissakin kameroissa ei ole AF/MF-painiketta. Jos kamerassasi on tämä painike, tämä rajoitus on selitetty kameran käyttöoppaan tarkennusta käsittelevässä osassa.)

MF-tilassa (manuaalisessa tarkennustilassa) voit tarkentaa katsomalla etsimen läpi samalla, kun kierrät tarkennusrennasta. (Katso kuva D.)

Vaihtaminen AF-tilan (automaattitarkennuksen) ja MF-tilan (manuaalisen tarkennuksen) välillä

Voit vaihtaa automaattitarkennuksen ja manuaalisen tarkennuksen välillä objektiivissa olevalla tarkennustilan valitsimella. Aseta kameran tarkennustilan valitsin (vipu) AF-asentoon.

- Aseta objektiivissa oleva tarkennustilan valitsin manuaalista tarkennusta käytettäessä MF-asentoon. Jos tarkennusrennasta kierretään väkisin asettamatta kytintä MF-asentoon, tarkennusrennas voi vahingoittua.

Kuvaaminen MF-tilassa tarkentamalla äärettömään

Tarkennusmekanismi kääntyy hieman äärettömän ohi, mikä mahdollistaa tarkan tarkennuksen eri käyttöolosuhteissa. Tarkista kuvan terävyys etsimestä, etenkin kun objektiiv on tarkennettu lähes äärettömään.

Tekniset tiedot

Nimi (mallinimi)	DT35mm F1.8 SAM (SAL35F18)
35 mm:n kameraa vastaava polttoväli ^{*1} (mm)	52,5
Linsisryhmät ja -elementit	5-6
Kuvakulma ^{*1}	44°
Lyhyin tarkennusetäisyys ^{*2} (m)	0,23
Suurin suurennussuhde (×)	0,25
Pienen f-luku	F22
Suotimen halkaisija (mm)	55
Mitat (enimmäishalkaisija × korkeus) (noin, mm)	70 × 52
Paino (noin, g)	170

^{*1} 35 mm:n kameraa vastaava polttoväli ja kuvakulma, jotka on esitetty edellä, koskevat digitaalisia vaihto-objektiivikameroita, joissa on APS-C-koon kuvakenno.

^{*2} Kuvakennon ja kohteen välinen etäisyys.

- Tämä objektiiv on varustettu etäisyysskooderilla, joka mahdollistaa tarkemman mittauksen (ADI) ADI-tekniikkaa tukevaa salamaa käytettäessä.
- Objektiivin mekanismista riippuen polttoväli voi muuttua kuvasetäisyyden muuttuessa. Polttovälissä on oletettu, että objektiiv on tarkennettu äärettömään.

Sisältyvät osat
Objektiiv (1), objektiivin etusuojus (1), objektiivin takasuojus (1), vastavalosuojia (1), painettu ohjelmateriaali Muotoilu ja tekniset tiedot voivat muuttua ilman erillistä ilmoitusta.

α on Sony Corporationin tavaramerkki.

A

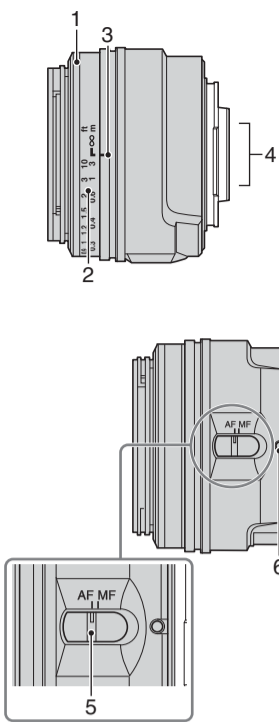

B

1-1

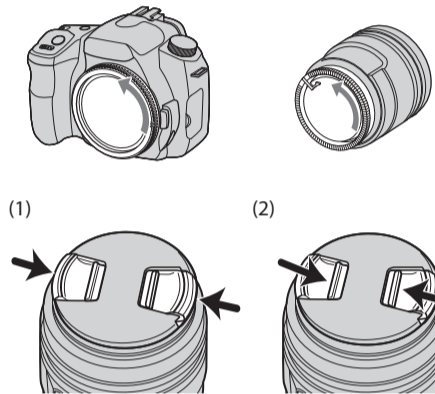

1-2

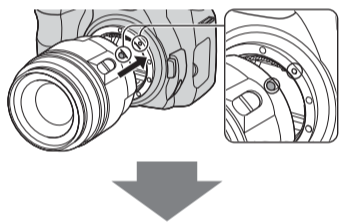

2

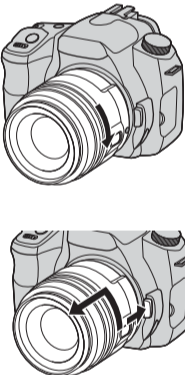

C

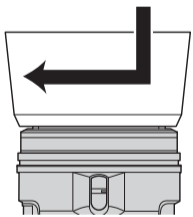

D

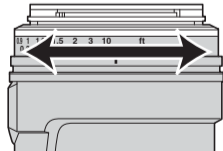

Svenska

Denna bruksanvisning beskriver hur du använder objektiven. Försiktighetsåtgärder som är gemensamma för alla objektiv, till exempel anmärkningar om användning, finns i den separata guiden "Försiktighetsåtgärder före användning". Tänk på att läsa båda dokumenten innan du använder objektivet.

Detta objektiv med A-fatning är avsett för Sony α -kameror (modeller utrustade med bildsensor i APS-C-storlek). Det går inte att använda på 35 mm-kameror.

Anmärkningar om användning

- När du bär kameran med objektivet monterat, ska du alltid hålla ett stadigt grepp om både kameran och objektivet.
- Håll inte kameran i den utskjutande delen av objektivet medan du ställer in skärpan.
- Använd fattningsadapter (säljs separat) när du använder objektivet med en kamera med E-fatning. Båda komponenterna kan skadas om du monterar objektivet direkt på kameran med E-fatning.

Försiktighetsåtgärder vid användning av blyxt

När du använder inbyggd kamerablyxt ska du alltid avlägsna motljusskyddet och fotografera motivet på minst en meters avstånd. Med vissa kombinationer av objektiv och blyxt kan objektivet blockera delar av blyxtljuset, vilket resulterar i skuggning nedtill i bilden.

Vinjettering

När du använder objektiv blir hörnen på skärmen mörkare än mitten. Du kan minska detta fenomen (vinjettering) genom att minska bländaren ett eller två steg.

A Beskrivning av delarna

1...Skärpering 2...Avståndsskala 3...Avståndsindex 4...Objektivkontakter 5...Fokuslagesomkopplare 6...Fattningsindex

B Sätta fast och ta loss objektivet

Sätta fast objektivet (Se figur B-1.)

1 Avlägsna det bakre och främre linsskyddet och kamerahuskyddet.

Du kan sätta på/ta bort det främre linsskyddet på två sätt, (1) och (2). Använd metod (2) om du sätter på/tar bort linsskyddet med motljusskyddet på.

2 Passa in det orange indexet på objektivet mot det orange indexet på kameran (fattningsindexet), sätt objektivet i kamerafatningen och vrid det medurs tills det klickar på plats.

- Tryck inte in frigöringsknappen på kameran medan du sätter i objektivet.
- Sätt inte i objektivet snett.

Ta loss objektivet (Se figur B-2.)

Håll frigöringsknappen på kameran nedtryckt, vrid objektivet moturs så långt det går och ta loss objektivet.

C Sätta på motljusskyddet

Du rekommenderas att använda motljusskydd för att reducera överstrålning och få bästa möjliga bildkvalitet.

Passa in motljusskyddet i fattningen på objektivet och vrid skyddet medurs tills det klickar på plats.

- När du använder inbyggd kamerablyxt ska du avlägsna motljusskyddet för att inte blockera blyxtljuset.
- Förvara objektivet med motljusskyddet monterat bak och fram.

D Ställa in skärpan

Med AF (autofokus) ställs skärpan in automatiskt.

- Vidror inte den roterande skärperingen medan kameran automatiskt ställer in skärpan.
- Kamerans funktion för manuell direktfokusering (DMF) kan inte användas med detta objektiv. (Vissa kameror är inte utrustade med DMF-funktion. Om din kamera är utrustad med denna funktion, beskrivs denna begränsning närmare i avsnittet om skärpeinställning i kamerans bruksanvisning.)
- Kamerans AF/MF-knapp kan inte användas för att välja AF/MF med detta objektiv. (Vissa kameror är inte utrustade med AF/MF-knapp. Om din kamera är utrustad med denna knapp, beskrivs denna begränsning närmare i avsnittet om skärpeinställning i kamerans bruksanvisning.)

I MF-läge (manuellt fokus) ställer du in skärpan genom att vrida skärperingen samtidigt som du tittar i sökaren. (Se figur D.)

Växla mellan AF (autofokus) och MF (manuellt fokus)

Du kan växla mellan autofokus och manuellt fokus med hjälp av fokuslagesomkopplaren på objektivet. Tänk på att ställa in fokuslagesomkopplaren (reglaget) på AF på kameran.

- Vid manuell skärpeinställning, tänk på att ställa in fokuslagesomkopplaren på MF på objektivet. Skärperingen kan skadas om du vrider den kraftigt utan att först ha ändrat till MF.

Fotografera på oändligt avstånd i MF-läge

Fokuseringsmekanismen ställs in något förbi oändligt avstånd så att skärpan ska bli korrekt vid olika temperaturförhållanden. Kontrollera bildskärpan i sökaren, i synnerhet när objektivet ställs in på nära oändligt avstånd.

Specifikationer

Namn (modellnamn)	DT35mm F1.8 SAM (SAL35F18)
Motsvarande brännvidd med 35 mm-format ^{*1} (mm)	52,5
Objektivelement	5-6
Bildvinkel ^{*1}	44°
Minsta skärpa ^{*2} (m)	0,23
Största förstoring (×)	0,25
Minsta f-tal	F22
Filterdiameter (mm)	55
Mått (största diameter × höjd) (cirka, mm)	70 × 52
Vikt (cirka, g)	170

^{*1} Brännvidd och bildvinkel motsvarande 35 mm-format ovan avser digitalkameror med utbytbart objektiv utrustade med bildsensor i APS-C-storlek.

^{*2} Avstånd från bildsensorn till motivet.

- Detta objektiv är utrustat med avståndsmätare. Avståndsmätaren möjliggör noggrannare mätning (ADI) tillsammans med ADI-blyxt.

- Beroende på objektivmekanismen kan brännvidden ändras när avståndet till motivet ändras. Brännvidden beräknas utifrån antagandet att objektivet är inställt på oändligt avstånd.

Medföljande delar

objektiv (1), främre linsskydd (1), bakre linsskydd (1), motljusskydd (1), tryckt dokumentation

Utförande och specifikationer kan ändras utan föregående meddelande.

α är ett varumärke som tillhör Sony Corporation.

Norsk

Denne bruksanvisningen forklarer hvordan du bruker objektiver. Du finner forholdsregler som er vanlige for alle objektiver, som for eksempel merknader om bruk, i "Forholdsregler for bruk" på et eget ark. Pass på å lese begge dokumentene før du bruker objektivet.

Dette objektivet er laget for Sony-kameraer med A-fatning (modeller utstyrt med APS-C-bildsensor). Du kan ikke bruke det på 35 mm-kameraer.

Bruksmerknader

- Når du bærer kameraet med objektivet montert, må du passe på å holde både kameraet og objektivet i et fast grep.
- Ikke hold kameraet i den delen av objektivet som kommer ut når du fokuserer.
- Hvis du skal bruke dette objektivet på et kamera med E-fatning, trenger du en adapter (tilleggsutstyr). Ikke fest objektivet direkte på et kamera med E-fatning, da dette kan føre til skade på både objektivet og kameraet.

Forholdsregler ved bruk av blits

Hvis du bruker en innebygd blits, må du huske å fjerne objektivhetten og ha en avstand på minst én meter til motivet når du tar bilder. Ved visse kombinasjoner av objektiv og blits kan det hende at objektivet delvis blokkerer blitslyset slik at du får en skygge nederst på bildet.

Vignettering

Når du bruker objektivet, blir hjørnene på skjermen mørkere enn midten. Dette kalles vignettering og kan reduseres ved å redusere blenderåpningen med ett til to trinn.

A Delenes navn og plassering

1...fokusering 2...avstandsskala 3...avståndsindex 4...objektivkontakter 5...fokusmodusbryter 6...fattningsindeks

B Sette på og ta av objektivet

Sette på objektivet (se illustrasjon B-1.)

1 Ta av det bakre og fremre objektivdekslet og kamerahusdekslet.

Du kan sette på / ta av det fremre objektivdekslet på to måter, (1) og (2). Når du setter på / tar av objektivdekslet mens objektivhetten er på, må du bruke metode (2).

2 Still inn det oransje merket på objektivrøret slik at det passer med det oransje merket på kameraet (fattningsindeksen). Sett deretter objektivet inn i kamerafatningen og vri det med urviserne til det går i lås.

- Ikke trykk på objektivtøserknappen på kameraet når du setter på objektivet.
- Ikke sett objektivet skrått på.

Ta av objektivet (se illustrasjon B-2.)

Trykk inn og hold objektivtøserknappen på kameraet mens du vrir objektivet mot urviserne til det stopper. Deretter tar du av objektivet.

C Sette på objektivhetten

Vi anbefaler å bruke en objektivhette for mindre uønsket lys og best mulig bildekvalitet.

Sett objektivhetten på fatningen på enden av objektivrøret og vri den med urviserne til den klinker på plass.

- Hvis du bruker en innebygd blits, må du huske å fjerne objektivhetten for å unngå at blitslyset blir hindret.
- Når du skal oppbevare objektivhetten, tar du den av og plasserer den baklengs på objektivet.

D Fokusere

Hvis du har valgt AF (autofokus), fokuserer kameraet automatisk.

- Ikke rør fokuseringen når den roterer mens kameraet fokuserer automatisk.
- Kameraets funksjon for direkte manuell fokusering kan ikke brukes med dette objektivet. (Noen kameraer har ikke funksjonen for direkte manuell fokusering. Hvis kameraet har denne funksjonen, forklares denne begrensningen i bruksanvisningen til kameraet i avsnittet om fokusering.)
- Du kan ikke bruke AF/MF-knappen på kameraet til å kontrollere AF/MF med dette objektivet. (Noen kameraer har ikke en AF/MF-knapp. Hvis kameraet har denne knappen, forklares denne begrensningen i bruksanvisningen til kameraet i avsnittet om fokusering.)

Når kameraet er i MF-modus (manuelt fokus), fokuserer du ved å vri fokuseringen mens du ser gjennom søkeren, etc. (se illustrasjon D.)

Veksle mellom AF (autofokus) og MF (manuelt fokus)

Du kan veksle mellom autofokus og manuelt fokus med fokusmodusbryteren på objektivet. Pass på å stille fokusmodusbryteren (hendel) på kameraet til AF.

- Pass på å stille fokusmodusbryteren på objektivet til MF hvis du vil bruke manuelt fokus. Hvis du vrir fokuseringen med makt uten å veksle til MF, kan du ødelegge den.

Ta bilder med uendelig avstand i MF

Fokuseringsmekanismen kan vrir litt forbi uendelig for å gi nøyaktig fokusering ved varierende temperaturforhold. Kontroller bildeskarpheiten gjennom søkeren, etc., spesielt hvis objektivet er fokusert nær uendelig avstand.

Spesifikasjoner

Navn (modellnavn)	DT35mm F1.8 SAM (SAL35F18)
Tilsvarende fokallengde for 35 mm-format ^{*1} (mm)	52,5
Objektivgruppe-elementer	5-6
Bildevinkel ^{*1}	44°
Minste fokusavstand ^{*2} (m)	0,23
Maksimal förstørrelse (×)	0,25
Minste f-stopp	F22
Filterdiameter (mm)	55
Mål (maksimal diameter × høyde) (ca. mm)	70 × 52
Vekt (ca. g)	170

^{*1} Tilsvarende fokallengde og bildevinkel for 35 mm-format som er vist ovenfor er for digitalkameraer med utskiftbare objektiver og APS-C-bildsensor.

^{*2} Avstanden fra bildsensoren til motivet.

- Dette objektivet er utstyrt med avstandssensor som gir en nøyaktigere måling (ADI) når du bruker en ADI-kompatibel blits.
- Avhengig av objektivmekanismen, kan fokallengden endres når avstanden for opptak endres. Fokallengden forutsetter at objektivet er stilt inn på uendelig avstand.

Medfølgende tilbehør
objektiv (1), fremre objektivdeksel (1), bakre objektivdeksel (1), objektivhette (1), skriftlig dokumentasjon
Design og spesifikasjoner kan endres uten nærmere varsel.

α er et varemerke som tilhører Sony Corporation.