

Yleiskauko- ohjain

Käyttöohjeet

RM-VL600T



Käytettyjen sähkö- ja elektroniikkalaitteiden hävittäminen (koskee EU:ta ja muita Euroopan maita, joissa on jätteiden lajittelujärjestelmät)

Tämä tuotteessa tai sen pakkauksessa oleva merkki ilmoittaa, että tuotetta ei saa käsitellä kotitalousjätteenä. Sen sijaan se on vietävä asianmukaiseen keräyspisteeseen sähkö- ja elektroniikkalaitteiden kierrättämistä varten. Varmistamalla tuotteen oikean hävittämisen autat estämään ympäristölle ja ihmisterveydelle mahdollisesti aiheutuvia vahingollisia vaikutuksia, joita tuotteen vääränlaisesta jätekäsittelystä saattaa aiheutua. Materiaalien kierrätys auttaa säästämään luonnonvaroja. Lisätietoja tämän tuotteen kierrätyksestä saat paikallisilta viranomaisilta, jätehuollosta tai tuotteen ostopaikasta.



Käytettyjen paristojen hävittäminen (koskee EU-maita ja muita Euroopan maita, joissa on jätteiden lajittelujärjestelmät)

Tämä paristossa tai pakkauksessa oleva merkki ilmoittaa, että tuotteen mukana toimitettua paristoa ei saa käsitellä kotitalousjätteenä. Varmistamalla paristojen asianmukaisen hävittämisen ehkäiset osaltasi mahdollisia ympäristölle ja ihmisten terveydelle koituvia haitallisia seurauksia, joita pariston virheellinen loppukäsittely saattaisi aiheuttaa. Materiaalien kierrätys auttaa säästämään luonnonvaroja. Jos tuotteen turvallinen käyttö, suorituskyky tai tietojen eheys edellyttää jatkuvaa paristovirran syöttöä, vain valtuutettu huolto voi vaihtaa tällaisen pariston.

Voit varmistaa pariston tarkoituksenmukaisen käsittelyn toimittamalla tuotteen sähköisille ja elektronisille laitteille tarkoitettuun keräyspisteeseen.

Kaikki muut paristot voi poistaa tuotteesta turvallisesti noudattamalla pariston poistamisesta annettuja ohjeita. Vie paristo tarkoituksenmukaiseen paristojen kierrätyspisteeseen.

Lisätietoja tämän tuotteen tai paristojen kierrätyksestä saat paikallisilta viranomaisilta, jätehuollosta tai tuotteen ostopaikasta.

Ominaisuudet

RM-VL600T-kauko-ohjaimen avulla voit keskitetysti hallita kaikkia AV-laitteita yhden kauko-ohjaimen avulla. Näin säästyt erilaisten AV-laitteiden eri kauko-ohjaimilla hallitsemisen vaivalta. Kauko-ohjaimen tärkeimmät ominaisuudet ovat seuraavat.

Sony AV -laitteiden hallinta samalla kauko-ohjaimella

Tämän kauko-ohjaimen tehdasasetukset on määritetty siten, että sitä voi heti käyttää Sony AV -laitteiden ohjauskeskuksena.

Myös muiden kuin Sony-laitteiden signaalit on esimääritetty

Tämä kauko-ohjain on esimääritetty tukemaan Sony-laitteiden lisäksi myös useimpien muiden merkittävien valmistajien laitteita. Voit ohjata kauko-ohjaimella muiden kuin Sonyn valmistamia laitteita määrittämällä kunkin laitteen tyyppin ja koodinumeron (sivu 8).

Opetustoiminto toisten kauko-ohjaimien signaalien opettamiseen

Tässä kauko-ohjaimessa on opetustoiminto, jonka avulla muiden kuin esimääritettyjen laitteiden tai toimintojen käyttämiseen tarvittavat signaalit voidaan "opettaa" kauko-ohjaimelle. (Tällaisten signaalien opettamiseen tälle kauko-ohjaimelle tarvitaan kyseisen muun laitteen kauko-ohjain.) (sivu 12)

Lisäksi kauko-ohjain voi oppia muiden kuin audiovisuaalisten laitteiden, kuten ilmastointilaitteiden, valojen tai vastaavien, kauko-ohjaimien signaaleja (vain infrapunasiinaalit). (Kaikkia laitteita tai toimintoja ei välttämättä tueta.) (sivu 18)

Uusien laitteiden määrittäminen uudelleen

Voit vapaasti määrittää laitevalintapainikkeet muiden laitteiden hallintaa varten. Tästä on hyötyä, jos sinulla on useita samanlaisia AV-laitteita (vain jos jokin laitevalintapainike on vapaana.) (sivu 24)

Voit määrittää vain televisioita TV-laitevalintapainikkeelle.

Voit määrittää vain vahvistimen AMP-laitevalintapainikkeelle.

Aloituspapas

Tässä oppaassa kerrotaan, kuinka voit määrittää kauko-ohjaimen asetukset laitteitasi hallintaa varten. Etsi ensin laitteeseesi liittyvä nelinumeroinen laitekoodi mukana toimitetuista laitteiden koodinumerojen joukosta.

Jos sinulla on koodinumero

Esimerkki: Koodinumeroa "8011" vastaavan television määrittäminen

1 Aseta kauko-ohjain koodin syöttötilaan.

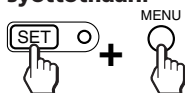

Paina SET ja MENU.

2 Paina haluamaasi laitevalintapainiketta.

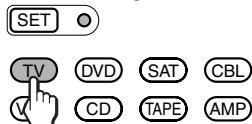

3 Syötä koodinumero.

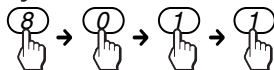

4 Lopeta asetusten määrittäminen.



Paina ENT.

Katso lisätietoja sivulta 8.

Jos et löydä koodinumeroa

Voit hakea laitetta varten käytettävissä olevia laitekoodeja.

1 Aseta kauko-ohjain koodin syöttötilaan.

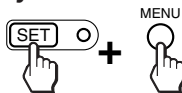

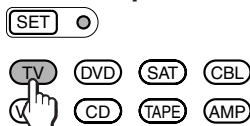

Paina SET ja MENU.

2 Paina haluamaasi laitevalintapainiketta.

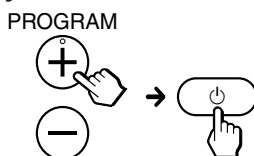

3 Lähetä koodinumerosignaali yksitellen.



Paina PROGRAM + tai PROGRAM - ja paina sitten . Toista tätä, kunnes laite reagoi.

4 Lopeta asetusten määrittäminen.



Paina ENT.

Katso lisätietoja sivulta 10.

Opetustoiminto

Jos laitteesi ei toimi toivotulla tavalla, vaikka koodinumero olisi määritetty, määritä RM-VL600T oppimaan laitteen kauko-ohjaimen toiminnot.

Esimerkki: Videonauhurin ► (toista) -signaalin määrittäminen RM-VL600T-kauko-ohjaimen VCR ► -painikkeeseen

1 Aseta RM-VL600T vastakkain videonauhurin kauko-ohjaimen kanssa.

Videonauhurin kauko-ohjain

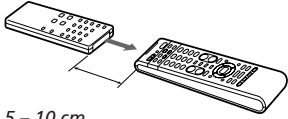

5 – 10 cm
(2 – 4 tuumaa)
toisistaan (noin) RM-VL600T

2 Määritä RM-VL600T opetustilaan.

Paina SET-painiketta ainakin 3 sekuntia, kunnes SET-merkkivalo vilkkuu.

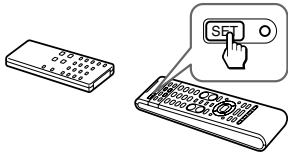

3 Paina haluamaasi laitevalintapainiketta.



4 Paina painiketta, jonka toiminnon haluat "opettaa".

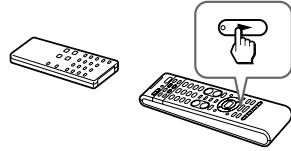

5 Paina videonauhurin kauko-ohjaimen ► (toista) -painiketta, kunnes RM-VL600T-kauko-ohjaimen VCR-painike syttyy.

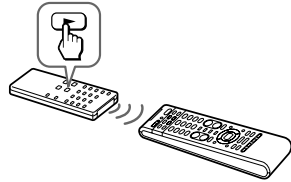

6 Toista vaiheet 4 ja 5 kunkin "opetettavan" toiminnon kohdalla.

7 Lopeta asetusten määrittäminen.

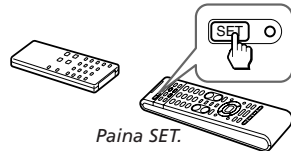

Paina SET.

Katso lisätietoja sivulta 12.

Sisällysluettelo

Aloitusopas.....	3
------------------	---

Käytön aloittaminen

Paristojen asentaminen.....	6
Paristojen vaihtoajankohta.....	6
Ohjauspainikkeiden sijainnit.....	7

Perustoiminnot

Koodin määrittäminen muille kuin Sonyn esimääritetyille audiovisuaalisille laitteille — Laitekoodin määrittäminen	8
Laitekoodin määrittäminen	8
Koodinumeron toiminnan tarkistaminen.....	9

Laitekoodin määrittäminen hakutoiminnon avulla	10
---	----

Laitteiden käyttäminen kauko-ohjaimella	11
---	----

Toisen kauko-ohjaimen signaalien ohjelmoiminen: opetustoiminto	12
Äänenvoimakkuuden hallitseminen	12
Opetuksen tarkkuuden varmistaminen	14
Kauko-ohjaimen signaalien ohjelmoiminen laitevalintapainikkeisiin ja System Control -painikkeisiin.....	15
Opitun painikkeen toiminnon vaihtaminen tai poistaminen	16
Huomautuksia ilmastointilaitteen signaalien ohjelmoisesta	18

Lisäominaisuudet

Äänijärjestelmään liitetyn visuaalisen laitteen äänenvoimakkuuden hallitseminen.....	19
---	----

Lisätoiminnon lisääminen laitevalintapainikkeisiin	20
Valitun laitteen Virta päälle -komennon ohjelmoiminen painamalla kyseistä laitevalintapainiketta (vain Sony-laitteet).....	20

Komentosarjan suorittaminen — System Control -toiminnot.....	21
Ohjelmoitujen komentojen poistaminen 22	

Komentosarjan ohjelmoiminen laitevalintapainikkeisiin	23
--	----

Muiden laitteiden määrittäminen laitevalintapainikkeisiin	24
Ohjelmoitujen komentojen poistaminen.....	24

Muiden toimintojen käyttäminen

Ohjaustoimintojen lukitseminen: Hold-toiminto....	25
Kaikkien asetusten poistaminen: Kauko-ohjaimen tehdasasetusten palauttaminen.....	26

Lisätietoja

Varoitukset	27
Kunnossapito.....	27
Tekniset tiedot	27
Vianetsintä	28

Liitteet

Esimääritettyjen toimintojen taulukko	30
TV (ANALOGINEN).....	30
TV (DIGITAALINEN)	30
VCR	31
CBL (Kaapelivastaanotin).....	31
SAT	31
SAT (No.3201)	32
DVD.....	32
CD.....	33
MD	33
DAT	33
DECK	34
AMP.....	34
Hakemisto	34

Paristojen asentaminen

Liu'uta paristolokero auki ja aseta siihen kaksi R6-paristoa (AA-koko). Varmista, että kohdistat paristojen navat (+ ja -) oikein paristolokeroon.

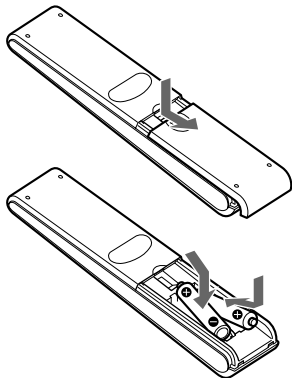

Aseta paristot (negatiivinen pää ensin) kunkin lokeron ohjainten lävitse yllä näytetyllä tavalla.

Paristojen vaihtoajankohta

Paristot kauko-ohjaimen käyttöä varten (kaksi R6-paristoa, AA-koko)

Normaaleissa olosuhteissa paristot kestävät vuoden. Jos kauko-ohjain ei toimi oikein, paristot ovat saattaneet kulua loppuun. Vaihda tällöin paristot uusiin.

Huom.

Paristojen vaihtoon ei saa kulua yli tuntia. Muutoin koodinumeroasetukset (sivu 8) ja "opitut" signaalit (sivu 12) poistetaan.

Paristoja koskevia huomautuksia

- Älä sekoita vanhoja ja uusia tai erityyppisiä paristoja keskenään.
- Jos pariston sisällä oleva elektrolyytti vuotaa, pyyhi paristolokeron likainen osa kankaalla ja vaihda vanhat paristot uusiin. Voit estää elektrolyyttiä vuotamasta poistamalla paristot, kun et aio käyttää kauko-ohjainta pitkään aikaan.
- Mukana toimitettavat mangaaniparistot on tarkoitettu testaukseen.

Ohjauspainikkeiden sijainnit

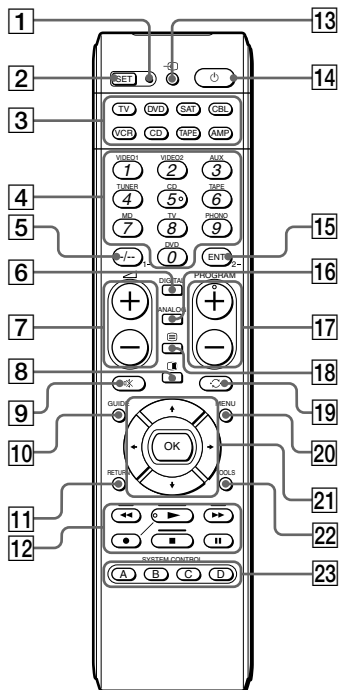

- 1 SET-merkkivalo
- 2 SET-painike
- 3 Laitevalintapainikkeet
Palaa tai vilkkuu käytön aikana.
- 4 Numeropainikkeet
- 5 -/- (viivapainike)
- 6 DIGITAL-painike
- 7 ▲ (äänenvoimakkuus) +/- -painikkeet*
- 8 (PAP)-painike
- 9 ✖ (mykistys) -painike*
- 10 GUIDE-painike
- 11 RETURN-painike
- 12 Toiston hallintapainikkeet
- 13 ↶ (tulon valinta) -painike
- 14 ⏻ (virta) -painike
- 15 ENT (enter) -painike
- 16 ANALOG-painike
- 17 PROGRAM +/- -painikkeet
- 18 ≡ (Tekstitelevisio)-painike
- 19 ↺ (palautus) -painike
- 20 MENU-painike
- 21 Kohdistimen hallintapainikkeet
- 22 TOOLS-painike
- 23 SYSTEM CONTROL -painikkeet

Tietoja kohopainikkeista

Painikkeissa 5, ► ja PROGRAM+ on kussakin kohopainike, joka helpottaa käyttöä.

* Huomautus painikkeista ▲ +/- ja ✖

Kauko-ohjaimella voi hallita television äänenvoimakkuutta tai mykistää sen, kun valittuna on jokin visuaalinen laite. Kauko-ohjaimella voi hallita vahvistimen äänenvoimakkuutta tai mykistää sen, kun valittuna on jonkin audiolaitte. Voit vaihtaa tätä asetusta (sivu 19).

Huom.

Hallintapainikkeiden toiminnot määräytyvät asetusten/käyttötilojen mukaan.

"Esimääritettyjen toimintojen taulukko" (sivu 30) sisältää tietoja siitä, kuinka kauko-ohjain tavallisesti toimii kunkin laitteen kohdalla tehdasasetusten mukaan.

Esimerkki: Philipsin TV:n määrittäminen

Koodin määrittäminen muille kuin Sonyn esimääritetyille audiovisuaalisille laitteille — Laitekoodien määrittäminen

Kauko-ohjaimen asetusukset tehdään tehtaalla oletusarvoisesti siten, että sillä käytetään Sonyn laitteita (lisätietoja on alla olevassa taulukossa). Jos käytät kauko-ohjainta tehdasasetuksilla varustettujen Sony-laitteiden kanssa, voit ohittaa seuraavat vaiheet.

Voit käyttää kauko-ohjainta myös muiden merkittävien valmistajien esimääritettyjen AV-laitteiden kanssa. Muiden AV-laitteiden tai Sony-laitteiden, jotka eivät toimi kauko-ohjaimen kanssa, käyttöä varten on noudatettava seuraavia ohjeita kunkin laitteen oikeiden koodien määrittämiseksi.

Laitevalintapainike	Esimääritetyt laitteet	Tehdasasetus
TV	TV TV/Videonauhuri-yhdistelmä	Sony-televisio
DVD	DVD-soitin	Sonyn DVD-soitin
SAT	Satelliittivastaanotin	Sony-satelliittivastaanotin
CBL	Kaapelivastaanotin	Analoginen kaapelivastaanotin
VCR	Videonauhuri	SonynVHS-videonauhuri
CD	CD-soitin	Sonyn CD-soitin
TAPE	Kasettisoitin	Sonyn kasettisoitin
AMP	Vahvistin	Sonyn vahvistin

Huom.

MD-soitin voidaan määrittää mihin tahansa yllä olevista laitevalintapainikkeista. Voit määrittää laitevalintapainikkeet vapaasti haluamiesi laitteiden hallintaa varten. Lisätietoja on kohdassa "Muiden laitteiden määrittäminen laitevalintapainikkeisiin" (sivu 24). Kunkin laitteen painikkeiden toiminnot on esitetty "Esimääritettyjen toimintojen taulukko"-kohdassa (sivu 30).

Laitekoodin määrittäminen

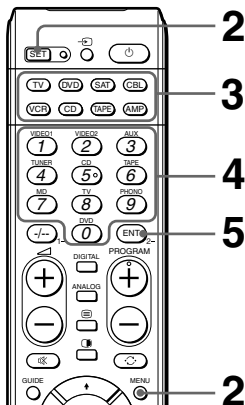

1 Etsi kauko-ohjaimen mukana toimitusta laitekoodiluettelosta haluamasi laitteen nelinumeroinen koodinnumero.
Jos koodinumeroita on useita, käytä ensimmäiseksi luetteloon merkittyä numeroa.
Jos esimerkiksi määrittät Philipsin television koodia, käytä koodinumeroa 8086.

2 Pidä SET-painiketta painettuna ja paina MENU.

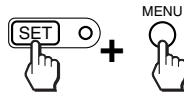

SET-merkkivalo syttyy.



3 Paina haluamasi laitteen laitevalintapainiketta.



SET-merkkivalo ja valittu laitevalintapainike syyvät.

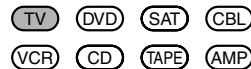

4 Syötä laitteen nelinumeroinen koodinnumero numeropainikkeilla.

5 Paina ENT.

SET-merkkivalo ja valittu laitevalintapainike sammuvat.



Jos laitevalintapainike vilkkuu viisi kertaa ennen sammumista, määrittäykset eivät ole valmiit. Aloita uudelleen vaiheesta 2.

Huomautuksia

- Jos syötät laitteen koodinumeron, joka ei ole "Laitteiden koodinumerot" -luettelossa tai jos painat painikkeita väärässä järjestyksessä, laitevalintapainike vilkkuu viisi kertaa ja sammuu sitten. Tarkista laitteen koodinumero ja yritä määrittää se uudelleen.
- Jos et syötä kauko-ohjaimen mitään 20 sekunnin kuluessa kunkin vaiheen välillä, asetustoimet peruutetaan. Voit määrittää koodin aloittamalla uudelleen vaiheesta 2.
- Jos painat SET laitekoodin määrittämisen aikana, kaikki koodinumerot menetetään ja määrittystoiminto peruutetaan. Aloita uudelleen vaiheesta 2.

Voit peruuttaa määrittäksen painamalla SET.

Koodinumeron toiminnan tarkistaminen

1 Kytke laitteeseen virta sen virtakytkimestä.

2 Paina määritetyn laitteen laitevalintapainiketta.

Laitevalintapainike syttyy, kun painat sitä, ja sammuu, kun vapautat sen.

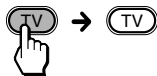

3 Osoita kauko-ohjaimella laitetta ja paina 1. Valittu laitevalintapainike syttyy, kun painat toimintopainiketta, ja sammuu, kun vapautat sen.

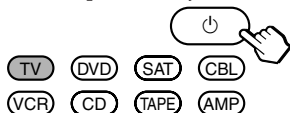

Laitteen virran tulisi sammua.

4 Jos toiminto onnistui, varmista, että kauko-ohjaimella voi käyttää muita laitteen toimintoja, kuten valita ohjelmia ja säätää äänenvoimakkuutta. Katso lisätietoja sivulta 11.

Jos kauko-ohjain ei tunnu toimivan

Yritä toistaa määrittystoiminto käyttämällä laitteelle annettuja muita koodeja tai yrittämällä määrittää koodinumero hakutoiminnon avulla (sivu 10).

Huomautus painikkeista \triangleleft + / - ja \otimes .

Kun käytät visuaalista laitetta, TV-painike syttyy sen merkiksi, että kauko-ohjain hallitsee television äänenvoimakkuutta tai mykistää sen.



Kun käytät audiolaitetta, AMP-painike syttyy sen merkiksi, että kauko-ohjain hallitsee vahvistimen äänenvoimakkuutta tai mykistää sen.



TV- ja AMP-koodit kannattaa määrittää ennen muiden laitteiden asetusten määrittystä.

Huomautus painikkeista, joille on jo opetettu kauko-ohjaimen signaaleja

Jos jokin toinen signaali on jo ohjelmoitu painikkeeseen opetustoiminnon avulla (sivu 12), kyseinen opetettu signaali jatkaa toimimista senkin jälkeen, kun laitteen koodinumero on määritetty. Jos haluat käyttää sitä toimintopainikkeena, poista ensin painikkeelle opetettu signaali (sivu 16).

Laitekoodin määrittäminen hakutoiminnon avulla

Voit etsiä koodinumeron laitteelle, jonka numeroa ei ole kauko-ohjaimen mukana toimitetuissa laitteiden koodinumeroissa.

Ennen hakutoiminnon käynnistämistä

Aseta kunkin laitteen tila seuraavasti, jotta hakutoiminto toimii tehokkaasti.

TV, AMP: Virta päällä

CD-soitin, MD-soitin*, kasettisoitin: virta päällä toistolähteen kanssa (levy, kasettisoitin jne.)

Muut laitteet: virta katkaistu

* Jos jollekin näistä laitteista on määritetty jokin laitevalintapainikkeista (sivu 24), voit asettaa laitekoodin hakutoiminnon avulla.

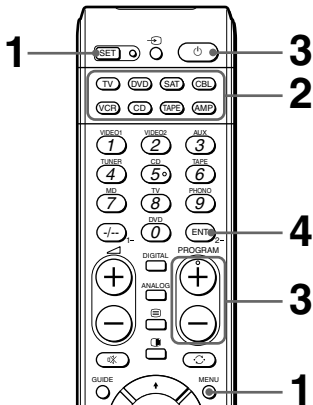

1 Pidä SET-painiketta painettuna ja paina MENU.

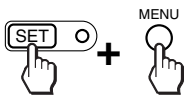

SET-merkkivalo syttyy.



2 Paina haluamasi laitteen laitevalintapainiketta.



SET-merkkivalo ja valittu laitevalintapainike syttyvät.



3 Paina vuorotellen PROGRAM + tai PROGRAM - ja paina sitten 1, kunnes laite reagoi seuraavassa kuvatulla tavalla.

TV, AMP: Virta sammuu

VCR, CBL, SAT, DVD: Virta kytkeytyy

CD-soitin, MD-soitin, kasettisoitin: Toistaa materiaalia

PROGRAM

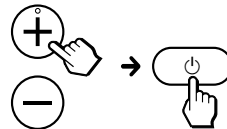

Paina PROGRAM +, kun haluat siirtyä seuraavaan koodinumeroon.

Paina PROGRAM -, kun haluat siirtyä edelliseen koodinumeroon.

Laitevalintapainike välkkyi kolme kertaa sen jälkeen, kun numerot ovat kääntyneet yhden kierroksen.

Yksi kierros tarkoittaa esimerkiksi sitä, että nelinumeroiset koodinumerot alkaen numerosta "8" kierretään ympäri.

4 Paina ENT.



SET-merkkivalo ja laitevalintapainike sammuvat.



Jos laitevalintapainike vilkkuu viisi kertaa ennen sammumista, määrittäykset eivät ole valmiit. Aloita uudelleen vaiheesta 1.

5 Tarkista, toimiiko koodinumero noudattamalla sivulla 9 olevia ohjeita.

Huomautuksia

- Jos et syötä kauko-ohjaimeen mitään 20 sekunnin kuluessa kunkin vaiheen välillä, asetustoimet peruutetaan. Voit määrittää koodin aloittamalla uudelleen alusta.
- Jos painat PROGRAM +/- ja 1 laitekoodin määrittämisen aikana, kaikki koodinumerot menetetään ja määritystoiminto peruutetaan. Aloita uudelleen alusta.

Voit peruuttaa määrityksen painamalla SET.

Laitteiden käyttäminen kauko-ohjaimella

Kun käytät muun valmistajan kuin Sony'n laitteita, varmista, että olet määrittänyt laitekoodin ensin (sivu 8).

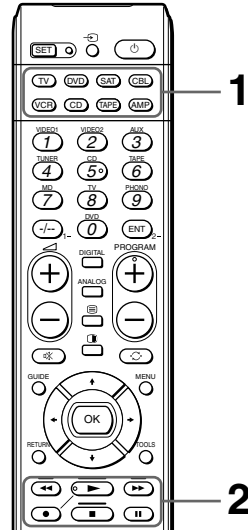

Esimerkki: Videonauhurin käyttäminen

1 Paina haluamaasi laitevalintapainiketta.

Laitevalintapainike syttyy, kun painat sitä, ja sammuu, kun vapautat sen.

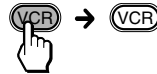

2 Paina mitä tahansa toiston hallintapainiketta.

Lisätietoja kunkin laitteen painikkeista on "Esimääritettyjen toimintojen taulukossa" (sivu 30).

Huom.

Kauko-ohjaimen hallintasiinaalit voivat olla erilaisia joidenkin laitteiden tai toimintojen osalta. Jos näin on, ohjelmoi kauko-ohjaimen signaalit opetustoiminnon avulla (sivu 12). Huomaa kuitenkin, että tällä kauko-ohjaimella voi ohjata vain laitteita ja toimintoja, jotka tukevat infrapunasignaaleilla hallitsemista.

Äänvoimakkuuden hallitseminen

Säädi äänvoimakkuutta painamalla \triangleleft +/- .
Mykistä ääni painamalla \otimes .

Kun valitset visuaalisen laitteen, kauko-ohjain hallitsee television äänvoimakkuutta (TV-laitevalintapainike syttyy), ja kun valitset audiolaitteen, kauko-ohjaimella hallitaan vahvistimen äänvoimakkuutta (AMP-laitevalintapainike syttyy). Voit vaihtaa tätä asetusta (sivu 19).

Huomautuksia

- Jos olet käyttänyt opetustoimintoa (sivu 12) painikkeen \triangleleft +/- tai \otimes ohjelmoimiseen signaalin toiselle laitteelle lähettämiseksi, kyseinen signaali lähetetään television tai vahvistimen äänvoimakkuuden hallinnan tai mykistämisen sijaan, kun valitset kyseisen laitteen.
- Jos olet käyttänyt opetustoimintoa (sivu 12) TV- tai AMP-painikkeeseen liittyvän painikkeen \triangleleft +/- tai \otimes ohjelmoimiseen lähettämään signaalin jollekin toiselle laitteelle, vain kyseinen signaali lähetetään, kun valitset TV- tai AMP-laitteen. Kun valitset jonkin toisen laitteen, esimääritetyt TV- tai AMP-äänvoimakkuussignaali lähetetään.
- Jos olet määrittänyt toisen laitteen TV- tai AMP-painikkeita (sivu 24) varten, television tai vahvistimen äänvoimakkuutta ei voi hallita, vaikka valitsisit toisen laitteen.

Toisen kauko-ohjaimen signaalien ohjelmoiminen: opetustoiminto

Jos haluat käyttää laitteita tai toimintoja, jotka eivät toimi, vaikka olisit määrittänyt laitekoodin numeron, voit käyttää seuraavaa opetustoimintoa jonkin toisen kauko-ohjaimen toimintojen opetukseen kauko-ohjaimesi ohjelmoitaville painikkeille. Voit myös käyttää opetustoimintoa yksittäisten painikkeiden signaalien muuttamiseen sen jälkeen, kun olet määrittänyt laitteen koodinumeron (sivu 8). Opetetut näppäintoinnot kannattaa kirjata muistiin. (Voit kirjoittaa muistiinpanoja kauko-ohjaimen mukana toimitetun "Laitteiden koodinumerot" -luettelon taakse.)

Huomautuksia

- Joitakin tiettyjä kauko-ohjainsignaaleja ei ehkä voi opettaa.
- Voit myös käyttää näyttöäsi tietokoneen näyttönä (ja tietokoneen viritintä), jos kauko-ohjain on opetettu hallitsemaan näitä toimintoja.

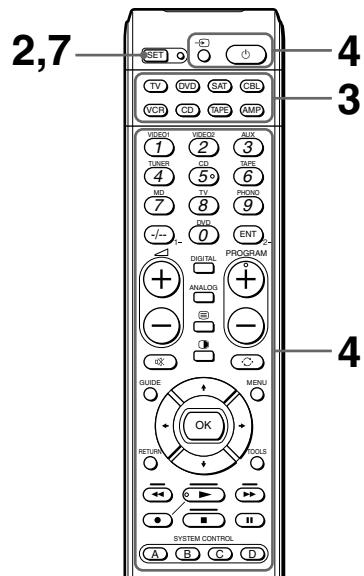

Esimerkki: Videonauhurin ► (Toista) -signaalin ohjelmoiminen kauko-ohjaimen VCR ► (Toista) -painikkeeseen

- 1** Aseta RM-VL600T vastakkain laitteen kauko-ohjaimen kanssa.

Laitteen kauko-ohjain

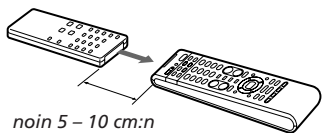

noin 5 – 10 cm:n
(2 – 4 tuuman)
etäisyys

RM-VL600T

- 2** Paina SET-painiketta yli 3 sekuntia.



SET-merkkivalo syttyy.

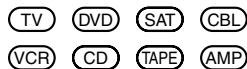

- 3** Paina sen laitteen laitevalintapainiketta, jonka signaalit haluat opettaa.



SET-merkkivalo vilkkuu ja valittu laitevalintapainike syttyvät.

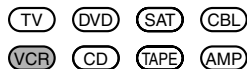

- 4** Paina kauko-ohjaimen painiketta, jonka haluat opettaa.



SET-merkkivalo vilkkuu ja valittu laitevalintapainike syttyvät. (Opetustoiminnon valmiustila)

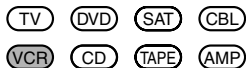

Jos jokin toinen signaali on jo opetettu kyseiselle painikkeelle

SET-merkkivalo vilkkuu kahdesti ja kauko-ohjain ei tee mitään toimintoja ja palaa edelliseen tilaansa sen jälkeen, kun laitevalintapainiketta painettiin vaiheessa 3. Määritä toiminto jollekin toiselle vapaana olevalle painikkeelle tai poista aiemmin opetettu toiminto (sivu 16) ja aloita alusta.

- 5** Pidä toisen kauko-ohjaimen painiketta painettuna, kunnes sekä SET-merkkivalo että laitevalintapainike syttyvät uudelleen.

Tietojen siirron aikana vain SET-merkkivalo palaa ja laitevalintapainike sammuu.

Kun tietojen siirto on valmis, kauko-ohjain palautuu tilaan, jossa se oli vaiheessa 3.

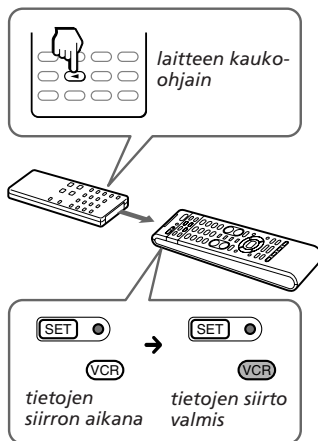

Jos SET-merkkivalo vilkkuu viisi kertaa

Toiminnon opetusta ei ole vielä suoritettu loppuun.
Toista vaiheet 4 ja 5.

6 Toista vaiheet 4 ja 5 toimintojen opettamiseksi toisille painikkeille.

Toisen laitteen kauko-ohjainsignaalin opettaminen

Aseta ensin kaksi kauko-ohjainta vastakkain sivun 12 vaiheessa 1 kuvatulla tavalla, paina sitten haluamaasi laitevalintapainiketta ja noudata sitten vaiheita 4 ja 5 toiminnon opettamiseksi kauko-ohjaimelle.

7 Lopeta asetusten määrittäminen painamalla SET.

Huomautuksia

- Jos et tee opetustoimintoja 20 sekunnin kuluessa missään vaiheessa toiminnon aikana, opetustila päättyy.
- Jos et tee vaihetta 5 vaiheen 4 jälkeen 10 sekunnin sisällä, opetustoiminto palaa vaiheeseen 3. Toista vaihe 4, kun laitevalintapainike syttyy.

Voit peruuttaa määrittäksen painamalla SET.

Jos kauko-ohjain ei tunnu toimivan

Jos opetettu painike ei toimi oikein, opeta toiminto uudelleen. (Jos äänenvoimakkuus nousee esimerkiksi erittäin suureksi, kun painiketta \triangleleft + on painettu vain kerran, häiriöt ovat saattaneet aiheuttaa opetustoiminnon epäonnistumisen.)

Jos määrittät laitekoodin signaalin opetuksen jälkeen

Jos olet ohjelmoinut jonkin signaalin painikkeeseen opetustoiminnon avulla, kyseinen signaali toimii myös laitekoodin määrittäksen jälkeen.

Huomautus REC ● -signaalista

Voit opettaa vain yhden painikkeen kerrallaan. Tästä syystä et voi opettaa peräkkäisiä painikkeita edellyttävää toimintoa (esimerkiksi REC ● + ►) yhteen kauko-ohjaimen painikkeeseen. Opetä tässä tapauksessa laitteen painikkeiden yhteistoiminto kauko-ohjaimellesi.

Kun opetat signaalit painikkeelle \triangleleft +/- tai \otimes

- Jos käytit opetustoimintoa painikkeen \triangleleft +/- tai \otimes ohjelmoimiseen lähettämään signaaleja muihin laitteisiin kuin TV- tai AMP-laitteeseen, kyseinen signaali lähetetään vain painamalla painiketta \triangleleft +/- tai \otimes , kun kyseinen komponentti on valittu.
- Jos käytit opetustoimintoa painikkeen \triangleleft +/- tai \otimes ohjelmoimiseen lähettämään signaaleja muihin laitteisiin kuin TV- tai AMP-laitteeseen, kyseinen signaali lähetetään vain, kun olet valinnut TV- tai AMP-laitteen. Kun valitset muita laitteita, opetettu signaali lähetetään.

Ilmastointilaitteen signaalien opettaminen

Lisätietoja on sivulla 18 kohdassa "Huomautuksia ilmastointilaitteen signaalien ohjelmoimisesta".

Opetuksen tarkkuuden varmistaminen

- Älä siirrä kauko-ohjaimia opetustoiminnon aikana.
- Paina opetuspainiketta, kunnes kauko-ohjain toimii kuvatulla tavalla.
- Käytä uusia paristoja molemmissa kauko-ohjaimissa.
- Vältä toimintojen opettamista paikoissa, joissa on suora auringonvalo tai voimakas loisteputkivalaistus. (Häiriöt saattavat aiheuttaa opetustoiminnon epäonnistumisen.)
- Kauko-ohjaimen havainnointialue voi olla erilainen eri kauko-ohjaimissa. Jos opetustoiminto ei tunnu toimivan, yritä muuttaa kauko-ohjaimien paikkoja.
- Kun opetat interaktiivisen signaalinvälitysjärjestelmän kauko-ohjaimen (toimitetaan joidenkin Sonyn vahvistimien mukana) signaaleja kauko-ohjaimelle, päälaitteen paluusignaali voi häiritä kauko-ohjaimen opetustoiminnon onnistumista. Siirtä tässä tapauksessa kauko-ohjain paikkaan, jossa signaalit eivät saavuta päälaitetta (esimerkiksi toiseen huoneeseen).

TÄRKEÄÄ

Varmista, että kauko-ohjain ei ole pienten lasten tai lemmikkien ulottuvilla, ja lukitse ohjaimet Hold-toiminnon avulla (sivu 25). Ilmastointilaitteiden, lämmittimien, sähköisten kodinkoneiden ja sähköisten verhonsulkijoiden kaltaiset laitteet voivat olla vaarallisia, jos niitä käytetään väärin.

Kauko-ohjaimen signaalien ohjelmoiminen laitevalintapainikkeisiin ja System Control -painikkeisiin

Voit opettaa jonkin toiminnon laitevalintapainikkeelle ja System Control -painikkeille siten, että kun laitevalinta- ja System Control -painikkeita painetaan, toiminto suoritetaan automaattisesti.

Jos esimerkiksi on tarpeen vaihtaa vahvistimen tulovalinta DVD:ksi, opeta tulovalintapainike DVD-painikkeeseen. Kun olet opettanut toiminnon, vahvistimen tulovalinta vaihdetaan automaattisesti DVD:ksi, kun painat DVD-painiketta. (Tämä toiminto edellyttää, että vahvistin on ensin käynnistetty.)

Esimerkki: Vahvistimen DVD-tulosignaalin opettaminen kauko-ohjaimen DVD-laitevalintapainikkeelle

- 1 Noudata vaiheiden 1 - 2 ohjeita (sivu 12).
- 2 Paina sen laitteen laitevalintapainiketta yli 3 sekuntia, jonka signaalit haluat opettaa.



Voit opettaa signaaleja SYSTEM CONTROL -painikkeille painamalla haluamaasi SYSTEM CONTROL -painiketta yli 3 sekuntia.

Sekä SET-merkkivalo että valittu laitevalintapainike syttyvät.

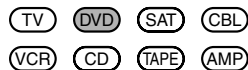

Kun "opetat" signaaleja SYSTEM CONTROL -painikkeille, vain SET-merkkivalo syttyy.

Kun SET-merkkivalo syttyy, voit vapauttaa laitevalintapainikkeen. SET-merkkivalo vilkkuu ja valittu laitevalintapainike syttyy (opetustoiminnon valmiustila).

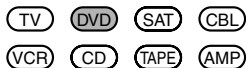

Kun "opetat" signaaleja SYSTEM CONTROL -painikkeille, voit vapauttaa SYSTEM CONTROL -painikkeen, kun SET-merkkivalo syttyy. SET-merkkivalo syttyy, mutta SYSTEM CONTROL -painike ei syty.

Jos jokin toinen signaali on jo opetettu kyseiselle painikkeelle

SET-merkkivalo vilkkuu kahdesti ja kauko-ohjain ei tee mitään toimintoja ja palaa edelliseen tilaansa sen jälkeen, kun SET-painike painettiin alas vaiheessa 2. Määritä toiminto jollekin toiselle vapaana olevalle painikkeelle tai poista aiemmin opetettu toiminto (sivu 16) ja aloita alusta.

- 3 Pidä toisen kauko-ohjaimen painiketta painettuna, kunnes SET-merkkivalo syttyy ja kaikki laitevalintapainikkeet vilkkuvat taas.

Tietojen siirron aikana vain SET-merkkivalo palaa ja laitevalintapainike sammuu.

Jos SET-merkkivalo vilkkuu viisi kertaa

Toiminnon opetusta ei ole vielä suoritettu loppuun. Toista vaiheet 2 ja 3.

- 4 Toista vaiheet 2 ja 3 kauko-ohjaimen toimintojen opettamiseksi muille painikkeille.

5 Lopeta opettaminen painamalla SET.

Huomautuksia

- Jos et tee opetustoimintoja 20 sekunnin kuluessa missään vaiheessa toiminnon aikana, opetustila päättyy.
- Jos et tee vaihetta 3 vaiheen 2 jälkeen 10 sekunnin sisällä, opetustoiminto palaa vaiheeseen 1. Toista vaihe 2, kun laitevalintapainike palaa.

Voit peruuttaa opetuksen painamalla SET.

Opitun painikkeen toiminnon vaihtaminen tai poistaminen

Jos haluat vaihtaa opitun toiminnon, poista se ensin ja tee opetustoiminto uudelleen.

Yhden painikkeen opitun toiminnon poistaminen

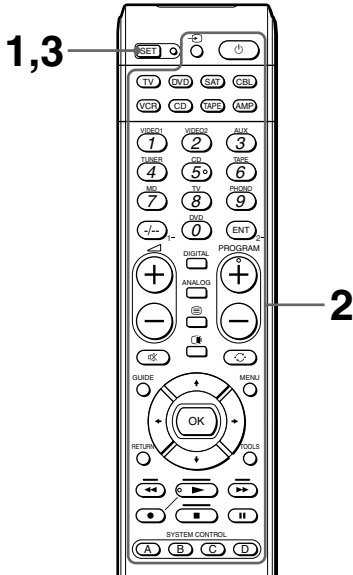

Esimerkki: VCR-tilan opetetun numeropainikkeen 1 toiminnon poistaminen

1 Paina SET-painiketta yli 3 sekuntia.



SET-merkkivalo syttyy.

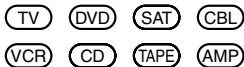

2 Pidä haluamaasi laitevalintapainiketta painettuna ja paina painiketta, jonka määrittämisen haluat poistaa.

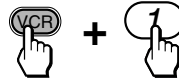

Kun opitun toiminnon poistaminen on valmis, valittu laitevalintapainike sammuu.

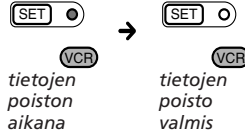

Huom.

Varmista, että painat poistettavan toiminnon painiketta samalla, kun pidät laitevalintapainiketta painettuna. Jos vapautat laitevalintapainikkeen, kauko-ohjain siirtyy opetustilaan.

3 Lopeta asetusten määrittäminen painamalla SET.

Voit lopettaa asetusten poiston painamalla SET.

Laitevalintapainikkeen ja System Control -painikkeiden opetetun toiminnon poistaminen

Esimerkki: TV-painikkeeseen opetetun toiminnon poistaminen

- 1 Pidä SET-painiketta painettuna ja paina TV-laitevalintapainiketta yli 3 sekuntia.

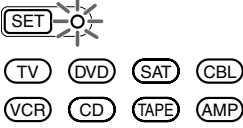

X



Kun opitun toiminnon poistaminen on valmis, SET-merkkivalo sammuu.

SYSTEM CONTROL -painikkeen opitun toiminnon poistaminen

Pidä SET-painiketta painettuna ja paina haluamaasi SYSTEM CONTROL -painiketta yli 3 sekuntia.

Esimerkki: Kaikkien VCR-painikkeen opettettujen toimintojen poistaminen

- 1 Paina SET-painiketta yli 3 sekuntia.



SET-merkkivalo syttyy.

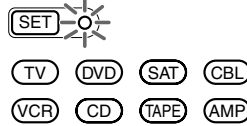

- 2 Pidä x-painiketta painettuna ja paina laitevalintapainiketta, jonka haluat poistaa.

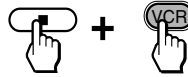

Kun opitun toiminnon poistaminen on valmis, kaikki muut laitevalintapainikkeen valot sammuvat.

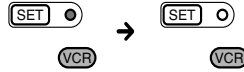

tietojen
poiston
aikana

tietojen
poisto
valmis

Huomautuksia

- Tämän toiminnon avulla voit poistaa vain tietyn laitteen kaikkien painikkeiden opitut toiminnot.
- Laitevalintapainikkeen yksittäisen opitun toiminnon poistamisen ohjeet on sivulla 16.

- 3 Lopeta asetusten määrittäminen painamalla SET.

Voit lopettaa asetusten poiston painamalla SET.

Kaikkien tietyn laitevalintapainikkeen opettettujen toimintosiinaalien poistaminen

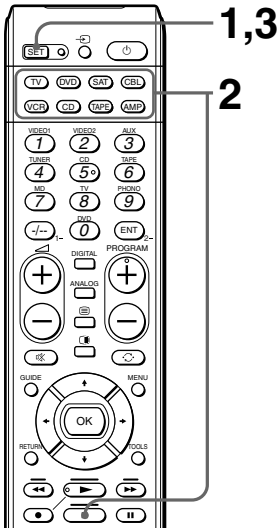

Huomautuksia ilmastointilaitteen signaalien ohjelmoimisesta

Tietoja kausiluontoisista säädöistä

Jos vaihdat ilmastointilaitteen asetuksia kauden ajaksi, sinun on ohjelmoitava uusien asetusten kauko-ohjainsignaalit kauko-ohjaimeen.

Jos virran kytkeminen ja katkaiseminen ei toimi oikein

Jos kauko-ohjaimessa voi ainoastaan käyttää PÄÄLLE- ja POIS PÄÄLTÄ -toimintoja eri painikkeilla, mutta ilmastointilaitteen kauko-ohjaimessa voi käyttää PÄÄLLE/POIS-toimintoa yhdellä painikkeella, ohjelmoi signaali kahteen kauko-ohjaimen painikkeeseen seuraavalla tavalla.

- 1** Poista opetettu virta päälle/pois -signaali kauko-ohjaimen ohjelmoitavasta painikkeesta.
- 2** Ohjelmoi uudelleen ainoastaan ilmastointilaitteen virrankytentäsignaali noudattamalla "Toisen kauko-ohjaimen signaalien ohjelmoiminen: opetustoiminto" -kohdassa olevia ohjeita (sivu 12).
- 3** Ohjelmoi ilmastointilaitteen virrankatkaisusignaali kauko-ohjaimen toisella painikkeella.

Kauko-ohjaimen kaksi painiketta on ohjelmoitu lähettämään ilmastointilaitteen virta päälle- ja virta pois -komennot siten, että voit käyttää ilmastointilaitetta kauko-ohjaimen kanssa.

Äänijärjestelmään liitetyn visuaalisen laitteen äänenvoimakkuuden hallitseminen

Kauko-ohjaimen esiasetukset on tehty tehtaalla siten, että visuaalisten laitteiden ääni kuuluu television kaiuttimista ja että audiolaitteiden ääni kuuluu vahvistimeen liitetystä kaiuttimista.

Kun esimerkiksi haluat hallita äänenvoimakkuutta videonauhurin käytön aikana, sinun ei tarvitse ensin painaa TV-painiketta television äänenvoimakkuuden säästämistä varten.

Seuraavassa taulukossa on esitetty tehdasasetukset, joiden mukaan määräytyy laite, jonka äänenvoimakkuutta kulloinkin hallitaan.

Laittevalintapainike	Hallitsee äänenvoimakkuutta:
TV	TV
VCR	TV
CBL	TV
DVD	TV
SAT	TV
AMP	vahvistin
CD	vahvistin
TAPE	vahvistin

Jos visuaaliset laitteesi on liitetty äänijärjestelmään, haluat ehkä kuitenkin kuunnella television tai videonauhurin ääniä vahvistimeen liitetystä kaiuttimista television sijaan. Tässä tapauksessa sinun on vaihdettava tehdasasetusta, jotta voit hallita visuaalisten laitteittesi äänenvoimakkuutta siirtymättä ensin vahvistimeen.

Äänenvoimakkuuden hallinnan tehdasasetuksen vaihtaminen

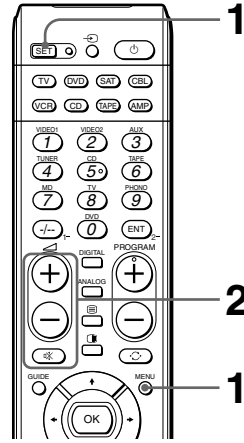

- 1** Pidä SET-painiketta painettuna ja paina MENU.

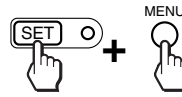

SET-merkkivalo syttyy.



- 2** Pidä painiketta ⏏ painettuna ja paina \triangleleft + tai \triangleleft -.

Kaiken äänenvoimakkuuden hallinnan määrittäminen AMP-laitteelle

Paina \triangleleft + samalla, kun pidät painiketta ⏏ painettuna.

Kaikki laittevalintapainikkeet syttyvät, kun painat näitä painikkeita, ja sammuvat, kun vapautat ne.

Pidä painiketta \triangleleft + painettuna ja paina ⏏ .



Äänenvoimakkuuden hallinta-asetukset ovat valmiit.

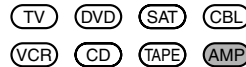

Vain audiolaitteiden äänenvoimakkuuden hallinnan määrittäminen AMP-laitteelle

Paina \triangleleft samalla kun pidät painiketta OK painettuna.

Ainoastaan AMP-valo syttyy näitä painikkeita painettaessa, ja se sammuu, kun vapautat ne.

Pidä painiketta \triangleleft - painettuna ja paina OK .

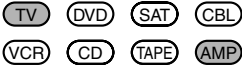

Äänenvoimakkuuden hallinta-asetukset ovat valmiit.

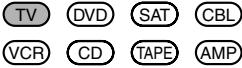

Visuaalisia laitteita ovat:

TV, videonauhuri, analoginen kaapelivastaanotin, satelliittivastaanotin ja DVD-soitin

Audiolaitteita ovat:

CD-soitin, MD-soitin, kasettisoitin ja vahvistin

Lisätoiminnon lisääminen laitevalintapainikkeisiin

Valitun laitteen Virta päälle -komennon ohjelmoiminen painamalla kyseistä laitevalintapainiketta (vain Sony-laitteet)

Kun Sony-laitteen koodinumero on määritetty laitevalintapainikkeeseen, virta päälle -signaali ohjelmoidaan painikkeeseen automaattisesti. Voit valita haluamasi laitteen ja kytkeä siihen virran painamalla kyseistä laitevalintapainiketta.

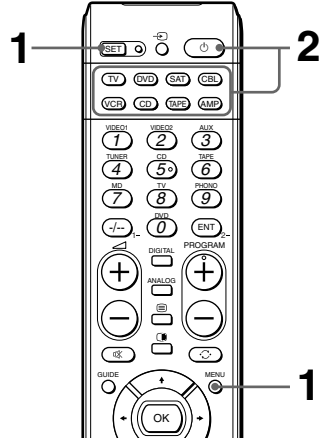

Esimerkki: Virta päälle -komennon poistaminen

- 1 Pidä SET-painiketta painettuna ja paina MENU.

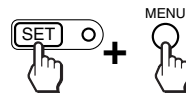

SET-merkkivalo syttyy.



- 2 Pidä painiketta Power painettuna ja paina haluamaasi laitevalintapainiketta.

Kun painike Power on painettu, Sony-laitteille määritetyt laitevalintapainikkeet vilkkuvat seuraavassa järjestyksessä.

TV → DVD → SAT → CBL → VCR → CD → TAPE → AMP

Laitevalintapainikkeet, joihin ei ole määritetty Sony-laitteita, eivät vilku.

Voit lopettaa asetusten määrittäksen painamalla SET.

Virta päälle -komennon ohjelmoiminen

Toista sama toiminto painamalla haluamaasi laitevalintapainiketta.

Huomautuksia

- Jos muun kuin Sony-laitteen laitekoodi on määritetty laitevalintapainikkeella, et voi ohjelmoida Virta päälle -toimintoa siihen. Jos muutat laitekoodia (sivu 8) Virta päälle -toiminnon määrittämisen jälkeen, Virta päälle -toiminto poistetaan. (Laitevalintapainike vilkkuu kahdesti sen merkiksi, että et voi määrittää tätä toimintoa.)
- Vaikka käyttäisit opetustoimintoa (sivu 12) signaalin laitevalintapainikkeeseen ohjelmoimiseen, voit ohjelmoida kyseisen painikkeen virta päälle -toiminnon, mutta sitä ei voi käyttää. Jos poistat kyseisen painikkeen opetetun toiminnon, voit käyttää virta päälle -toimintoa.

Komentosarjan suorittaminen — System Control -toiminnot

System Control -toiminnon avulla voit ohjelmoida sarjan komentoja suoritettavaksi yhtä painiketta painettaessa. Voit ohjelmoida jopa 16 peräkkäistä toimintovaihetta kuhunkin SYSTEM CONTROL -painikkeeseen (A – D).

Jos olet määrittänyt System Control -toiminnon laitevalintapainikkeelle (sivu 23), ohjelmoitujen komentojen suorittaminen aloitetaan, kun kyseistä laitevalintapainiketta pidetään painettuna yli 2 sekuntia. Kun ohjelmoituja komentoja suoritetaan, kaikki kauko-ohjaimen signaalit lähetetään.

Esimerkki: Voit määrittää seuraavat toiminnot videon katsomista varten:

Kytke televisioon virta.

Kytke videonauhuriin virta (VCR).

Kytke vahvistimeen virta.

Määritä vahvistimen tuloliitännäksi VIDEO 1.

Määritä television tuloliitännäksi VIDEO 1.

Aloita videon toisto.

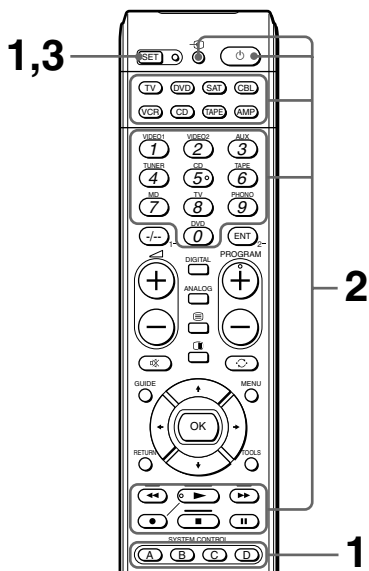

Esimerkki: Yllä kuvatun toimintosarjan ohjelmoiminen SYSTEM CONTROL B -painikkeeseen

1 Pidä SET-painiketta painettuna ja paina SYSTEM CONTROL B -painiketta.

SET-merkkivalo syttyy.



Jos System Control -toiminto (System Control -makro) on jo määritetty painikkeeseen, SET-merkkivalo vilkkuu kaksi kertaa. Määrittystoiminto peruutetaan automaattisesti.

2 System Control -toiminnon määrittäminen.

Paina tätä esimerkkiä varten painikkeita seuraavassa järjestyksessä:

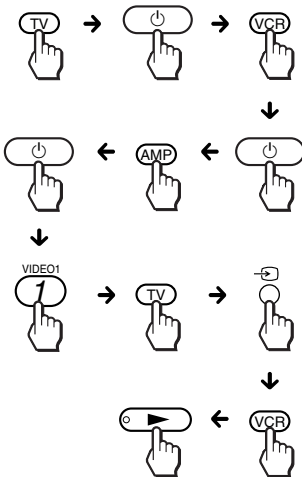

Voit ohjelmoida jopa 16 peräkkäistä toimintovaihetta kuhunkin SYSTEM CONTROL -painikkeeseen (A – D). Näihin sisältyy ensimmäinen vaihe, jossa laitevalintapainike valitaan.

3 Lopeta ohjelmointi painamalla SET. SYSTEM CONTROL -painikkeen valo sammuu.

Voit ohjelmoida uuden toimintosarjan painikkeille, joissa on jo hallintaohjelma määritettynä.

Ohjelman poistaminen (sivu 22).

Huomautuksia

- Jos keskeytät toiminnon jossain vaiheessa yli 20 sekunnin ajaksi, määrittystila päättyy ja komentosarjan ohjelmointi jää keskeytyskohdan mukaiseksi. Jos näin käy, poista ohjelmointi (sivu 22) ja aloita koko ohjelman ohjelmointi uudelleen alusta vaiheesta 1. Et voi jatkaa ohjelmointia, kun asetustila päättyy.
- Jos SYSTEM CONTROL -painikkeelle on jo opetettu kauko-ohjaimen signaali (sivu 12), voit ohjelmoida System Control -toiminnon (System Control -makron), mutta toiminto ei toimi, ennen kuin opetettu toiminto on poistettu. Jos haluat poistaa opetetun toiminnon, katso ohjeita "Opetun painikkeen toiminnon vaihtaminen tai poistaminen" -kohdasta sivulta 16.
- Jos vaihdat laitteen koodinumeroa (sivu 8) tai ohjelmoi uuden signaalin käyttämällä opetustoimintoa (sivu 12) sellaiseen painikkeeseen, johon on ohjelmoitu komentosarja System Control -toiminnon avulla, uusi signaali lähetetään, kun painat sitä vastaavaa SYSTEM CONTROL -painiketta.
- Asetustilassa ei voi poistaa mitään ohjelmoitua toiminnon vaihetta. Jos olet ohjelmoinut vahingossa virheellisen toiminnon, aloita uudelleen vaiheesta 1.
- Jos yrität ohjelmoida yli 16 vaihetta, System Control -asetustila päättyy, ja 16 ohjelmoimaasi vaihetta tallennetaan. Jos haluat ohjelmoida vaiheet uudelleen, poista ohjelma (sivu 22) ja aloita uudelleen vaiheesta 1.

Vihjeitä System Control -toimintojen ohjelmoimiseen

Seuraavista tiedoista on apua toistuvien toimintojen ohjelmoimiseen.

Tietoa toimintojen vaiheista

Kaikki laitteet eivät ehkä hyväksy peräkkäisiä kauko-ohjaimen signaaleja. Esimerkki jotkin televisiot eivät ehkä vastaa seuraavaan signaaliin heti virran kytkentäsignaalin jälkeen. Tästä syystä peräkkäisiä komentoja, kuten television virrankytkenän ja tulon valinnan, sisältävät komentosarjat eivät ehkä toimi oikein. Liitä tässä tapauksessa muita signaaleja toisiin laitteisiin seuraavaan esimerkin mukaisesti: TV:n virta päälle Videonaururin virta päälle Videonaururin toisto t TV:n tulovalinta

Ohjelmoitujen komentojen poistaminen

- 1 Paina SET-painike alas ja paina sitä samalla, kun painat poistettavaa SYSTEM CONTROL -painiketta yli 3 sekuntia.

Komentosarjan ohjelmoiminen laitevalintapainikkeisiin

SYSTEM CONTROL -painikkeiden tapaan voit myös ohjelmoida komentosarjan laitevalintapainikkeisiin (korkeintaan 16 vaihetta). Voit suorittaa System Control -toiminnon laitevalintapainikkeeseen ohjelmoiman komennon painamalla painiketta yli 2 sekuntia.

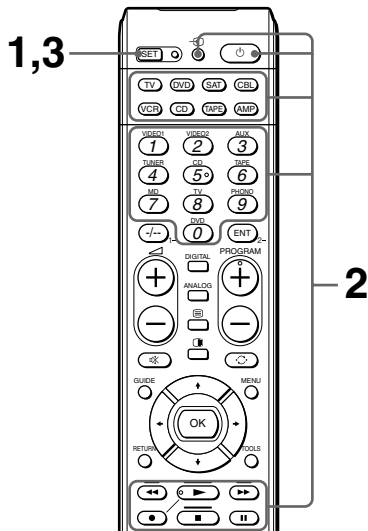

Huomautuksia

- Kun painat painiketta alle 2 sekuntia, se toimii tavallisen laitevalintapainikkeen tapaan, ja ohjelmoitu toiminto ei toimi.
- Katso myös "Vihjeitä System Control -toimintojen ohjelmoimiseen" -kohtaa sivulla 22.

Esimerkki: Sivun 21 toiminnon ohjelmoiminen VCR-laitevalintapainikkeeseen

1 Pidä SET-painiketta painettuna ja paina VCR-laitevalintapainiketta.

SET-merkkivalo ja VCR-laitevalintapainike syttyvät.



Jos painikkeelle on jo määritetty hallintaohjelmatointo (laitemakro), painike välkkyi kahdesti. Määritystoiminto peruutetaan automaattisesti.

2 Määritä hallintaohjelmatointo.

Paina tätä esimerkkiä varten painikkeita seuraavassa järjestyksessä:

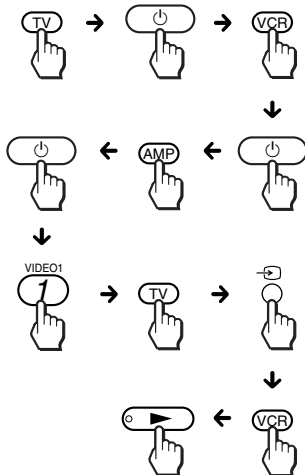

Voit ohjelmoida enintään 16 peräkkäistä vaihetta kullekin laitevalintapainikkeelle. Näihin sisältyy ensimmäinen vaihe, jossa laitevalintapainike valitaan.

3 Lopeta ohjelmointi painamalla SET. VCR-laitevalintapainike sammuu.

Ohjelmoitujen komentojen poistaminen

- 1 Paina SET-painike alas ja paina samalla poistettavaa laitevalintapainiketta yli 3 sekuntia.

Huomautuksia

- Voit ohjelmoida hallintaohjelmatoiminnon (laitemakron) laitevalintapainikkeelle, jolle on ohjelmoitu virta päälle -toiminto (sivu 20). Tällöin virta päälle -toiminto suoritetaan, kun laitevalintapainiketta painetaan tai kun valitset toisen laitteen, kun peräkkäisiä hallintaohjelmia suoritetaan.
- Jos toiminto keskeytyy jossain vaiheessa yli 20 sekunniksi, määrittystila päättyy ja komentosarjan ohjelmointi jää keskeytykskohdan mukaiseksi. Jos näin käy, poista ohjelmointi (sivu 24) ja aloita koko ohjelman ohjelmointi uudelleen alusta vaiheesta 1. Et voi jatkaa ohjelmointia, kun asetustila päättyy.
- Jos laitevalintapainikkeelle on jo opetettu kauko-ohjaimen signaali (sivu 12), voit ohjelmoida hallintaohjelmatoiminnon (laitemakron), mutta toiminto ei toimi, ennen kuin opetettu toiminto on poistettu. Jos haluat poistaa opetetun toiminnon, katso ohjeita "Opitun painikkeen toiminnon vaihtaminen tai poistaminen" -kohdasta sivulta 16.
- Voit ohjelmaa määrittäessäsi lisätä 0,4 sekunnin tauon ennen seuraavaa vaihetta painamalla samaa laitevalintapainiketta uudelleen. Yllä olevan esimerkin vaiheessa 2 voit lisätä 0,4 sekunnin tauon television virta päälle -signaalin ja TV/VIDEO-vaihtosignaalin väliin painamalla painikkeita TV→→TV.

Muiden laitteiden määrittäminen laitevalintapainikkeisiin

Voit määrittää minkä vain laitteen johonkin käyttämättömään laitevalintapainikkeeseen. Jos vaihdat laitevalintapainikkeen jonkin toisen laitteen tyyppin mukaiseksi, syötetyn laitteen koodinumero tulee voimaan.

Huomautuksia

- Jos haluat käyttää alkuperäistä laitevalintaa, määritä laitekoodi uudelleen (sivu 8).
- Jos määrität uuden merkin laitekoodin poistamatta kyseisen laitevalintapainikkeen edellisiä opetettuja toimintoja, aiemmin opetetut toiminnot jäävät voimaan. Poista toiminnot, joita et käytä usein.
- Voit määrittää vain televisioita TV-laitevalintapainikkeelle.

Ohjaustoimintojen lukitseminen: Hold-toiminto

Voit lukita kaikki painikkeet Hold-toiminnolla kauko-ohjaimen tahattoman käytön estämiseksi.

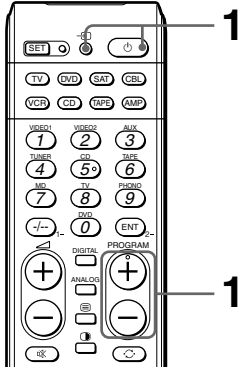

Kun Hold-toiminto on käytössä, kauko-ohjaimella ei voi tehdä mitään toimintoja. (SET-merkkivalo ja valittu laitevalintapainike vilkkuvat kahdesti.)

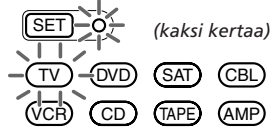

Ohjaustoimintojen lukituksen poistaminen

Pidä painiketta painettuna ja paina ja PROGRAM -.

SET-merkkivalo ja tällä hetkellä valittu laitevalintapainike vilkkuvat kerran, ja Hold-toiminto vapautetaan.

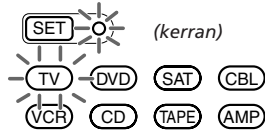

- 1 Pidä painiketta painettuna ja paina ja PROGRAM +.

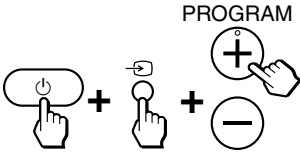

SET-merkkivalo ja tällä hetkellä valittu laitevalintapainike vilkkuvat kerran, ja Hold-toiminto otetaan käyttöön.

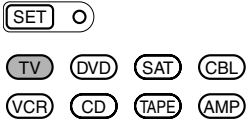

Kaikki painikkeet on lukittu.

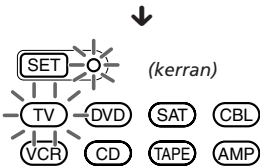

Kaikkien asetusten poistaminen: Kauko-ohjaimen tehdasasetusten palauttaminen

Voit poistaa kaikki opetustoiminnon avulla opetetut kauko-ohjainsignaalit, jos haluat palauttaa kauko-ohjaimen tehdasasetukset.

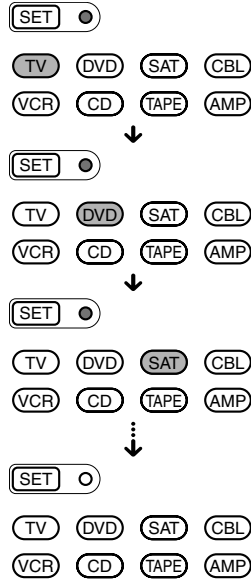
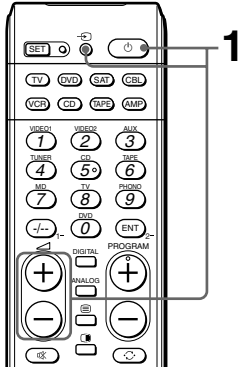

1 Pidä painiketta painettuna ja paina ja .

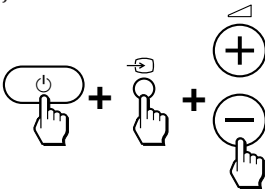

Kun painat painiketta ja painiketta , kaikki laitevalintapainikkeet sammuvat. Kun painat painiketta - samalla kun painikkeita ja pidetään painettuina, SET-merkkivalo syttyy ja laitevalintapainikkeet syttyvät yksi kerrallaan. Kun SET-merkkivalo lopulta sammuu, kaikki asetukset tyhjennetään ja kauko-ohjain palautuu normaalitilaansa.

Varoitukset

- Älä pudota laitetta tai altista sitä kovalle kolauksille. Tällainen käsittely saattaa rikkoa laitteen.
- Älä jätä laitetta lämmönlähteiden lähelle tai suoraan auringonvaloon, pölyiseen paikkaan tai paikkaan, jossa se altistuu kosteudelle, sateelle tai tärinälle.
- Älä aseta vieraita esineitä laitteen sisään. Jos laitteen päälle kaatuu jokin esine tai nestettä, tarkistuta laite valtuutetussa huollossa, ennen kuin jatkat sen käyttöä.
- Älä altista kauko-ohjaimen antureita suoralle auringonvalolle tai muulle voimakkaalle valaistukselle. Liian suuri valaistus voi haitata kauko-ohjaimen toimintaa.
- Varmista, että kauko-ohjain on pienten lasten ja lemmikkieläinten ulottumattomissa. Ilmastointilaitteiden, lämmittimien, sähköisten kodinkoneiden ja sähköisten verhonsulkijoiden kaltaiset laitteet voivat olla vaarallisia, jos niitä käytetään väärin.

Kunnossapito

Puhdista laitteen pinta pehmeällä puhdistusliinalla, jota on kostutettu hieman vedellä tai laimealla puhdistusaineella. Älä käytä mitään liuottimia, kuten alkoholia, bensiiniä tai tinneriä, koska ne saattavat vaurioittaa laitteen pintaa.

Tekniset tiedot

Käyttöetäisyys

N. 10 m (32,8 ft) (vaihtelee eri valmistajien laitteiden mukaan)

Tehontarve

Kaksi R6 (AA-koko) -paristoa

Pariston kestoikä

N. 1 vuosi (vaihtelee painikkeiden käytön mukaan, arvio korkeintaan noin 300 kertaa päivässä.)

Mitat

N. 53 × 220 × 29 mm
(2 1/8 × 8 3/4 × 1 3/16 in) (l × k × s)

Paino

N. 135 g (4,8 oz) (ei sisällä paristoja)

Laitemalli ja tekniset tiedot voivat muuttua ilman erillistä ilmoitusta.

CE-merkinnän kelvollisuus rajoittuu vain niihin maihin, joissa se on laillisesti voimassa, eli pääasiallisesti Euroopan talousalueen maihin.

Huomautus asiakkaille: seuraavat tiedot koskevat vain EU-direktiivejä noudattavissa maissa myytyjä laitteita

Tämän tuotteen on valmistanut Sony Corporation, 1-7-1 Konan, Minato-ku, Tokyo, Japani. Sähkömagneettisesta yhteensopivuudesta ja tuoteturvallisuudesta vastaava valtuutettu edustaja on Sony Deutschland GmbH, Hedelfinger Strasse 61, 70327 Stuttgart, Saksa. Kaikki huoltoon ja takuuseen liittyvät yhteystiedot on mainittu erillisissä huolto- ja takuuasiakirjoissa.

Vianetsintä

Jos sinulla on kauko-ohjaimen asetusten määrittämiseen tai käyttämiseen liittyviä ongelmia, tarkista ensin paristot (sivu 6) ja tarkista sitten seuraavassa luetellut asiat.

Ongelma	Korjausratkaisu
Laitteiden käyttö ei onnistu.	<ul style="list-style-type: none">• Siirry lähemmäksi laitetta. Suurin käyttöetäisyys on noin 10 m. (32,8 ft).• Tarkista, että osoitat kauko-ohjaimen suoraan laitetta kohti ja ettei kauko-ohjaimen ja laitteen välissä ole mitään esteitä.• Kytke laitteeseen virta, jos tarpeen.• Varmista, että olet painanut oikeata laitevalintapainiketta. Jos kyseessä on MD tai DAT, varmista, että haluamasi laite on valittu.• Tarkista, että laitteessa on infrapunaominaisuus. Jos laitteen mukana ei esimerkiksi toimitettu kauko-ohjainta, sitä todennäköisesti ei voi ohjata kauko-ohjaimella.• Varmista, että olet painanut oikeata laitevalintapainiketta. Tarkista kyseiselle painikkeelle määritetty laite ja laitekoodi.
Et voi hallita äänenvoimakkuutta.	<ul style="list-style-type: none">• Jos visuaaliset laitteesi on yhdistetty äänijärjestelmään, varmista, että olet määrittänyt kauko-ohjaimen "Äänijärjestelmään liitetyn visuaalisen laitteen äänenvoimakkuuden hallitseminen" -kohdassa kuvatulla tavalla (sivu 19).• Olet määrittänyt toisen laitteen TV- tai AMP-painikkeeseen (sivu 24). Tässä tapauksessa äänenvoimakkuutta ei voi hallita, kun valitset muita laitteita kuin TV- tai AMP-laitteen.
Laittevalintapainikkeet vilkkuvat säännöllisesti, kun painat painiketta. Et voi käyttää laitetta sen jälkeen, kun olet määrittänyt laitekoodinumerot.	<ul style="list-style-type: none">• Paristojen varaus on vähissä. Vaihda paristot uusiin.• Määritä laitekoodi oikein. Jos laitteelle annettu koodi ei toimi, yritä kaikkia laitteen koodoja siinä järjestyksessä, jossa ne ovat kauko-ohjaimen mukana tullessa "Laitteiden koodinumerot" -luettelossa.• Kaikkia ominaisuuksia ei ehkä tueta. Jos jokin painike tai jotkin painikkeet eivät toimi oikein, vaikka laitekoodit on määritetty, käytä oppimistoimintoa laitteen kauko-ohjain-signaalien ohjelmoimiseen (sivu 12).• Laitteen käyttäminen saattaa onnistua koodinumerolla, jota ei ole "Laitteiden koodinumerot" -luettelossa. Katso lisätietoja kohdasta "Laittekoodin määrittäminen hakutoiminnon avulla" (sivu 10) ja yritä määrittää koodinumero uudelleen hakutoiminnon avulla.
Kauko-ohjain ei opi kauko-ohjaimen signaaleja.	<ul style="list-style-type: none">• Kun opetat interaktiivisen signaalinvälitysjärjestelmän kauko-ohjaimen (toimitetaan joidenkin Sonyn vahvistimien mukana) signaaleja kauko-ohjaimelle, päälaitteen paluusignaali voi häiritä kauko-ohjaimen opetustoiminnon onnistumista. Siirrä tässä tapauksessa kauko-ohjain paikkaan, jossa signaalit eivät saavuta päälaitetta (esimerkiksi toiseen huoneeseen).• Varmista, että kauko-ohjaimelle on opetettu oikeat signaalit. Jos näin ei ole, katso lisätietoja kohdasta "Oppimisen tarkkuuden varmistaminen" (sivu 14) ja yritä tehdä oppimistoiminto uudelleen (sivu 12).
SET-merkkivalo vilkkuu viisi kertaa oppimistoiminnon aikana.	<ul style="list-style-type: none">• Oppiminen ei ole onnistunut. Katso lisätietoja kohdasta "Oppimisen tarkkuuden varmistaminen" (sivu 14) ja yritä tehdä oppimistoiminto uudelleen (sivu 12).• Painikkeita ei ole käytettävissä oppimista varten. Poista harvoin käytetyt oppimistoiminnot (sivu 16) ja tee sitten oppimistoiminto.
Laittevalintapainike vilkkuu viisi kertaa määrittäksen aikana.	<ul style="list-style-type: none">• Laittekoodeja ei voi määrittää. Katso lisätietoja laitteen mukana toimitetusta "Laitteiden koodinumerot" -luettelosta ja yritä määrittää laitekoodit uudelleen (sivu 8).
SET-merkkivalo vilkkuu kahdesti kertaa oppimistoiminnon aikana.	<ul style="list-style-type: none">• Määrittettäväksi valitulla laitekoodipainikkeella tai muulla painikkeella on oppimistoiminnon (sivu 12) avulla määritettyjä kauko-ohjain-signaaleja. Poista opetetut signaalit (sivu 16) tai valitse jokin toinen painike, jolla ei ole opittuja signaaleja, ja yritä tehdä määrittäminen uudelleen.

Ongelma
Kaikki laitevalintapainikkeet vilkkuvat kahdesti.
Kun laitteen Virta päälle -komento on ohjelmoitu, kyseisen laitevalintapainikkeen painaminen ei toimi oikein.

System Control -toiminto tai hallintaohjelmatoiminto ei toimi oikein.

Korjausratkaisu

- Hold-toiminto on päällä. Poista Hold-toiminto käytöstä (sivu 25).
- Oppimistoiminto on jo määritetty laitevalintapainikkeeseen. Jos oppimistoiminto on määritetty (sivu 12), voit ohjelmoida Virta päälle -toiminnon laitevalintapainikkeeseen (sivu 20), mutta Virta päälle -asetus ei toimi, ennen kuin opetettu toiminto on tyhjennetty. Poista opetettu toiminto Virta päälle -toiminnon määrittämisen jälkeen. Tämä toiminto on tarkoitettu vain Sony-laitteille.
- Kun ohjelmoit System Control -toiminnon tai hallintaohjelmatoiminnon, varmista, että noudatat oikeita vaiheita (sivut 21, 23).
- Vaihda suuntaa, johon osoitat kauko-ohjainta. Jos ongelma ei poistu, siirrä ohjelmoitavat laitteet lähemmäksi toisiaan.
- Jos laitteiden kauko-ohjainten vastaanottimet ovat liian kaukana toisistaan tai jokin estää niiden välisen signaalin kulun, osa laitteista ei ehkä toimi ohjelmoitavassa toiminnossa, kun ohjelmoitua painiketta painetaan. Jos jotkin laitteet eivät toimi oikein yllämainituista syistä tai muista syistä, siirrä laitteet takaisin siihen asentoon, jossa ne olivat ennen System Control -toiminnon tai hallintaohjelmatoiminnon määrittämistä. Jos näin ei tehdä, laitteet saattavat toimia virheellisesti, kun niitä käytetään uudelleen.
- System Control -toiminto tai hallintaohjelma ei ehkä käynnistä kaikkia laitteita aina. Tämä johtuu siitä, että laitteen virta kytetään ja katkaistaan vuorotellen virta päälle/pois -signaalia vastaanotettaessa. Tarkista tässä tapauksessa, onko laitteen virta päällä vai pois päältä, ennen System Control -toiminnon käyttöä.
- Jos muut laitevalintapainikkeeseen määritettyä AV-laitteen merkin laitekoodinumeroa (sivu 8), joka on ohjelmoitu lähettämään komentosarja hallintaohjelmatoiminnon avulla, uusi signaali lähetetään, kun sitä vastaavaa laitevalintapainiketta painetaan.
- Komentosarjan vaiheiden väliset ajat voivat olla liian lyhyitä. Joidenkin laitteiden kohdalla sinun on ehkä lisättävä eri komentojen väliin taukoja. Voit lisätä tauon muuttamalla painikkeiden painamisen järjestystä. (Voit lisätä välin vaiheiden väliin, kun ohjelmoit laitevalintapainikkeen.)
- Jos SYSTEM CONTROL -painikkeelle tai laitevalintapainikkeelle on jo opetettu kauko-ohjaimen signaali (sivu 12), voit ohjelmoida System Control -toiminnon (System Control -makron) tai hallintaohjelmatoiminnon, mutta toiminto ei toimi, ennen kuin opetettu toiminto on poistettu. Jos haluat poistaa opetetun toiminnon, katso ohjeita "Opitun painikkeen toiminnon vaihtaminen tai poistaminen" -kohdasta sivulta 16.



Asiakaspalvelu

Jos sinulla on kauko-ohjaimen liittyviä kysymyksiä tai ongelmia, joita ei ole käsitelty tässä oppaassa, soita asiakaspalveluun. Numero on annettu takuukortissa.

Esimääritettyjen toimintojen taulukko

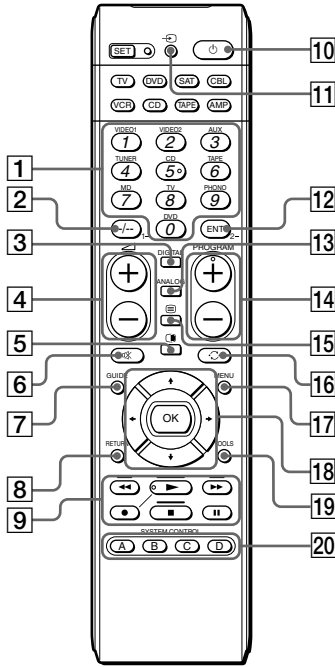

Huom.

Kaikkia laitteita tai toimintoja ei ehkä voi ohjata tällä kauko-ohjaimella.

TV (ANALOGINEN)

PAINIKE	TOIMINTO
10	Käynnistys/sammutus.
1 2 12	Ohjelmapaikan vaihtaminen. Voit esimerkiksi vaihtaa ohjelmapaikalle 5 painamalla 0 ja 5 (tai 5 ja ENT).
11	Syöttötilan vaihtaminen.
17	MENU-näytön avaaminen.
18	Kohdistimen siirtäminen ylöspäin.
18	Kohdistimen siirtäminen alaspäin.
18	Kohdistimen siirtäminen oikealle.
18	Kohdistimen siirtäminen vasemmalle.
18	OK
14	Ohjelmapaikka ylöspäin: + Ohjelmapaikka alaspäin: -

PAINIKE	TOIMINTO
16	Television JUMP-, FLASHBACK- tai CHANNEL RETURN -toiminnon käyttäminen television valmistajan asetusten mukaisesti.
4	Lisää äänenvoimakkuutta: + Vähentää äänenvoimakkuutta: -
6	Television äänenvoimakkuuden mykistys. Paina uudelleen, jos haluat poistaa mykistysten käytöstä.
19	TOOLS (16:9) WIDE-tilaan siirtyminen.
9	PUNAINEN (◀◀), VIHREÄ (▶▶), KELTAINEN (▶▶), SININEN (■)
8	Fastext-painikkeet
8	RETURN
13	Tilasta poistuminen.
13	ANALOG (TV ON)
15	Käyttämisen. Palaaminen televisioon teksti-tv:stä. Teksti-tv:hen siirtyminen.

Fastext-toiminnon käyttäminen

Fastext-toiminnon avulla voit käyttää sivuja yhdellä painalluksella.

Kun Fastext-sivu lähetetään, näytön alareunassa näkyy värikoodattu valikko.

Tämän valikon värit vastaavat kauko-ohjaimen punaista, vihreää, keltaista ja sinistä painiketta. Paina värikoodattua valikkoa vastaavaa painiketta. Sivun tulee näyttöön muutaman sekunnin kuluttua.

TV (DIGITAALINEN)

PAINIKE	TOIMINTO
10	Käynnistys/sammutus.
1 2 12	Ohjelmapaikan vaihtaminen. Voit esimerkiksi vaihtaa ohjelmapaikalle 5 painamalla 0 ja 5 (tai 5 ja ENT).
11	Syöttötilan vaihtaminen.
17	MENU-näytön avaaminen.
18	Kohdistimen siirtäminen ylöspäin.
18	Kohdistimen siirtäminen alaspäin.
18	Kohdistimen siirtäminen oikealle.
18	Kohdistimen siirtäminen vasemmalle.
18	OK
5	MENU-näytön valitseminen.
5	Näytön jakaminen kahteen kahden kuvan samanaikaista katsomista varten.
14	PROGRAM +/- Ohjelmapaikka ylöspäin: + Ohjelmapaikka alaspäin: -
16	Television JUMP-, FLASHBACK- tai CHANNEL RETURN -toiminnon käyttäminen television valmistajan asetusten mukaisesti.
4	Lisää äänenvoimakkuutta: + Vähentää äänenvoimakkuutta: -

PAINIKE	TOIMINTO
6	Television äänenvoimakkuuden mykistys. Paina uudelleen, jos haluat poistaa mykistysten käytöstä.
7 GUIDE (EPG)	Ohjelmaoppaan käyttäminen.
8 RETURN	Tilasta poistuminen.
3 DIGITAL	DIGITAL-valinta.
19 TOOLS	OPTION-asetustilaan siirtyminen.
13 ANALOG	ANALOG-valinta.
15 (TEKSTI-TV)	Teksti-tv:hen siirtyminen.
9 PUNAINEN ()	Fastext-painikkeet
VIHREÄ ()	
KELTAINEN ()	
SININEN ()	

Fastext-toiminnon käyttäminen

Fastext-toiminnon avulla voit käyttää sivuja yhdellä painalluksella.

Kun Fastext-sivu lähetetään, näytön alareunassa näkyy värikoodattu valikko.

Tämän valikon värit vastaavat kauko-ohjaimen punaista, vihreää, keltaista ja sinistä painiketta. Paina värikoodattua valikkoa vastaavaa painiketta. Sivun tulee näyttöön muuttaman sekunnin kuluttua.

VCR

PAINIKE	TOIMINTO
10	Käynnistys/sammutus.
1 2 12	Ohjelmapaikan vaihtaminen. Voit esimerkiksi vaihtaa ohjelmapaikalle 5 painamalla 0 ja 5 (tai 5 ja ENT).
1 - 9, 0, ENT, -/-, 1 -, 2 -	
15 (NÄYTTÖ)	Näytön avaaminen.
11 (ANT/SW)	Antennilähdön vaihtaminen.
13 ANALOG (TULON VALINTA)	Syöttötilan vaihtaminen.
17 MENU	MENU-näytön avaaminen.
18	Kohdistimen siirtäminen ylöspäin.
18	Kohdistimen siirtäminen alaspäin.
18	Kohdistimen siirtäminen oikealle.
18	Kohdistimen siirtäminen vasemmalle.
18 OK	MENU-näytön valitseminen.
9	Kelaaminen taaksepäin.
9	Toistaminen.
9	Kelaaminen eteenpäin.
9 REC ●	Jos haluat tallentaa, paina ja paina samalla REC ●*. Vapautta sitten ja vapautta sitten REC ●.
9	Pysäyttäminen.
9	Keskeyttäminen.
14 PROGRAM +/-	Ohjelmapaikka ylöspäin: + Ohjelmapaikka alaspäin: -
8 RETURN	Tilasta poistuminen.

* Jotta tallennuksia ei tapahtuisi vahingossa, REC ● -painike ei toimi yksinään painettuna.

CBL (Kaapelivastaanotin)

PAINIKE	TOIMINTO
10	Käynnistys/sammutus.
1 12	Ohjelmapaikan vaihtaminen. Voit esimerkiksi vaihtaa ohjelmapaikalle 5 painamalla 0 ja 5 (tai 5 ja ENT).
1 - 9, 0, ENT	
14 PROGRAM +/-	Ohjelmapaikka ylöspäin: + Ohjelmapaikka alaspäin: -
16	JUMP-, FLASHBACK- tai CHANNEL RETURN -toiminnon käyttäminen.

SAT

PAINIKE	TOIMINTO
10	Käynnistys/sammutus.
9 PUNAINEN ()	Fastext-painikkeet
VIHREÄ ()	
KELTAINEN ()	
SININEN ()	
1 2	Ohjelmapaikan vaihtaminen. Voit esimerkiksi vaihtaa ohjelmapaikalle 5 painamalla 0 ja 5.
1 - 9, 0, -/-	
11 (TULON VALINTA)	SAT-vastaanottimen tulon vaihtaminen televisioon TV. (Kun kytket TV-kaapelin tai antennikaapelin vastaanottimeen, tulo vaihtuu TV- ja SAT-ohjelman välillä.)
	Pääoppaan avaaminen.
7 GUIDE	Tilasta poistuminen.
8 RETURN (LOPETA)	Teksti-tv:hen vaihtaminen.
15 (TEKSTI-TV)	MENU-näytön avaaminen.
17 MENU	EPG-näytön avaaminen tai piilottaminen.
19 TOOLS (EPG)	
18	Kohdistimen siirtäminen ylöspäin.
18	Kohdistimen siirtäminen alaspäin.
18	Kohdistimen siirtäminen oikealle.
18	Kohdistimen siirtäminen vasemmalle.
18 OK	Kanavahakemiston näyttäminen, kun ohjelmaopasta ei näytedä. Korostetun ohjelman valitseminen.
14 PROGRAM +/-	Ohjelmapaikka ylöspäin: + Ohjelmapaikka alaspäin: -
16	Edelliseen viritettyyn asemaan palaaminen.
12 ENT	Ohjeen näyttäminen.
13 ANALOG	Box Office -näytön tuominen näkyviin.
5	Services-näytön tuominen näkyviin.
3 DIGITAL	Interaktiivisen näytön näyttäminen.

Fastext-toiminnon käyttäminen

Fastext-toiminnon avulla voit käyttää sivuja yhdellä painalluksella.

Kun Fastext-sivu lähetetään, näytön alareunassa näkyy värikoodattu valikko.

Tämän valikon värit vastaavat kauko-ohjaimen punaista, vihreää, keltaista ja sinistä painiketta.

Paina värikoodattua valikkoa vastaavaa painiketta. Sivun tulee näyttöön muutaman sekunnin kuluttua.

SAT (No.3201)

PAINIKE	TOIMINTO
10	Käynnistys/sammutus.
9 PUNAINEN () VIHREÄ () KELTAINEN () SININEN ()	Fastext-painikkeet: Paina jotakin näppäintä, kun TOOLS (q1) on painettuna.
1	Ohjelmapaikan vaihtaminen. Voit esimerkiksi vaihtaa ohjelmapaikalle 5 painamalla 0 ja 5.
11 (TULON VALINTA)	SAT-vastaanottimen tulon vaihtaminen televisioon TV. (Kun kytket TV-kaapelin tai antennikaapelin vastaanottimeen, tulo vaihtuu TV- ja SAT-ohjelman välillä.)
7 GUIDE	Pääoppaan avaaminen.
8 RETURN (LOPETA)	Tilasta poistuminen.
15 (TEKSTI-TV)	Teksti-tv:hen vaihtaminen.
17 MENU	MENU-näytön avaaminen.
18	Kohdistimen siirtäminen ylöspäin.
18	Kohdistimen siirtäminen alaspäin.
18	Kohdistimen siirtäminen oikealle.
18	Kohdistimen siirtäminen vasemmalle.
18 OK	Kanavahakemiston näyttäminen, kun ohjelmaopasta ei näytetä. Korostetun ohjelman valitseminen.
14 PROGRAM +/-	Ohjelmapaikka ylöspäin: + Ohjelmapaikka alaspäin: -
16	Edelliseen viritettyyn asemaan palaaminen.
12 ENT	Ohjeen näyttäminen.
13 ANALOG	Box Office -näytön tuominen näkyviin.
5	Services-näytön tuominen näkyviin.
3 DIGITAL	Interaktiivisen näytön näyttäminen.
9	Kelaaminen taaksepäin.
9	Toistaminen.
9	Kelaaminen eteenpäin.

PAINIKE	TOIMINTO
9 REC	Jos haluat tallentaa, paina ja paina samalla REC *. Vapauta sitten ja vapauta sitten REC .
9	Pysäyttäminen.
9	Keskeyttäminen.

* Jotta tallennuksia ei tapahtuisi vahingossa, REC -painike ei toimi yksinään painettuna.

Fastext-toiminnon käyttäminen

Fastext-toiminnon avulla voit käyttää sivuja yhdellä painalluksella.

Kun Fastext-sivu lähetetään, näytön alareunassa näkyy värikoodattu valikko.

Tämän valikon värit vastaavat kauko-ohjaimen punaista, vihreää, keltaista ja sinistä painiketta.

Paina värikoodattua valikkoa vastaavaa painiketta. Sivun tulee näyttöön muutaman sekunnin kuluttua.

DVD

PAINIKE	TOIMINTO
10	Käynnistys/sammutus.
9	Kelaaminen taaksepäin.
9	Toistaminen.
9	Kelaaminen eteenpäin.
9 REC	Jos haluat tallentaa, paina ja paina samalla REC *. Vapauta sitten ja vapauta sitten REC .
9	Pysäyttäminen.
9	Keskeyttäminen.
1 1 - 9, 0	Numeropainikkeet: Näytöstä valittujen kohteiden määrittäminen.
2 - / - (+10)	Numeroiden 10 ja sitä suurempien numeroiden valitseminen.
11 (AUDIO)	Äänen vaihtaminen.
7 GUIDE (POISTA)	Valittujen merkien poistaminen näytöstä.
8 RETURN	Edelliseen näyttöön palaaminen.
12 ENT	Asetuksen määrittäminen. Näytöstä valittujen kohteiden määrittäminen..
13 ANALOG (TEKSTITYS)	Tekstityksen vaihtaminen.
15 (NÄYTTÖ)	Näytön nykyisen toistotilan näyttäminen.
17 MENU (DVD-VALIKKO)	DVD-valikon näyttäminen.
19 TOOLS (A/B)	Kohteiden A ja B etäisyyden selvittäminen. Kasettisoittimen valitseminen.

PAINIKE	TOIMINTO
18 ↑	Kohdistimen siirtäminen ylöspäin.
18 ↓	Kohdistimen siirtäminen alaspäin.
18 →	Kohdistimen siirtäminen oikealle.
18 ←	Kohdistimen siirtäminen vasemmalle.
18 OK	Näytöstä valittujen kohteiden suorittaminen.
14 PROGRAM + (▶▶)	Seuraavaan kohtaan tai kappaleeseen siirtyminen. Ohjelmapaikka ylöspäin
14 PROGRAM - (◀◀)	Edelliseen kohtaan tai kappaleeseen siirtyminen. Ohjelmapaikka alaspäin
16 (KAPPALE)	Kappalevalikon näyttäminen.

* Jotta tallennuksia ei tapahtuisi vahingossa, REC ● -painike ei toimi yksinään painettuna.

CD

PAINIKE	TOIMINTO
10 ⏻	Käynnistys/sammutus.
9 ◀◀	Kelaaminen taaksepäin.
9 ▶▶	Toistaminen.
9 ▶▶▶	Kelaaminen eteenpäin.
9 REC ●	Jos haluat tallentaa, paina ▶ ja paina samalla REC ●*. Vapauta sitten ▶ ja vapauta sitten REC ●.
9 ■	Pysäyttäminen.
9	Keskeyttäminen.
1 1 - 9, 0	Raidan numeron valitseminen. 0 valitsee raidan 10. Jos haluat valita numeroa 10 suurempia raidan numeroita, katso lisätietoja alta +10-painikkeen kohdalta.
2 -/-- (+10)	Numeroiden 10 ja sitä suurempien numeroiden valitseminen.
12 ENT	Asetuksen määrittäminen.
14 PROGRAM + (▶▶)	Seuraavan raidan valitseminen.
14 PROGRAM - (◀◀)	Edellisen raidan valitseminen.
16 (D.SKIP)	Seuraavan levyn valitseminen.

MD

PAINIKE	TOIMINTO
10 ⏻	Käynnistys/sammutus.
9 ◀◀	Kelaaminen taaksepäin.
9 ▶▶	Toistaminen.
9 ▶▶▶	Kelaaminen eteenpäin.
9 REC ●	Jos haluat tallentaa, paina ▶ ja paina samalla REC ●*. Vapauta sitten ▶ ja vapauta sitten REC ●.
9 ■	Pysäyttäminen.
9	Keskeyttäminen.
1 1 - 9, 0	Raidan numeron valitseminen. 0 valitsee raidan 10. Jos haluat valita numeroa 10 suurempia raidan numeroita, katso lisätietoja alta +10-painikkeen kohdalta.
2 -/-- (+10)	Numeroiden 10 ja sitä suurempien numeroiden valitseminen.
12 ENT	Asetuksen määrittäminen.
14 PROGRAM + (▶▶)	Seuraavan raidan valitseminen.
14 PROGRAM - (◀◀)	Edellisen raidan valitseminen.
16 (D.SKIP)	Seuraavan levyn valitseminen.

DAT

PAINIKE	TOIMINTO
10 ⏻	Käynnistys/sammutus.
9 ◀◀	Kelaaminen taaksepäin.
9 ▶▶	Toistaminen.
9 ▶▶▶	Kelaaminen eteenpäin.
9 REC ●	Jos haluat tallentaa, paina ▶ ja paina samalla REC ●*. Vapauta sitten ▶ ja vapauta sitten REC ●.
9 ■	Pysäyttäminen.
9	Keskeyttäminen.
1 1 - 9, 0	Ohjelmapaikan valinta.
12 ENT	Asetuksen määrittäminen.
14 PROGRAM + (▶▶)	Seuraavaan kappaleeseen siirtyminen.
14 PROGRAM - (◀◀)	Edelliseen kappaleeseen siirtyminen.

* Jotta tallennuksia ei tapahtuisi vahingossa, REC ● -painike ei toimi yksinään painettuna.

DECK

PAINIKE	TOIMINTO
9 ◀◀	Kelaaminen taaksepäin.
9 ▶▶	Toistaminen.
9 ▶▶	Kelaaminen eteenpäin.
9 REC ●	Voit tehdä tallennuksia painamalla ▶ samalla kun painat REC ●*1. Vapauta sitten ▶ ja vapauta sitten REC ●.
9 ■	Pysäyttämisen.
9 II	Keskeyttäminen.
2 /- (◀)	Suunnan vaihtaminen.
12 ENT (◀)	Suunnan vaihtaminen.
8 RETURN (●)	Voit tehdä tallennuksia painamalla V samalla kun painat RETURN*1. Vapauta ensin V ja vapauta sitten RETURN.
18 ▲ (▶)	Toistaminen.*2
18 ▼ (■)	Pysäyttämisen.*2
18 → (▶▶)	Kelaaminen eteenpäin.*2
18 ← (◀◀)	Kelaaminen taaksepäin.*2
18 OK (II)	Keskeyttäminen.*2
16 ↻ (A/B)	Kasettisoittimen valitseminen: Soitin A tai B (vain kaksipesäiset kasettisoittimet).

*1 Jotta tallennuksia ei tapahtuisi vahingossa, REC ● -painike ja RETURN-painike eivät toimi yksinään.

*2 Aktivoidaan kaksipesäistä kasettisoitinta käytettäessä. (Sony-laitteen A-soitin)

AMP

PAINIKE	TOIMINTO
10 ⏻	Käynnistys/sammutus.
1 1	Tulolähteen valitseminen: VIDEO 1
1 2	Tulolähteen valitseminen: VIDEO 2
1 3	Tulolähteen valitseminen: AUX
1 4	Tulolähteen valitseminen: TUNER
1 5	Tulolähteen valitseminen: CD
1 6	Tulolähteen valitseminen: TAPE
1 7	Tulolähteen valitseminen: MD
1 8	Tulolähteen valitseminen: TV
1 9	Tulolähteen valitseminen: PHONO
1 0	Tulolähteen valitseminen: DVD
11 ↺ (TULONVALINTA)	Tulovalinnan muuttaminen vaihteittain.
4 ◀ +/-	Lisää äänenvoimakkuutta: + Vähentää äänenvoimakkuutta: -
6 ◻	AMP-vahvistinlaitteen äänenvoimakkuuden mykistäminen. Paina uudelleen, jos haluat poistaa mykistykseen käytöstä.
14 PROGRAM +/-	Esimäärittys tai taajuussäätö ylöspäin: + Esimäärittys tai taajuussäätö alaspäin: -
16 ↻ (SHIFT)	Kaistan tai esimäärittelyn valinnan vaihtaminen.

Hakemisto

A, B

2 (äänenvoimakkuus) -painikkeet 9, 12, 14, 19, 26
äänenvoimakkuus 9, 12, 19

C, D, E

esimääritetyt laitteet 8

F, G, H, I, J, K

kauko-ohjaimen lukitseminen 25
koodinumerot 8, 10

L

laitevalintapainikkeet
muiden laitteiden määrittäminen 24
signaalin ohjelmoiminen 12
komentosarjan ohjelmoiminen 23
virta päälle -toiminnon asettaminen 20

M

% (mykistys) -painike 9, 12, 14, 19

N, O

numeropainikkeet 8, 16
oppimistoiminto 12

P, Q, R

paristot 6
poistaminen 26
PROGRAM-painike 10
puhdistaminen/vaihtaminen
opittu signaali 16, 17
virta päälle -komento 20

S

System Control -toiminnot 21

T, U, V, W, X, Y, Z

tehdasasetukset 26
vaihtaminen 16
vianmäärittys 28
virta päälle -toiminto
asetus 20

<http://www.sony.net/>

Painettu Kiinassa
