

Hurtig opsætningsguide/Pika-asennusopas

DAV-DZ380W/DZ680W/DZ880W

Yderligere oplysninger findes i din Betjeningsvejledning.
Lisätietoja on käyttöohjeessa.

1 Tilslutning af højttalere/Kaiuttimien kytkeminen

2 Tilslutning af tv/Television kytkeminen

Tilslut højttalerkablerne, så de matcher farven på hovedenhedens SPEAKER-stik.

Kytke kaiutinjohtot laitteen SPEAKER-liitäntöihin niin, että värit täsmäivät.

Vælg video- og lydtilslutningsmetode afhængigt af stikkene på dit tv.

Valitse video- ja audioliitännät television liitäntöjen mukaan.

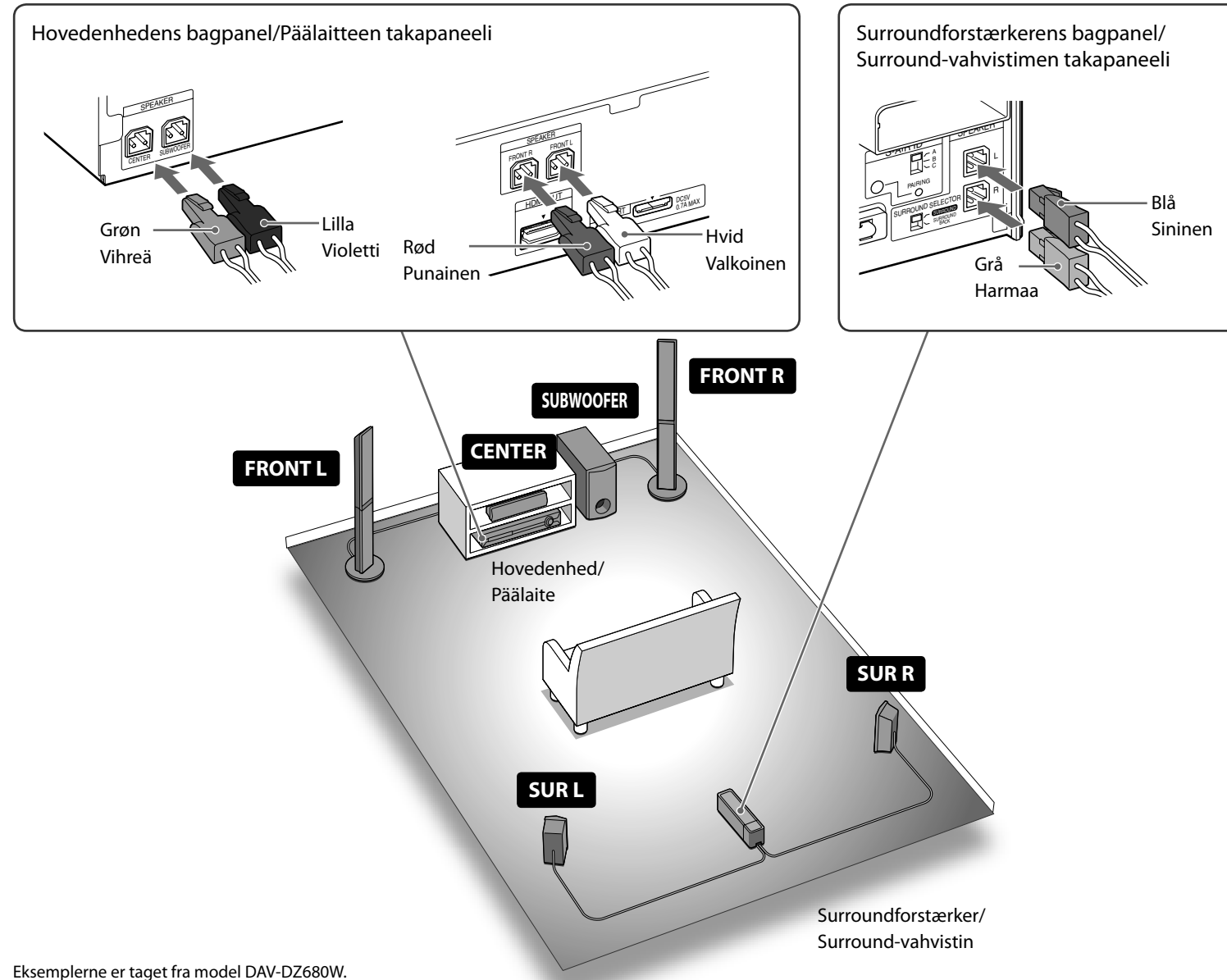

Eksemplerne er taget fra model DAV-DZ680W.
Kuvissa on käytetty mallia DAV-DZ680W.

Sådan tilsluttes højttalerkablerne højttaleren/Kaiutinjohtojen kytkeminen kaiuttimeen

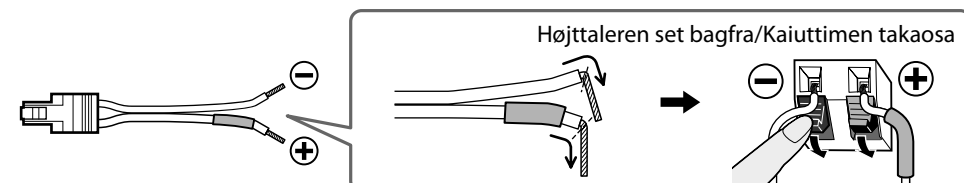

Videotilslutningsmetode/Videoliitântä

Metode 1/Tapa 1

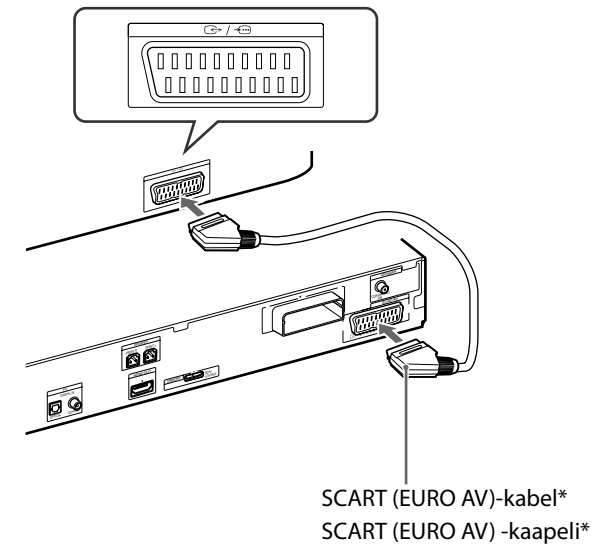

Metode 2/Tapa 2

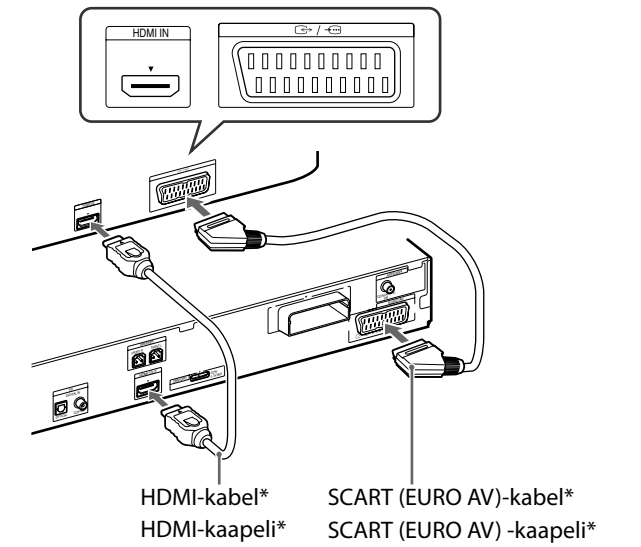

*Medfølger ikke/lisävaruste

Lydttilslutningsmetode/Audioliitântä

Metode 1/Tapa 1

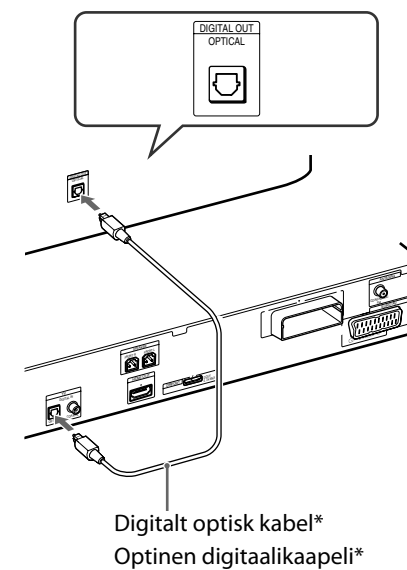

Metode 2/Tapa 2

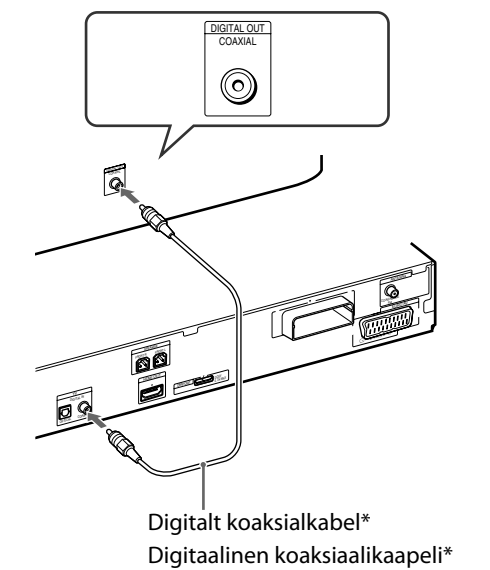

*Medfølger ikke/lisävaruste

3 Aktivering af trådløs transmission/ Langattoman yhteyden käyttöönotto

1 Isæt en trådløs transceiver.

Aseta langaton lähetin-vastaanotin paikalleen.

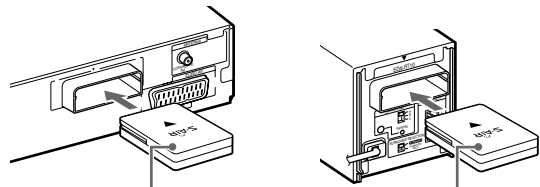

Trådløs transceiver
Langaton lähetin-vastaanotin

Trådløs transceiver
Langaton lähetin-vastaanotin

2 Indstil kontakten S-AIR ID til "A".

Aseta S-AIR ID -kytkin asentoon "A".

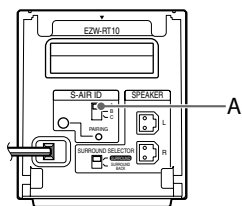

3 Tilslut netledningen.

Kytke virtajohto.

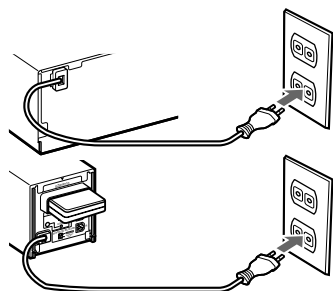

4 Tænd hovedenheden, surroundforstærkeren og tv'et.

Kytke vita päälaitteeseen, surround-vahvistimeen ja televisioon.

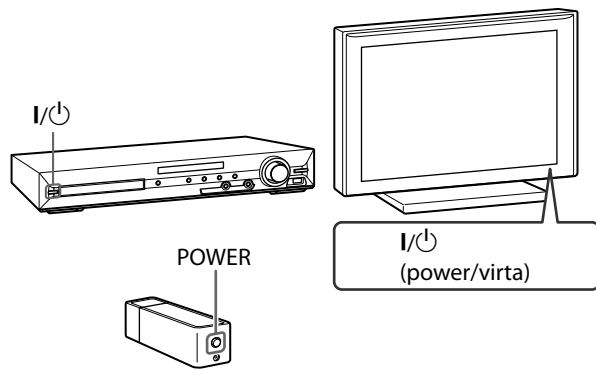

4 Hurtig installation/Pika-asennus

Bemærkning

Hurtig installation skal udføres uden ilagt disk.

Huomautus

Älä aseta levyä laitteeseen ennen kuin Pika-asennus on tehty.

1 Skift tv'ets indgangsvælger til "SONY Home Theatre System".

Valitse television ohjelmalahteksi "SONY Home Theatre System".

2 Indstil følgende elementer med ←/↑/↓/→ og ⊕.

Tee seuraavat asetukset käyttäen painikkeita ←/↑/↓/→ ja ⊕.

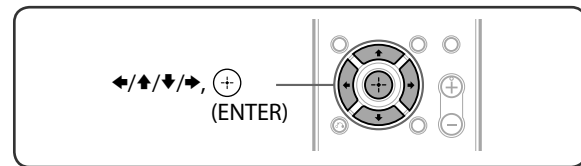

Bemærkning

De viste elementer varierer, afhængigt af området.

Huomautus

Näkyvissä olevat kohteet vaihtelevat alueittain.

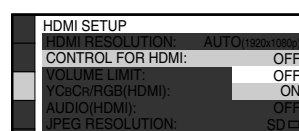
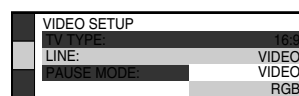
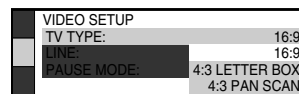
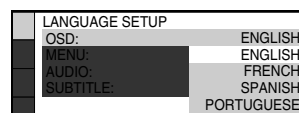
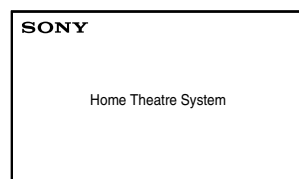

Vælg et displaysprog.
Valitse näytössä näkyvä kieli.

Vælg formatforhold for det tilsluttede tv.
Valitse liitettävän television kuvasuhde.

Vælg en outputmetode for videosignaler.
Valitse videosignaalin lähetysmuoto.

Vælg [TIL], når hovedenheden og tv'et tilsluttes med et HDMI-kabel.

Valitse [KÄYTÖSSÄ], jos kytket päälaitteen televisioon HDMI-kaapelilla.

Vælg en højttaleropstilling.

Valitse kaiuttimien sijoittelu.

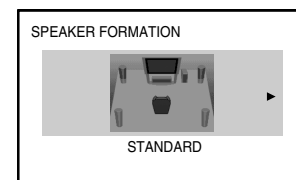

Tilslut kalibreringsmikrofonen, og placer den ved lyttepositionen.

Kytke kalibrointimikrofoni ja vie se kuuntelupaikkaan.

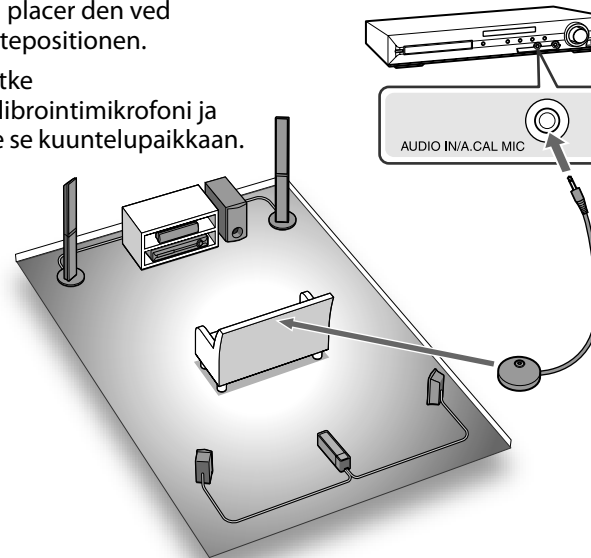

Vælg [JA] for at udføre [AUTOKALIBRERING].

Suorita [AUTOM KALIBROINTI] valitsemalla [KYLLÄ].

Vælg [JA] for at gemme måleresultaterne.

Voit tallentaa mittaustulokset valitsemalla [KYLLÄ].

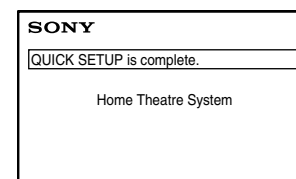
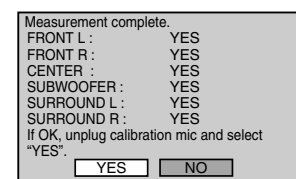
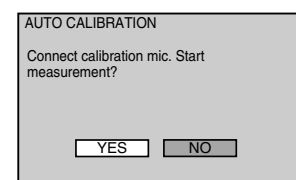

Tv-lyd fra alle højttalere/
Television äänen kuunteleminen kaikista kaiuttimista

1 Tryk på FUNCTION +/- for at få vist "TV". Tuo "TV" näyttöön painamalla FUNCTION +/-.

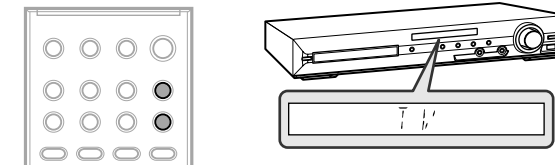

2 Tryk på SYSTEM MENU. Paina SYSTEM MENU.

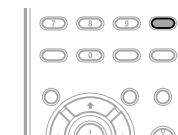

3 Tryk på ↑/↓ for at få vist "DEC. MODE", og tryk derefter på ⊕.

Tuo "DEC. MODE" näyttöön painamalla ↑/↓ ja paina sitten ⊕.

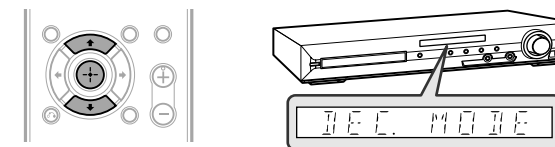

4 Tryk på ↑/↓ for at få vist "PRO LOGIC", og tryk derefter på ⊕.

Tuo "PRO LOGIC" näyttöön painamalla ↑/↓ ja paina sitten ⊕.

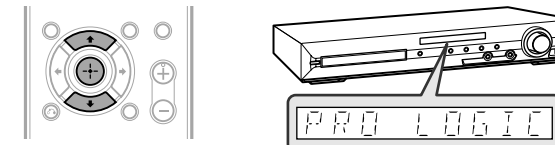

5 Tryk på SYSTEM MENU for at lukke menuen. Poistu valikosta painamalla SYSTEM MENU.

