



Vejledning til installation af højttalere
 Kaiuttimen asennusohje
 Högtalarinstallationsguide
 Guia de instalação dos altifalantes
 Οδηγός εγκατάστασης ηχείων
 Hoparlör Kurulum Kılavuzu
 Útmutató a hangsugárzók telepítéséhez

BDV-EF220

©2012 Sony Corporation EEE yönetmeliğine uygundur

Påsætning af klæbepuderne på højttaler/subwoofer ved montering på et gulv
Pehmusteiden kiinnittäminen kaiuttimiin/bassokaiuttimeen lattia-asennusta varten
Sätta fast fotkuddarna på högtalarna/subwoofern för golvplacering
Fixar os pés de suporte aos altifalantes/subwoofer para uma instalação de chão
Προσθήκη μαξιλαριών στα ηχεία/Subwoofer, για επιδαπέδια εγκατάσταση
Zemine kurulum için ayak altlıklarının hoparlörlere/subwoofer'a takılması
A lábpadák felhelyezése a hangsugárzókra/mélyszugárzóra padlón való használathoz

Subwooferen
 Bassokaiuttimeen
 För subwoofern
 Para o subwoofer
 Για το Subwoofer
 Subwoofer için
 A mélyszugárzó esetén

For fronthøjttaleren
 Etukaiuttimeen
 För den främre högtalaren
 Para os altifalantes frontais
 Για το μπροστινό ηχείο
 Ön hoparlör için
 Az első hangsugárzó esetén

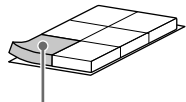

Fjern klæbepuderne fra arket.
 Irrota pehmusteet arkista.
 Ta bort fotkuddarna från arket.
 Remova os pés de suporte da película.
 Αφαιρέστε τα μαξιλαράκια από το φύλλο.
 Ayak altlıklarını kağıttan çıkarın.
 Vegye le a lábpadákat a burkolatról.

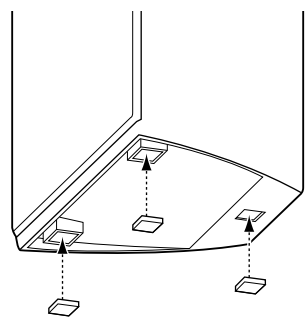

Fronthøjttaler
 Etukaiutin
 Främre högtalare
 Altifalante frontal
 Μπροστινό ηχείο
 Ön hoparlör
 Első hangsugárzó

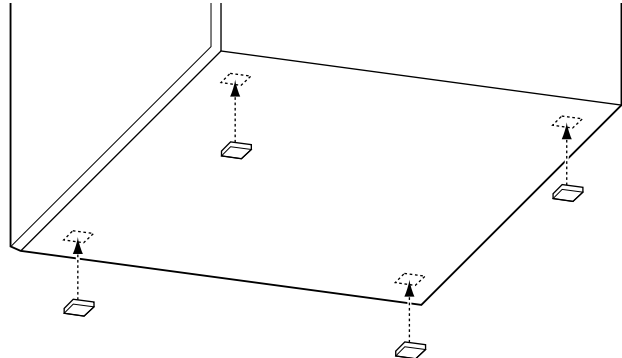

Subwoofer
 Bassokaiutin
 Subwoofer
 Subwoofer
 Subwoofer
 Subwoofer
 Mélyszugárzó

Dansk

Før du monterer højttalere og subwoofer, skal du sørge for at sætte de medfølgende klæbepuder på som vist i illustrationen for at forhindre vibrationer eller bevægelse.

Hvis du vil montere højttalerne på en væg, kan du se på den modstående side.

Suomi

Ennen kaiuttimien ja bassokaiuttimen asentamista kiinnitä mukana toimitetut pehmusteet kuvan mukaisesti. Näin estät kaiuttimien värinän ja liikkumisen.

Jos kaiuttimet asennetaan seinälle, katso ohjeet kääntöpuolelta.

Svenska

Innan du installerar högtalarna och subwoofern ser du till att sätta fast de medföljande fotkuddarna för att undvika vibrationer eller rörelse, enligt illustrationen på bilden.

Se baksidan om du ska montera högtalarna på en vägg.

Português

Antes de instalar os altifalantes e subwoofer, certifique-se de que fixa os pés de suporte fornecidos de forma a prevenir vibrações ou movimento, como indicado na ilustração.

Para instalar os altifalantes numa parede, consulte a face inversa.

Ελληνικά

Πριν εγκαταστήσετε τα ηχεία και το Subwoofer, βεβαιωθείτε ότι έχετε προσθέσει τα παρεχόμενα μαξιλαράκια για την αποφυγή δονήσεων ή κινήσεων, όπως φαίνεται στην εικόνα.

Για να εγκαταστήσετε τα ηχεία σε τοίχο, δείτε στην πίσω πλευρά.

Türkçe

Hoparlörleri ve subwoofer'ı kurmadan önce, titreşimi veya hareketi önlemek için cihazla birlikte verilen ayak altlıklarını mutlaka resimde gösterildiği gibi takın.

Hoparlörlerin duvara takılmasıyla ilgili talimatlar için arka sayfaya bakın.

Magyar

A hangsugárzók és a mélyszugárzók elhelyezése előtt a rázkódás és az elmozdulás elkerülése érdekében szerelje fel a lábpadákat az ábrán látható módon.

Ha a hangsugárzókat a falra kívánja szerelni, olvassa el a túldoldalon található útmutatót.

Montering af højttalerne på en væg
Kaiuttimien asentaminen seinälle
Montera högtalarna på en vägg
Instalar os altifalantes numa parede
Εγκατάσταση ηχείων σε τοίχο
Hoparlörlerin duvara takılması
A hangsugárázó felszerelése a falra

1

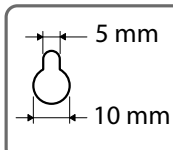
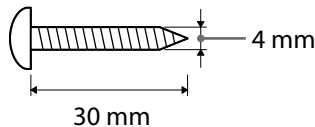

Hul på bagsiden af højttaleren
Kaiuttimen takana oleva reikä
Hål på baksidan av högtalaren
Orifício na parte traseira
do altifalante
Οπή στην πίσω πλευρά του ηχείου
Hoparlörün arkasındaki delik
Furat a hangsugárázó hátulján

2

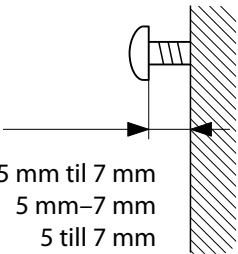
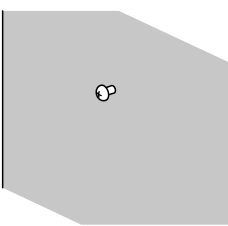

5 mm til 7 mm
5 mm–7 mm
5 till 7 mm
5 mm a 7 mm
5 mm έως 7 mm
5 mm–7 mm
5–7 mm

3

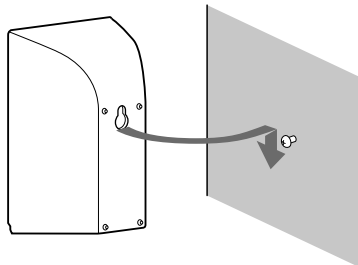

Dansk

Forsigtig!

- Kontakt et byggetilsyn eller en montør for at få oplysninger om vægmateriale eller de skruer, der skal bruges.
- Brug skruer, der passer til væggen materiale og styrke. Hvis du skrue i gipsplader, skal du skrue skruerne fast på en skinne og montere den på væggen. Monter højttalerne på en lodret, plan og bæredygtig væg.
- Sony er ikke ansvarlig for uheld eller skader, der skyldes ukorrekt montering, utilstrækkelig vægbæreevne eller ukorrekt iskruning af skruer, naturkatastrofer osv.

1 **Find nogle skruer (medfølger ikke), der passer til hullet på bagsiden af hver højttaler.**

2 **Skrue skruerne i væggen.**

Efterlad tom plads på ca. 5 mm til 7 mm mellem væggen og hovedet på skruen.

3 **Hæng højttaleren på skruen.**

Suomi

Huomio

- Kysy rautakaupasta tai asentajalta neuvoja käytettävistä ruuveista ja seinämateriaalista.
- Käytä seinämateriaaliin sopivia ruuveja. Kipsilevyseinä on erityisen hauras, joten kiinnitä ruuvit lujasti levyn takana olevaan koolinkiin. Asenna kaiuttimet pystysuoralle ja tasaiselle seinälle, joka on vahvistettu asianmukaisella tavalla.
- Sony ei vastaa onnettomuuksista tai vahingoista, jotka aiheutuvat virheellisestä asennuksesta, heikosta seinän rakenteesta, ruuvien virheellisestä kiinnityksestä, luonnonmullistuksesta tms.

1 **Käytä ruuveja (lisävaruste), jotka sopivat kaiuttimien takana oleviin reikiin.**

2 **Kiinnitä ruuvit seinään.**

Jätä noin 5–7 mm:n väli seinän ja ruuvin kannan väliin.

3 **Ripusta kaiutin ruuvin varaan.**

Svenska

Försiktighet!

- Tala med en järnhandel eller en installatör om väggmaterialet eller vilka skruvar du ska använda.
- Använd skruvar som är lämpliga för väggmaterialet och väggens hårdhet. Skruvarna bör inte fästas direkt i gipsväggar eftersom dessa är särskilt ömtåliga. Fäst dem i stället i en balk som sedan fästs på väggen. Installera högtalarna på en lodrät och plan vägg på den plats där förstärkningen har fästs.
- Sony åtar sig inte ansvaret för olyckor eller skador som orsakats av felaktig montering, svaga väggar eller felaktigt installerade skruvar, naturkatastrofer osv.

1 **Se till att ha skruvar (medföljer ej) som passar hålet baktill på högtalaren.**

2 **Fäst skruvarna i väggen.**

Lämna ett mellanrum på 5–7 mm mellan väggen och skruvens huvud.

3 **Häng högtalaren på skruven.**

Português

Cuidado

- Contacte uma serralharia ou um instalador para mais informações sobre o material de construção da parede e os parafusos a utilizar.
- Utilize parafusos adequados ao material de construção e à resistência da parede. Uma parede com estuque é particularmente frágil, pelo que deve fixar os parafusos a uma trave e depois à parede. Instale os altifalantes numa parede vertical e lisa, onde seja aplicado um reforço.
- A Sony não é responsável por acidentes ou danos causados por uma instalação inadequada, pela pouca resistência da parede, por uma fixação incorrecta dos parafusos, por calamidades naturais, etc.

1 **Prepare parafusos (não fornecidos) adequados ao orifício da parte traseira de cada altifalante.**

2 **Fixe os parafusos à parede.**

Deixe um espaço aproximado de 5 mm a 7 mm entre a parede e a cabeça do parafuso.

3 **Pendure o altifalante no parafuso.**

Ελληνικά

Προσοχή

- Επικοινωνήστε με ένα σιδηροπωλείο ή έναν τεχνικό εγκατάστασης σχετικά με τα υλικά τοιχοποιίας ή τις βίδες που πρόκειται να χρησιμοποιήσετε.
- Χρησιμοποιήστε βίδες κατάλληλες για το υλικό και την ανθεκτικότητα του τοίχου. Καθώς οι τοίχοι από γυψοσανίδες είναι ιδιαίτερα εύθραυστοι, τοποθετήστε με ασφάλεια τις βίδες σε μια δοκό και σφίξτε τις στον τοίχο. Εγκαταστήστε τα ηχεία σε κατακόρυφο, επίπεδο τοίχο σε σημεία όπου υπάρχει ενίσχυση.
- Η Sony δεν είναι υπεύθυνη για ατυχήματα ή ζημιές που προκαλούνται από ακατάλληλη εγκατάσταση, ανεπαρκή ανθεκτικότητα του τοίχου ή ακατάλληλη εγκατάσταση των βιδών, φυσικές καταστροφές, κ.λπ.

1 **Προετοιμάστε κατάλληλες βίδες (δεν παρέχονται) για την οπή στην πίσω πλευρά κάθε ηχείου.**

2 **Σφίξτε τις βίδες στον τοίχο.**

Αφήστε κενό διάστημα περίπου 5 mm έως 7 mm μεταξύ του τοίχου και της κεφαλής της βίδας.

3 **Κρεμάστε το ηχείο στη βίδα.**

Türkçe

Dikkat

- Duvarın yapıldığı malzemeyle veya kullanılması gereken vidalarla ilgili olarak bir nalbura veya montaj uzmanına danışın.
- Duvarın yapıldığı malzemeye ve duvarın dayanıklılığına uygun vidalar kullanın. Alçı levha duvarlar çok kırılabilir olduğundan, vidaları bir kirişe sağlam şekilde tutturarak duvara sabitleyin. Hoparlörleri dikey ve düz bir duvardaki güçlendirilmiş bir yere takın.
- Sony, hatalı kurulum, duvarın yeterince dayanıklı olmaması, hatalı vida takılması veya doğal afet vb. nedenlerle oluşan kaza veya hasarlardan sorumlu tutulamaz.

1 **Her hoparlörün arkasında bulunan delik için uygun vidaları (cihazla birlikte verilmemiştir) hazırlayın.**

2 **Vidaları duvara sabitleyin.**

Duvar ile vidanın başı arasında 5 mm ila 7 mm boşluk bırakın.

3 **Hoparlörü vidaya asın.**

Magyar

Figyelem!

- A fal építőanyagával vagy a használandó csavarokkal kapcsolatos kérdéseivel forduljon szakemberhez.
- Az építőanyagának és a falvastagságának megfelelő csavarokat használjon. Miután a gipszkartonfalak különösen gyengék, a csavarokat gerendába rögzítve erősítse a falhoz. A hangsugárázókat függőleges, egyenes felületű, megerősített falra szerelje.
- A Sony nem felelős a nem megfelelő felszerelésből, falvastagságból, csavar rögzítésből vagy természeti csapásból eredő balesetekért és károkért stb.

1 **Készítse elő a hangsugárázó hátulján található furatokba illeszkedő csavarokat (külön megvásárolható).**

2 **Erősítse a csavarokat a falba.**

Hagyjon körülbelül egy 5–7 mm-es rést a fal és csavarfej között.

3 **Függeszse a hangsugárázót a csavarra.**